

# TASCAM

D01234300G

# DR-44WL

## Linear PCM Recorder

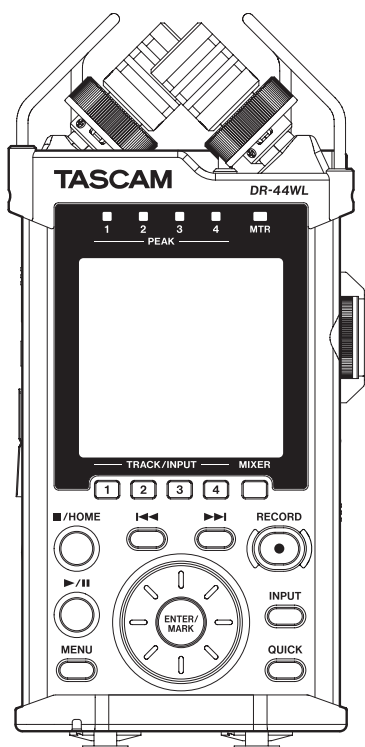

OWNER'S MANUAL

ENGLISH

MODE D'EMPLOI

FRANÇAIS

MANUAL DEL USUARIO

ESPAÑOL

BEDIENUNGSANLEITUNG

DEUTSCH

MANUALE DI ISTRUZIONI

ITALIANO

РУКОВОДСТВО ПОЛЬЗОВАТЕЛЯ

RUSSIAN



- TASCAM is a trademark of TEAC CORPORATION, registered in the U.S. and other countries.
- SDXC Logo is a trademark of SD-3C, LLC.



- Supply of this product does not convey a license nor imply any right to distribute MPEG Layer-3 compliant content created with this product in revenue-generating broadcast systems (terrestrial, satellite, cable and/or other distribution channels), streaming applications (via Internet, intranets and/or other networks), other content distribution systems (pay-audio or audio-on-demand applications and the like) or on physical media (compact discs, digital versatile discs, semiconductor chips, hard drives, memory cards and the like). An independent license for such use is required. For details, please visit <http://mp3licensing.com>.
- MPEG Layer-3 audio coding technology licensed from Fraunhofer IIS and Thomson.
- Wi-Fi is a trademark of Wi-Fi Alliance. The Wi-Fi CERTIFIED Logo is a certification mark of Wi-Fi Alliance.
- Microsoft, Windows and Windows Vista are either registered trademarks or trademarks of Microsoft Corporation in the United States and/or other countries.
- Mac is a trademarks of Apple Inc.
- IOS is a trademark or registered trademark of Cisco in the U.S. and other countries and is used under license.
- App Store is a service mark of Apple Inc.
- Google Play and Android are trademarks of Google inc.
- Blackfin® and the Blackfin logo are registered trademarks of Analog Devices, Inc.
- Other company names, product names and logos in this document are the trademarks or registered trademarks of their respective owners.

## IMPORTANT SAFETY INSTRUCTIONS

- 1 Read these instructions.
  - 2 Keep these instructions.
  - 3 Heed all warnings.
  - 4 Follow all instructions.
  - 5 Do not use this apparatus near water.
  - 6 Clean only with dry cloth.
  - 7 Do not block any ventilation openings. Install in accordance with the manufacturer's instructions.
  - 8 Do not install near any heat sources such as radiators, heat registers, stoves, or other apparatus (including amplifiers) that produce heat.
  - 9 Do not defeat the safety purpose of the polarized or grounding-type plug. A polarized plug has two blades with one wider than the other. A grounding type plug has two blades and a third grounding prong. The wide blade or the third prong are provided for your safety. If the provided plug does not fit into your outlet, consult an electrician for replacement of the obsolete outlet.
  - 10 Protect the power cord from being walked on or pinched particularly at plugs, convenience receptacles, and the point where they exit from the apparatus.
  - 11 Only use attachments/accessories specified by the manufacturer.
  - 12 Use only with the cart, stand, tripod, bracket, or table specified by the manufacturer, or sold with the apparatus.  When a cart is used, use caution when moving the cart/apparatus combination to avoid injury from tip-over.
  - 13 Unplug this apparatus during lightning storms or when unused for long periods of time.
  - 14 Refer all servicing to qualified service personnel. Servicing is required when the apparatus has been damaged in any way, such as power-supply cord or plug is damaged, liquid has been spilled or objects have fallen into the apparatus, the apparatus has been exposed to rain or moisture, does not operate normally, or has been dropped.
- The apparatus draws nominal non-operating power from the AC outlet with its POWER or STANDBY/ON switch not in the ON position.
  - The mains plug is used as the disconnect device, the disconnect device shall remain readily operable.
  - Caution should be taken when using earphones or headphones with the product because excessive sound pressure (volume) from earphones or headphones can cause hearing loss.
  - If you are experiencing problems with this product, contact TEAC for a service referral. Do not use the product until it has been repaired.

### WARNING

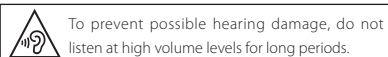

### CAUTION

- Do not expose this apparatus to drips or splashes.
- Do not place any objects filled with liquids, such as vases, on the apparatus.
- Do not install this apparatus in a confined space such as a book case or similar unit.

- The apparatus should be located close enough to the AC outlet so that you can easily grasp the power cord plug at any time.
- If the product uses batteries (including a battery pack or installed batteries), they should not be exposed to sunshine, fire or excessive heat.
- CAUTION for products that use replaceable lithium batteries: there is danger of explosion if a battery is replaced with an incorrect type of battery. Replace only with the same or equivalent type.

### CAUTIONS ABOUT BATTERIES

This product uses batteries. Misuse of batteries could cause a leak, rupture or other trouble. Always abide by the following precautions when using batteries.

- Never recharge non-rechargeable batteries. The batteries could rupture or leak, causing fire or injury.
- When installing batteries, pay attention to the polarity indications (plus/minus (+/-) orientation), and install them correctly in the battery compartment as indicated. Putting them in backward could make the batteries rupture or leak, causing fire, injury or stains around them.
- When you store or dispose batteries, isolate their terminals with insulation tape or something like that to prevent them from contacting other batteries or metallic objects.
- When throwing used batteries away, follow the disposal instructions indicated on the batteries and the local disposal laws.
- Do not use batteries other than those specified. Do not mix and use new and old batteries or different types of batteries together. The batteries could rupture or leak, causing fire, injury or stains around them.
- Do not carry or store batteries together with small metal objects. The batteries could short, causing leak, rupture or other trouble.
- Do not heat or disassemble batteries. Do not put them in fire or water. Batteries could rupture or leak, causing fire, injury or stains around them.
- If the battery fluid leaks, wipe away any fluid on the battery case before inserting new batteries. If the battery fluid gets in an eye, it could cause loss of eyesight. If fluid does enter an eye, wash it out thoroughly with clean water without rubbing the eye and then consult a doctor immediately. If the fluid gets on a person's body or clothing, it could cause skin injuries or burns. If this should happen, wash it off with clean water and then consult a doctor immediately.
- The unit power should be off when you install and replace batteries.
- Remove the batteries if you do not plan to use the unit for a long time. Batteries could rupture or leak, causing fire, injury or stains around them. If the battery fluid leaks, wipe away any fluid on the battery compartment before inserting new batteries.
- Do not disassemble a battery. The acid inside the battery could harm skin or clothing.

### ■ For European Customers

#### Disposal of electrical and electronic equipment

- (a) All electrical and electronic equipment should be disposed of separately from the municipal waste stream via designated collection facilities appointed by the government or the local authorities.
- (b) By disposing of the electrical and electronic equipment correctly, you will help save valuable resources and prevent any potential negative effects on human health and the environment.
- (c) Improper disposal of waste equipment can have serious effects on the environment and human health as a result of the presence of hazardous substances in electrical and electronic equipment.

- (d) The crossed out wheeled dust bin symbol indicates that electrical and electronic equipment must be collected and disposed of separately from household waste. 
- (e) The return and collection systems are available to the end users. For more detailed information about disposal of old electrical and electronic equipment, please contact your city office, waste disposal service or the shop where you purchased the equipment.

### Disposal of batteries and/or accumulators

- (a) Waste batteries and/or accumulators should be disposed of separately from the municipal waste stream via designated collection facilities appointed by the government or the local authorities.
- (b) By disposing of waste batteries and/or accumulators correctly, you will help save valuable resources and prevent any potential negative effects on human health and the environment.
- (c) Improper disposal of waste batteries and/or accumulators can have serious effects on the environment and human health as a result of the presence of hazardous substances in batteries and/or accumulators.
- (d) The crossed out wheeled dust bin symbol indicates that batteries and/or accumulators must be collected and disposed of separately from household waste.  **Pb, Hg, Cd** contains more than the specified values of lead (Pb), mercury (Hg), and/or cadmium (Cd) defined in the Battery Directive (2006/66/EC), then the chemical symbols for lead (Pb), mercury (Hg) and/or cadmium (Cd) will be indicated beneath the crossed out wheeled dust bin symbol.
- (e) The return and collection systems are available to the end users. For more detailed information about disposal of waste batteries and/or accumulators, please contact your city office, waste disposal service or the shop where you purchased them.

### Wireless equipment precautions

#### Compliance of radio transmitter and interference

##### Model for USA

This device complies with Part.15 of FCC Rules. Operation is subject to the following two conditions:

- 1) This device may not cause interference, and
- 2) This device must accept any interference, including interference that may cause undesired operation.

Labeling of authorization  
FCC ID: YOPGS2100MIP

##### Model for Canada

#### Compliance of radio transmitter

This device complies with Industry Canada licence-exempt RSS standard(s). Operation is subject to the following two conditions: (1) this device may not cause interference, and (2) this device must accept any interference, including interference that may cause undesired operation of the device.

Labeling of authorization  
IC ID: 9154A-GS2100MIP

#### Compliance of interference

This ClassB digital apparatus complies with Canadian ICES-003.

## Model for EEA (European Economic Area)



Hereby, TEAC Corporation declares that the radio equipment type is in compliance with Directive 2014/53/EU, and the other Directives, and Commission Regulations.

### CAUTION

Changes or modifications not expressly approved by the party responsible for compliance could void the user's authority to operate the equipment.

### CAUTION

Authorization of wireless devices are different in countries or regions. Please use only in the country where you purchased the product.

- Depending on the country, restrictions on the use of Wi-Fi wireless technology might exist.

Confirm the laws and regulations of the country or region where you want to use the unit before use.

## Radiation Exposure requirements

This equipment meets the regulation, which is recognized internationally, for the case of human exposure to radio waves generated by the transmitter.

### Based on the following two conditions:

- End-users and installers must be provided with antenna installation instructions and transmitter operating conditions for satisfying RF exposure compliance.
- This equipment should be installed and operated with minimum distance 20 cm (8") between the radiator and your body.

## ■ Statement of compliance

### Model for USA

This equipment complies with FCC radiation exposure limits set forth for an uncontrolled environment and meets the FCC radio frequency Exposure Guidelines.

### Model for Canada

This equipment complies with IC RSS-102 radiation exposure limits set forth for an uncontrolled environment.

### EEA (European Economic Area) model

This equipment complies with EN.62311; Assessment of electronic and electrical equipment related to human exposure restrictions for electromagnetic fields; the harmonised standard of DIRECTIVE 2014/53/EU.

## Information for interference (FCC requirements)

This equipment has been tested and found to comply with the limits for a Class B digital device, pursuant to Part 15 of the FCC Rules. These limits are designed to provide reasonable protection against harmful interference in a residential installation.

This equipment generates, uses, and can radiate radio frequency energy and, if not installed and used in accordance with the instructions, may cause harmful interference to radio communications.

However, there is no guarantee that interference will not occur in a particular installation.

If this equipment does cause harmful interference to radio or television reception, which can be determined by turning the equipment off and on, the user is encouraged to try to correct the interference by one or more of the following measures.

- Reorient or relocate the equipment and/or the receiving antenna.
- Increase the separation between the equipment and receiver.
- Connect the equipment into an outlet on a circuit different from that to which the receiver is connected.
- Consult the dealer or an experienced radio/TV technician for help.

### Declaration of Conformity

Model Number : DR-44WL  
Trade Name : TASCAM  
Responsible party : TEAC AMERICA, INC.  
Address : 10410 Pioneer Blvd. Suite #1 and #4, Santa Fe Springs, California 90670, U.S.A.

Telephone number : 1-323-726-0303

This device complies with Part.15 of FCC Rules.

Operation is subject to the following two conditions:

- This device may not cause interference, and
- This device must accept any interference, including interference that may cause undesired operation.

## Contents

|  |   |
|--|---|
| IMPORTANT SAFETY INSTRUCTIONS .....                    | 3 |
| Wireless equipment precautions .....                   | 3 |
| Compliance of radio transmitter and interference ..... | 3 |
| Radiation Exposure requirements .....                  | 4 |
| Information for interference (FCC requirements) .....  | 4 |
| Introduction .....                                     | 4 |
| Note about the Reference Manual .....                  | 4 |
| Items included with this product .....                 | 4 |
| Precautions for placement and use .....                | 5 |
| Beware of condensation .....                           | 5 |
| Cleaning the unit .....                                | 5 |
| Using the TEAC Global Site .....                       | 5 |
| About TASCAM customer support service .....            | 5 |
| Product registration .....                             | 5 |
| Names and Functions of Parts .....                     | 5 |
| Top panel .....  | 5 |
| Front panel .....                                      | 5 |
| Left side panel .....                                  | 5 |
| Right side panel .....                                 | 5 |
| Bottom panel .....                                     | 5 |
| Home Screen .....                                      | 6 |
| Preparation .....                                      | 6 |
| Preparing the power supply .....                       | 6 |
| Starting up the unit .....                             | 7 |
| Selecting the language .....                           | 7 |
| If you accidentally select the wrong language .....    | 7 |
| Setting the built-in clock .....                       | 7 |
| Shutting down .....                                    | 7 |
| Connecting monitoring devices and headphones .....     | 7 |
| Basic menu operation procedures .....                  | 7 |
| Menu structure .....                                   | 7 |
| Recording .....  | 8 |
| Recording Screen .....                                 | 8 |
| Adjusting the input level .....                        | 8 |
| Set the low-cut filter .....                           | 8 |
| Using the level control function .....                 | 8 |
| Record .....   | 9 |
| About the recording standby state .....                | 9 |
| Recording menu structure .....                         | 9 |
| Playback .....   | 9 |
| Playing back recordings .....                          | 9 |
| Selecting the playback file (skipping) .....           | 9 |
| Adjusting the playback volume .....                    | 9 |
| Connecting with a Computer .....                       | 9 |
| Exchanging files with a computer .....                 | 9 |
| Disconnecting the unit from a computer .....           | 9 |

|   |    |
|---|----|
| Settings and Information Display .....  | 9  |
| Turning the built-in speaker off .....  | 9  |
| System settings .....   | 9  |
| Connecting the unit to a smartphone via Wi-Fi .....   | 10 |
| How to obtain and install the dedicated application (DR CONTROL) .....  | 10 |
| Selecting the Wi-Fi mode .....  | 10 |
| Connecting the unit directly to external devices (smartphones, tablets and computers) by Wi-Fi (TO DEVICE mode) ..... | 10 |
| Connecting the unit to external devices (smartphones, tablets and computers) by Wi-Fi (VIA ROUTER mode) .....         | 11 |
| Remote control of the unit from a smartphone  | 12 |
| Transferring files from the unit to a computer .....  | 12 |
| Quick Reference for Using Various Functions .....   | 13 |
| Messages .....  | 14 |
| Troubleshooting .....   | 14 |
| Specifications .....  | 15 |
| Ratings .....   | 15 |
| Inputs and outputs .....  | 15 |
| Audio performance .....   | 15 |
| Recording times .....   | 15 |
| Wi-Fi .....   | 15 |
| General .....   | 15 |

## Introduction

Thank you very much for purchasing the TASCAM DR-44WL Linear PCM Recorder.

Before connecting and using this unit, please take time to read this manual thoroughly to ensure you understand how to properly set it up and connect it, as well as the operation of its many useful and convenient functions. After you have finished reading this manual, please keep it in a safe place for future reference.

## Note about the Reference Manual

This Owner's Manual explains the main functions of this unit. Please see the Reference Manual for information about all the unit's functions.

You can also download this Owner's Manual and the Reference Manual from the TEAC Global Site (<http://teac-global.com/>).

This product has a Blackfin® 16/32-bit embedded processor made by Analog Devices, Inc. This processor controls digital signal processing. Inclusion of this Blackfin® processor in the product increases its performance and reduces its power consumption.

## Items included with this product

This product includes the following items.

Take care when opening the package to avoid damaging the items. Keep the packing materials for transportation in the future.

Please contact the store where you purchased this unit if any of these items are missing or have been damaged during transportation.

- Main unit..... × 1
- AC adapter (GPE053B)..... × 1
- microSD card with adapter (in the unit)..... × 1
- USB cable (80 cm)..... × 1
- AA alkaline batteries..... × 4
- Fur windscreen..... × 1
- Grip..... × 1
- Shoe mount adapter..... × 1
- Soft case..... × 1
- Owner's Manual (this document) including warranty..... × 1

## Precautions for placement and use

- The environmental temperature operating range of this unit is 0–40°C (32–104°F).
- Do not install this unit in the following types of locations. Doing so could degrade the sound quality and/or cause malfunctions.
  - Places with significant vibrations
  - Near windows or other places exposed to direct sunlight
  - Near heaters or other extremely hot places
  - Extremely cold places
  - Places with bad ventilation or high humidity
  - Very dusty locations
- If this unit is placed near a power amplifier or other device with a large transformer, it could cause a hum. If this occurs, increase the distance between this unit and the other device.
- This unit could cause color irregularities on a TV screen or noise from a radio if used nearby. If this occurs, use this unit farther away.
- This unit might produce noise if a mobile phone or other wireless device is used nearby to make calls or send or receive signals. If this occurs, increase the distance between this unit and those devices or turn them off.
- To enable good heat dissipation, do not place anything on top of this unit.
- Do not place this unit on top of a power amplifier or other device that generates heat.

## Beware of condensation

If the unit is moved from a cold to a warm place, or used after a sudden temperature change, there is a danger of condensation; vapor in the air could condense on the internal mechanism, making correct operation impossible. To prevent this, or if this occurs, let the unit sit for one or two hours at the new room temperature before using it.

## Cleaning the unit

Use a dry soft cloth to wipe the unit clean. Do not wipe with chemical cleaning cloths, thinner, alcohol or other chemical agents. Doing so could damage the surface or cause discoloration.

## Using the TEAC Global Site

You can download updates for this unit from the TEAC Global Site: <http://teac-global.com/> In the TASCAM Downloads section, select the desired language to open the Downloads website page for that language.

## About TASCAM customer support service

TASCAM products are supported and warranted only in their country/region of purchase. To receive support after purchase, on the TASCAM Distributors list page of the TEAC Global Site (<http://teac-global.com/>), search for the local company or representative for the region where you purchased the product and contact that organization. When making inquiries, the address (URL) of the shop or web shop where it was purchased and the purchase date are required. Moreover, the warranty card and proof of purchase might also be necessary.

## Product registration

Customers in the USA, please visit the following TASCAM website to register your TASCAM product online.  
<https://tascam.com/us/>

## Names and Functions of Parts

### Top panel

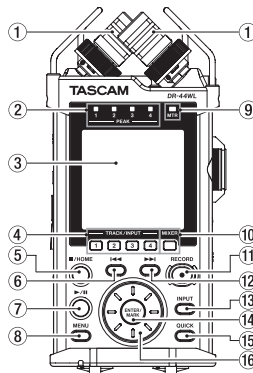

- Built-in stereo microphone
- PEAK indicator
- Display
- TRACK/INPUT button
- /HOME button
- ◀◀ Fast rewind button
- ▶/II button
- MENU button
- MTR indicator
- MIXER button
- RECORD [●] button / RECORD indicator
- ▶▶ Fast forward button
- INPUT button
- ENTER/MARK button
- QUICK button
- Wheel

### Front panel

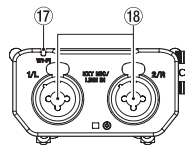

- Wi-Fi indicator
- EXT MIC/LINE IN 1/L and 2/R terminals (XLR/TRS)

### Left side panel

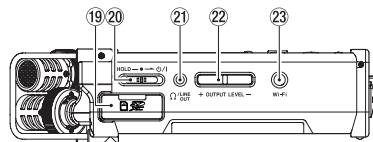

- SD card slot
- HOLD/⏻ / | switch
- 🔊/LINE OUT jack
- OUTPUT LEVEL button
- Wi-Fi button

### Right side panel

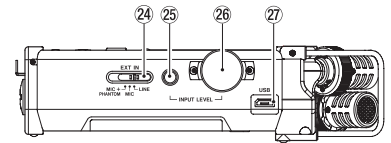

- EXT IN switch
- INPUT LEVEL button
- INPUT LEVEL volume
- USB port

### Bottom panel

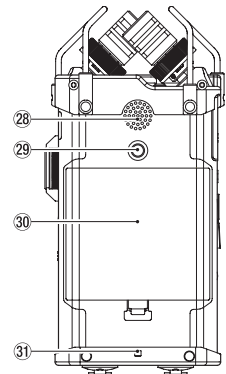

- Built-in mono speaker
- Tripod attachment thread (1/4 inch)
- Battery compartment cover
- Strap attachment
- Battery compartment

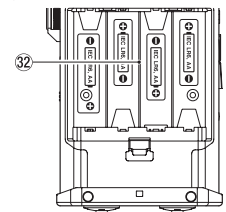

## Home Screen

This is the screen that is usually shown when the unit is stopped.

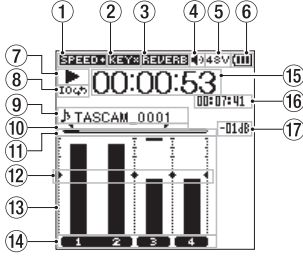

Home Screen in the 4 CH mode

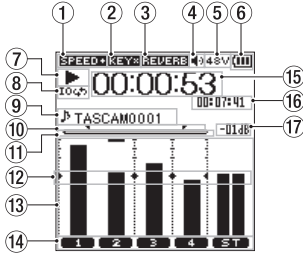

Home Screen in the MTR mode

### 1 Playback speed status display

| Icon              | Playback speed                   |
|-------------------|----------------------------------|
| Blank             | Playback speed not changed       |
| <b>SPEED</b> 1.1x | 1.1x – 2.0x                      |
| <b>SPEED</b> 0.5x | 0.5x – 0.9x                      |
| <b>SPEED</b> 0.5x | Playback speed cannot be changed |

### 2 Display of the key control function on/off status

| Icon         | On/off status                              |
|--------------|--|
| Blank        | Key control function off                   |
| <b>KEY</b>   | Key control function on                    |
| <b>KEY</b> * | Key control function on (setting disabled) |

### 3 Display of the reverb on/off status

| Icon            | On/off status                              |
|-----------------|--|
| Blank           | Reverb off                                 |
| <b>REVERB</b>   | Reverb on (Recording with the effector on) |
| <b>REVERB</b> * | Reverb on (SEND status)                    |

### 4 Speaker output display

Speaker icon displayed: Speaker output on  
 No speaker icon displayed: Speaker output off

### 5 Phantom power supply display

Blank: No phantom power supply  
**48V**: 48 V phantom power supplied  
**24V**: 24 V phantom power supplied

### 6 Power supply status display

When power is supplied from the batteries, the battery icon shows the amount of remaining battery power in bars (■■■■, ■■■, ■■).

When the icon displays no bar, the icon blinks, and the power subsequently turns off (standby state) due to dead batteries.

When the dedicated AC adapter (GPE053B) supplied with the product or USB bus power is used, the AC adapter icon is shown.

### 7 Recorder operation status display

These icons show the recorder operation status.

| Indicator | Meaning   |
|-----------|---|
| ■         | Stopped   |
|           | Paused  |
| ▶         | Playing back  |
| ▶▶        | Fast-forwarding   |
| ◀◀        | Fast-rewinding  |
| ▶▶        | Skipping to the head of the next file                             |
| ◀◀        | Skipping to the head of the current file or of the preceding file |

### 8 Loop playback setting status display

During loop playback, the **IO** icon is displayed.

### 9 File name/song name display

When the 4CH mode is selected, the name or tag information of the file being played back is shown.

When there are multiple files in the 4CH mode, only the format portion of the file names and the basic number of the recording files are displayed.

When the MTR mode is selected, the name of an opened song is shown.

### 10 Loop playback IN (starting) and OUT (ending) points setting state

Shows the IN (starting) and OUT (ending) points-setting state of loop playback.

When the IN (starting) point is set, the **IN** icon is displayed at the corresponding position on the playback position-displaying bar.

When the OUT (ending) point is set, the **OUT** icon is displayed at the corresponding position on the playback position-displaying bar.

### 11 Playback position display

The current playback position is shown by a bar.

### 12 Level meter guide display

This is a level meter guide for adjusting the input and output levels.

It is displayed at the “-12 dB” position on the scale.

### 13 Level meter

Shows the level of sound being input or played back.

### 14 File state display

The file state is displayed in different ways, depending on the type of file to be played back.

1 2 : Stereo file  
 1 2 : Mono file x2  
 [ ] [ ] : No file is present.

### 15 Elapsed time display

Shows the elapsed time (hours : minutes : seconds) of the current file.

### 16 Remaining time display

Shows the remaining time (hours : minutes : seconds) of the current file.

### 17 Peak value displayed in decibel (dB)

Shows in decibels the maximum value of the playback level in a certain period of time.

## Preparation

### Preparing the power supply

#### Using AA size batteries

1. Remove the battery compartment cover on the bottom panel.
2. Install four AA size batteries with their **+** and **-** marks as shown in the battery compartment.
3. Attach the battery compartment cover.

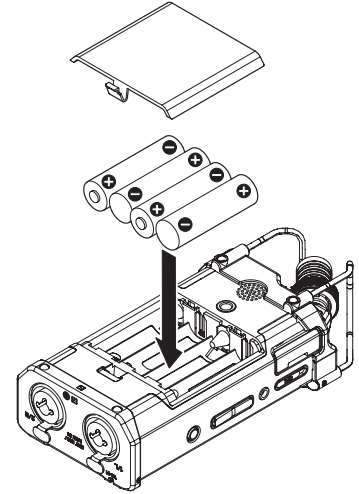

#### NOTE

Set the type of batteries to use in the BATTERY TYPE item of the POWER/DISPLAY menu in order for the unit to accurately show the amount of remaining power and allow the unit to accurately determine whether enough power is available for its proper operation. (By default, the type is set to ALKAL for alkaline batteries.)

#### Using an AC adapter

As shown in the illustration, use the included USB cable to connect the included GPE053B AC adapter to the unit's USB port.

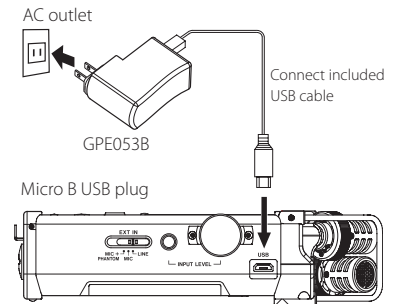

#### CAUTION

- Always use the included AC adapter (GPE053B) when using this unit. Use of a different adaptor could cause malfunction, fire or electric shock.
- Noise may occur when recording with a microphone if the unit is too close to the AC adaptor. In such a case, keep sufficient distance between the AC adaptor and the unit.

**NOTE**

- When both batteries are installed and the AC adaptor is connected, power will be supplied from the AC adaptor.
- The AC adapter for the unit includes two types of outlet plugs. Attach the type of plug that matches the power outlet that you are using.

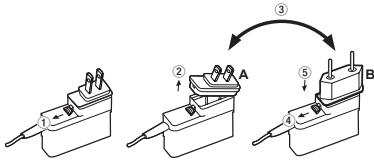
**Changing the outlet plug**

- 1 Move the latch on the AC adapter in the direction of the arrow.
- 2 Pull off the outlet plug.
- 3 Replace it with the other outlet plug (A or B).
- 4 Move the latch on the AC adapter in the direction of the arrow again.
- 5 Attach the outlet plug to the AC adapter.

**CAUTION**

*Do not use the adapter if there is anything abnormal about the plug after changing it. Use when the plug is abnormal could cause fire or electric shock. Contact the store where you purchased this unit or a TASCAM customer support service to request repair.*

**Starting up the unit**

When the unit is turned off (standby state), slide the **HOLD/⏻/|** switch in the **⏻/|** direction and, when **TASCAM DR-44WL** (start-up screen) is displayed, release the switch.

The Home Screen appears when the unit starts up.

**Selecting the language**

You can change the language shown on the display. The first time you turn the unit on after purchasing it, the **LANGUAGE** screen will open. You can set the language used on this screen. You can also change this setting with the **SYSTEM** screen **LANGUAGE** item.

- 1 Turn the wheel to move the cursor and select the language.
- 2 After making the selection, press the **ENTER/MARK** button to confirm it.

**If you accidentally select the wrong language**

Slide the **HOLD/⏻/|** switch to turn the power off. Then, slide the **HOLD/⏻/|** switch while pressing and holding the **MENU** button to turn the unit on again.

The language selection menu where you can set the language appears.

**Setting the built-in clock**

When the unit is started up for the first time (or after being left without batteries), the **DATE/TIME** screen appears before the start-up screen to allow the date and time to be set.

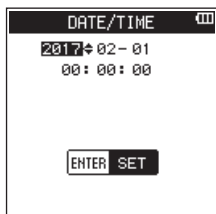

Use the **⏪/⏩** button and the wheel to enter the date and time, and press the **ENTER/MARK** button to set them.

**Shutting down**

While the unit is turned on, slide the **HOLD/⏻/|** switch of the left side panel in the **⏻/|** direction and, when **TASCAM DR-44WL** shutting down appears, release the switch.

The power turns off in a few seconds.

**Connecting monitoring devices and headphones**

To listen with headphones, connect them to the **Ω/LINE OUT** jack.

To listen with an external monitoring system (powered monitor speakers or an amplifier and speakers), connect it to the **Ω/LINE OUT** jack.

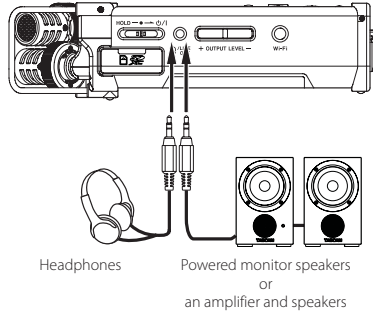
**Basic menu operation procedures**

- 1 Press the **MENU** button to open the **MENU** screen.

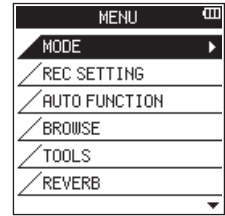

- 2 Use the wheel to select (highlight) one of the menu items, and then press the **ENTER/MARK** button to go to the desired setting screen.
- 3 Use the wheel to select (highlight) an item to set.
- 4 Press the **ENTER/MARK** button or **⏩** button to move the cursor to the right and highlight the setting value.
- 5 Use the wheel to change the setting.
- 6 When setting a different item in the same menu, press the **ENTER/MARK** button or **⏪** to move the cursor to the left.
- 7 Repeat Steps 3. to 6. as necessary to set other items.
- 8 When finished, press the **■/HOME** button to return to the Home Screen.

**Menu structure**

| MENU   |  |
|--|--|
| MODE   | Select recording or playback mode        |
| REC SETTING                                    | Set for recording                        |
| AUTO FUNCTION                                  | Convenient functions for recorded files  |
| BROWSE<br>(only when the 4CH mode is selected) | Operate files and folders in the SD card |
| SONG<br>(only when the MTR mode is selected)   |  |
| TOOLS  | Set other convenient functions           |
| REVERB   | Set reverb effects                       |
| POWER/DISPLAY                                  | Set the power supply and the display     |
| SYSTEM   | System settings of the unit              |

## Recording

### Recording Screen

The screen below is shown when the unit is in the recording standby state or while recording is in progress.

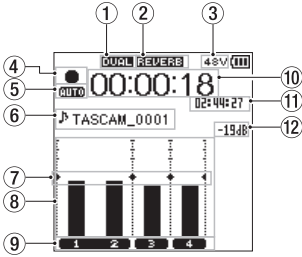

Recording screen in the 4 CH mode

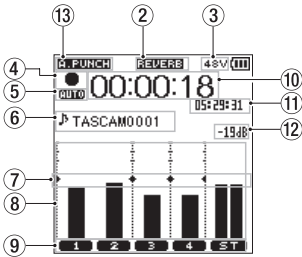

Recording screen in the MTR mode

① **Display of the DUAL REC function on/off status (4CH mode only)**

No display: DUAL REC function off  
**DUAL**: DUAL REC function on

② **Display of reverb on/off status**

| Icon          | On/off status                                 |
|---------------|---|
| Blank         | Reverb off                                    |
| <b>REVERB</b> | Reverb on<br>(Recording with the effector on) |
| <b>REVERB</b> | Reverb on<br>(SEND status)                    |

③ **Phantom power supply display**

Blank: No phantom power supply  
**48v**: 48 V phantom power supplied  
**24v**: 24 V phantom power supplied

④ **Recorder operation status display**

These icons show the recorder operation status.

| Indicator | Meaning                                  |
|-----------|--|
| ● II      | Recording in standby or recording paused |
| ●         | Recording in progress                    |

⑤ **Display of the setting status of the PRE REC or AUTO REC function (4CH mode only)**

When the PRE REC function is ON, the **PRE** icon shown.

When the AUTO REC function is ON, the **AUTO** icon is shown.

⑥ **File name/song name display**

The file name that will automatically be given to a recorded file is shown.

When there are multiple files in the 4CH mode, only the format portion of the file names and the basic number of the recording files are displayed. When a single file is recorded, its name is shown.

When the MTR mode is selected, the name of an opened song is shown.

⑦ **Level meter guide display**

This is a level meter guide for adjusting the input and output levels.

It is displayed at the “-12 dB” position on the scale.

⑧ **Level meter**

These show the levels of the input or playback audio.

⑨ **File status display**

The file state is displayed in different ways, depending on the type of file to be played back.

**1 2**: Stereo file

**1 2**: Mono file x2

⑩ **Elapsed recording time**

The elapsed recording time of a recorded file is shown as hours : minutes : seconds.

⑪ **Remaining recording time**

The remaining recording time until the selected maximum file size is reached is shown (hours : minutes : seconds). If the remaining recording time on the SD card is less, that will be displayed instead.

⑫ **Peak value in decibels (dB)**

The peak value of the input level is shown in decibels.

⑬ **Auto punch in/out function on/off status or master track loading status (MTR mode only)**

No icon: auto punch in/out function off  
**P.PUNCH**: auto punch in/out function on  
**MASTER**: master track loaded

### Adjusting the input level

1. Press the **INPUT LEVEL** button on the right side panel to show the **INPUT LEVEL** setting screen on the display as a pop-up.

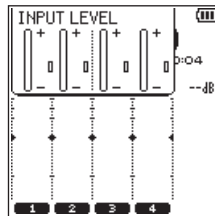

2. Press the **TRACK/INPUT** button to select a channel to adjust the input level for.
3. Use the **INPUT LEVEL** volume of the right side panel to adjust the input level.

When the input sound is too loud, the **PEAK** indicator of the top panel is lit in red.

A **▶◀** mark is visible at the “-12 dB” position on the level meter.

Set the input level so that the level changes near this mark without causing the **PEAK** indicator to light in red.

4. When finished, press the **■/HOME** button to return to the Home Screen.

### Set the low-cut filter

Set the low-cut filter if you want to cut noise and other sounds at low frequencies. This function can be used to reduce air-conditioning noise, unpleasant wind noise, etc.

1. Press the **INPUT** button to show the **INPUT SETTING** screen on the display.

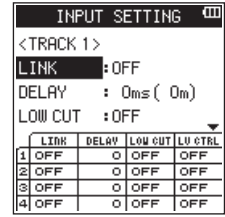

2. Press the **TRACK/INPUT** button to select a channel to set the low-cut filter for.
3. Use the **wheel** to select (highlight) **LOW CUT**, and then press the **ENTER/MARK** button or **▶▶** button to display setting items as a pop-up.
4. Use the **wheel** to set the cut-off frequency of the low-cut filter for microphone input.  
 Setting values: **OFF, 40Hz, 80Hz, 120Hz, 220Hz**
5. When you press the **ENTER/MARK** or **◀◀** button, the pop-up disappears and the function is enabled.

As the number (frequency) becomes larger, low frequencies across a wider band can be cut.

### Using the level control function

You can set the level control function for recording through a microphone.

1. Press the **INPUT** button to show the **INPUT SETTING** screen on the display.
2. Press the **TRACK/INPUT** button to select a channel to set the level control function for.
3. Use the **wheel** to select (highlight) **LEVEL CTRL**, and then press the **ENTER/MARK** or **▶▶** button to display setting items as a pop-up.
4. When you use the **wheel** to select (highlight) the desired function and then press the **ENTER/MARK** or **◀◀** button, the pop-up disappears and the function is enabled.

#### PEAK

This function is used to automatically lower the recording level to a more appropriate one when an input sound is too loud. You can raise the recording level manually. This function is useful for recording music with volume changes that affect the sound negatively. Even if this function is turned off after it has been set, the set level is retained.

#### LIMITER

This function prevents distortion due to sudden and excessive input. This is useful when you do not want to change the recording level.

In this mode, you can change the recording level manually even during recording.



## Record

This recorder can record sounds in two modes: 4CH and MTR modes.

In the 4CH mode, up to four tracks can be recorded simultaneously from the built-in microphones and the external input terminal.

In the MTR mode, sounds can be recorded over an already recorded file in addition to recording of up to four tracks.

1. Press the **RECORD** [●] button to enter recording standby.  
You can check recorded file names shown on the display before you start recording.
2. Press the **TRACK/INPUT** button to select a channel for recording.
3. Press the **RECORD** [●] button.  
Normal recording starts.
4. Press the **■/HOME** button to finish recording.  
To pause the recording, press the **RECORD** [●] button. When you press the **RECORD** [●] button again or press the **▶/||** button, recording in the same file resumes.  
When you press the **■/HOME** button after pausing the recording, an audio file of the sound recorded up to pausing is created.

## About the recording standby state

This unit has a recording standby state like that of a recorder for professional use. In this standby state, you can perform operations such as configuring input level settings and then start recording quickly. In the recording standby state, the **RECORD** indicator blinks and the recording screen is shown.

## Recording menu structure

You can configure various settings using the **REC SETTING** item on the **MENU** screen.

### REC SETTING

|                     |   |
|---------------------|---|
| — <b>FORMAT</b>     | Set the file format<br>BWF: 16/24 bit<br>WAV: 16/24 bit,<br>MP3: 32 - 320 kbps      |
| — <b>SAMPLE</b>     | Set the sampling frequency<br>44.1 kHz, 48 kHz, 96 kHz<br>(96 kHz for BWF/WAV only) |
| — <b>PRE REC</b>    | Set the pre-recording function<br>OFF, ON   |
| — <b>SELF TIMER</b> | Set the self timer<br>OFF, 5 SEC, 10 SEC  |
| — <b>DUAL REC</b>   | Set the DUAL REC function<br>MODE, DUAL FORMAT                                      |
| — <b>MS MIC</b>     | Set the MS microphone function<br>MS DECODE, SOURCE                                 |

## Playback

### Playing back recordings

While the Home Screen is open and playback is stopped, press the **▶/||** button to start playback.

### Pausing

While the Home Screen is open and a track is playing back, press the **▶/||** button to pause playback at the current position.

### Stopping

When you press the **■/HOME** button while the Home Screen is open and a track is playing back, playback is paused.

If you press the **■/HOME** button again, playback will be stopped at the head of the file.

### Fast-rewinding and fast-forwarding (search)

During playback when the Home Screen is open, press and hold the **◀◀/▶▶** button to search backward/forward.

### Moving the playback position

You can move the playback position by turning the **wheel** while the Home Screen is open and a track is stopped or playing back.

After moving the playback position, the unit pauses.

## Selecting the playback file (skipping)

While the Home Screen is open, press the **◀◀** or **▶▶** button to select the file that you want to play back.

If you press the **◀◀** button at the beginning of a file playback will skip to the beginning of the previous file.

If you press the **▶▶** button at the beginning of or in the middle of a file playback will skip to the next file.

## Adjusting the playback volume

The volume of sound output through the **Ω/LINE OUT** jack can be adjusted by use of the **OUTPUT LEVEL (+/-)** button while the Home Screen is open.

## Connecting with a Computer

You can transfer audio files on the SD card in the unit to a computer and also transfer audio files from a computer to the unit.

Connecting the unit to a computer by USB

1. Use the included USB cable to connect the unit to a computer. If the power is off, turn it on.
2. On the **USB SELECT** screen, select **STORAGE** and press the **ENTER/MARK** button to connect this unit to the computer. **USB connected** will appear on the display.
3. When you open Computer in Windows, this unit shows on the computer screen as an external drive named "DR-44WL".

## Exchanging files with a computer

Click the "DR-44WL" drive on the computer to show the "MTR", "MUSIC" and "UTILITY" folders.

To transfer files to the computer, open the "MTR" or "MUSIC" folder and drag and drop the desired files where you want them to go.

To transfer files from the computer, drag and drop the desired audio files on the computer to the "MUSIC" folder.

## Disconnecting the unit from a computer

Before disconnecting the USB cable, follow the proper procedures for the computer to unmount this unit.

The power turns off after the unit completes its shutdown process.

See the computer's operation manual for instructions about how to unmount an external device.

## Settings and Information Display

### Turning the built-in speaker off

Set the items **MENU** → **TOOLS** → **SPEAKER** to OFF.

### System settings

Use the **SYSTEM** menu to customize settings for using the unit. You can also perform operations such as initializing settings and formatting SD cards.

1. Select **MENU** → **SYSTEM** and press the **ENTER/MARK** button.
2. Configure necessary settings for each function.

## Connecting the unit to a smartphone via Wi-Fi

### CAUTION

This product has been designed to be compliant with rules and regulations in the sales area, display as needed has been.

This product is used in the country / region of the following has been approved.

United States, Canada, Europe (EU Member States), Australia, New Zealand, Japan

The use of wireless functions in a country other than those listed above could result in a violation of that country's wireless transmission laws.

Our company will bear no responsibility for use in countries other than those listed above.

You can operate this unit by remote control with a free dedicated application (DR CONTROL). In addition to transport control operations such as playback and stop, you can also adjust the input, transfer recorded files and more via Wi-Fi.

## How to obtain and install the dedicated application (DR CONTROL)

1. Connect your smartphone to the Internet.
2. If your smartphone is an Android device, download and install the dedicated application (DR CONTROL) from Google Play. If it is an iOS device, download and install from the App Store.

## Selecting the Wi-Fi mode

You can choose from two connection modes according to the use conditions.

### TO DEVICE mode

This unit operates as an access point, and computers, smartphones and other external devices can connect to it by Wi-Fi.



### VIA ROUTER mode

This unit can connect to computers, smartphones and other external devices by Wi-Fi through an existing Wi-Fi router. This allows more flexibility. This also enables simultaneous connection to the Internet, allowing easier file sharing and location information checking, for example.

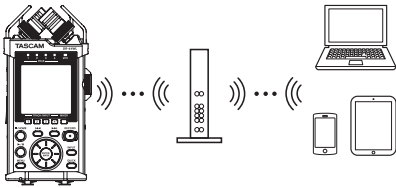

## Connecting the unit directly to external devices (smartphones, tablets and computers) by Wi-Fi (TO DEVICE mode)

The DR-44WL can make a Wi-Fi/peer-to-peer connection with a smart phone via Wi-Fi, without the use of a router or other external devices. No Wi-Fi

network environment is required. It can make direct connection with your smart phone or tablet.

### NOTE

During Wi-Fi/peer-to-peer connection, the smart phone or tablet cannot connect to an external Wi-Fi network.

## Setting the Wi-Fi mode to TO DEVICE

1. Press the **MENU** button to open the **MENU** screen.
2. Using the **wheel**, select (highlight) **TOOLS** and press the **ENTER/MARK** or **▶▶▶** button. **TOOLS** screen appears.
3. Use the **wheel** to select **Wi-Fi** and press the **ENTER/MARK** button. **Exec** appears selected for the **Wi-Fi** item.

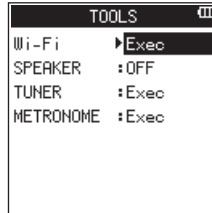

4. Press the **ENTER/MARK** button to open the **Wi-Fi** screen.
5. Use the **wheel** to select **MODE** and press the **ENTER/MARK** button.
6. Use the **wheel** to set the Wi-Fi mode to **TO DEVICE**, and press the **ENTER/MARK** button to confirm it.

Options: **TO DEVICE** (default value), **VIA ROUTER**

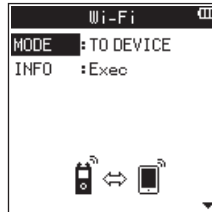

## Connecting the DR-44WL to a smart phone or tablet via Wi-Fi for the first time

1. Press the **Wi-Fi** button of the DR-44WL; the **Wi-Fi** indicator will start to flash. A **CONNECT TO THE NEW DEVICE ?** pop-up message appears on the display to determine whether or not the connection is new.
2. You will be making a connection to a new smart phone, so press the **ENTER/MARK** button.

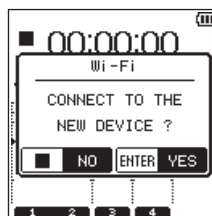

3. **SSID** and **PASSWORD** appear on the display.

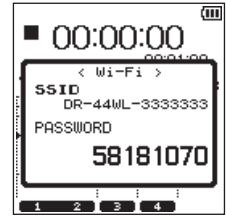

### NOTE

The **SSID** is the name of the wireless LAN access point (wireless LAN device).

4. Select **"Settings"** → **"Wi-Fi"** on the device.

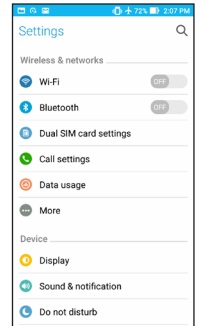
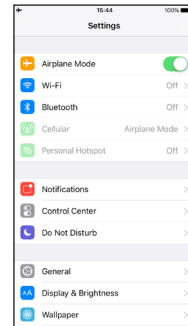

iOS device example

Android device example

5. When Wi-Fi is enabled on for your device, it will display the **SSID** list of Wi-Fi equipment. Select the **SSID** displayed on the DR-44WL.

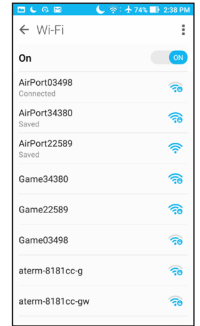
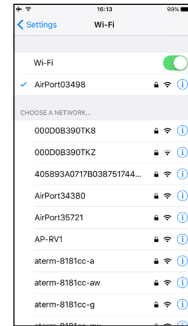

iOS device example

Android device example

6. A password input screen appears on the device. Enter the password shown on the display of the unit.
7. Wi-Fi connection is established between the DR-44WL and your smart phone, and the **Wi-Fi** indicator of the unit will light.

### NOTE

The above description on operating the device are for reference only. Please refer to your smart phone's operation manual for more details.

## ■ Connecting the DR-44WL to a smart phone or tablet via Wi-Fi (from second time onward)

When you establish a connection between the DR-44WL and your smart phone for the first time and need to connect them again, you only need to select the SSID from the second time onward.

1. Press the **Wi-Fi** button of the DR-44WL; the **Wi-Fi** indicator will start to flash.  
A **CONNECT TO THE NEW DEVICE ?** pop-up message appears on the display to determine whether or not the connection is new.
2. Your smart phone already made a peer-to-peer connection; simply press the **HOME** button.

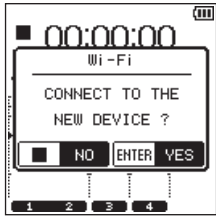

3. Pop-up message on the display disappears and the DR-44WL switches to a standby mode to connect to your smart phone.
4. In your device, select **"Settings" → "Wi-Fi"**.
5. When Wi-Fi is enabled on for your device, it will display the SSID list of Wi-Fi equipment. Select the SSID displayed on the DR-44WL.
6. Wi-Fi connection is established between the DR-44WL and your smart phone, and the **Wi-Fi** indicator of the unit will light.

### NOTE

The above description on operating the device are for reference only. Please refer to your smart phone's operation manual for more details.

## Connecting the unit to external devices (smartphones, tablets and computers) by Wi-Fi (VIA ROUTER mode)

### ■ Setting the Wi-Fi mode to VIA ROUTER

1. Press the **MENU** button to open the **MENU** screen.
2. Using the **wheel**, select (highlight) **TOOLS** and press the **ENTER/MARK** or **▶▶** button. **TOOLS** screen appears.
3. Use the **wheel** to select **Wi-Fi** and press the **ENTER/MARK** button. **Exec** appears selected for the **Wi-Fi** item.

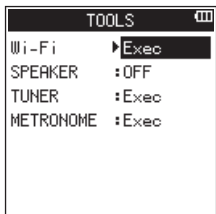

4. Press the **ENTER/MARK** button to open the **Wi-Fi** screen.
5. Use the **wheel** to select **MODE** and press the **ENTER/MARK** button.
6. Use the **wheel** to set the Wi-Fi mode to **VIA ROUTER**, and press the **ENTER/MARK** button to confirm it.

Options: **TO DEVICE** (default value), **VIA ROUTER**

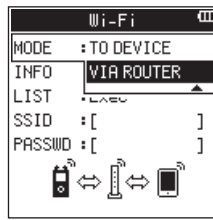

### ■ Connecting the unit to an external router

1. When the **Wi-Fi** screen is open, use the **wheel** to select the **LIST** item, and press the **ENTER/MARK** or **▶▶** button. **Exec** appears selected for the **LIST** item.

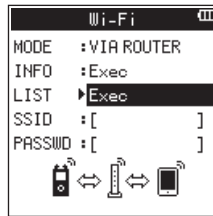

2. Press the **ENTER/MARK** button to open the **SSID LIST** screen.



3. From the list shown on the **SSID LIST** screen, use the **wheel** to select the router you want to connect, and press the **ENTER/MARK** button to set it.
4. The selected SSID will be shown for the **SSID** item.

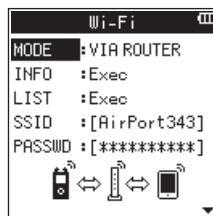

### NOTE

The SSID can also be input directly using the **Wi-Fi** screen **SSID** item.

To do this, at the **SSID** item, use the **◀◀** and **▶▶** buttons to move the cursor, and use the **wheel** to set the characters.

Press the **ENTER/MARK** button to confirm the **SSID**.

5. When the **Wi-Fi** screen is open, use the **wheel** to select the **PASSWD** item, and press the **ENTER/MARK** or **▶▶** button.
6. At the **PASSWD** item, use the **◀◀** and **▶▶** buttons to move the cursor, and use the **wheel** to set the router password (encryption key).

Press the **ENTER/MARK** button to confirm the router password (encryption key).

- The following message appears when connection with the router has succeeded. The **Wi-Fi** indicator on the unit lights.

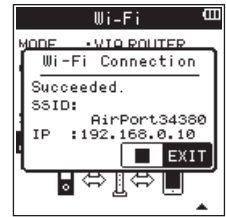

- The following message appears if connection with the router fails. Input the correct password.



### NOTE

- In many cases, the router password (encryption key) is on a label on the router itself or in its operation manual, for example.
- After connection with a router has succeeded once, reconnection will be possible by just pressing the **Wi-Fi** button on this unit. Passwords for the two most recent connections are stored in this unit.

## ■ Connecting a smartphone or other device to an external router

1. Select **"Settings" → "Wi-Fi"** on the device.

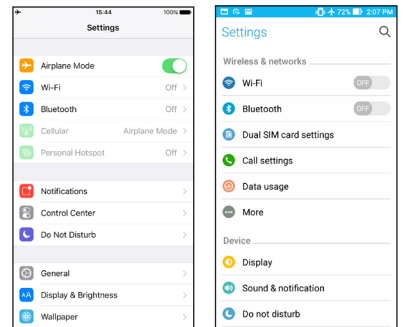

iOS device example      Android device example

2. When the device Wi-Fi is turned on, a Wi-Fi device SSID list will appear. Select the SSID of the external router to use.

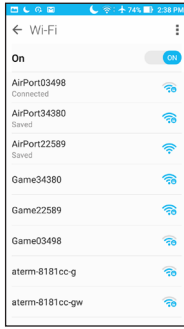
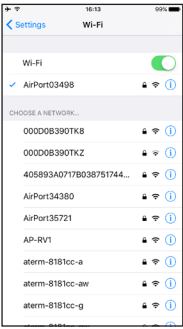

iOS device example    Android device example

3. Input the password for that external router.  
A Wi-Fi connection between the smartphone and the external router will be established.

## Remote control of the unit from a smartphone

Since the dedicated application (DR CONTROL) has the same display screen as that of the unit, you can operate the unit by remote control with the application almost the same way as operating from the unit. Before using the "DR CONTROL" application, confirm how to operate the unit. That way, you will be able to use the application smoothly.

1. After completing the Wi-Fi connection, launch the DR CONTROL app (installed beforehand) on the smartphone or other device.

### NOTE

*Always use the latest version of DR CONTROL.*

2. A screen like the following will appear when the app launches, and remote operation of the device will be enabled.



iOS device example    Android device example

For a detailed explanation of the "DR CONTROL" application, see the "DR CONTROL Reference Manual", which can be downloaded from the TEAC Global Site (<http://teac-global.com/>).

## Transferring files from the unit to a computer

File transfer with a computer is possible using the free TASCAM DR FILE TRANSFER software designed for this purpose. For details about the software download the TASCAM DR FILE TRANSFER Owners Manual from the TEAC Global Site (<http://teac-global.com/>).

## Quick Reference for Using Various Functions

- Button names are shown as follows: **MENU**.
- Instructions are abbreviated. For example, 'On the Home Screen, press the **MENU** button, select the **REC SETTING** menu, and then select the **PRE REC** item' becomes: 'Home Screen → **MENU** → **REC SETTING** → **PRE REC**'
- Not all operation steps are given for complex operations. For detailed operation procedures, see the Reference Manual.

| Category                              | Desired action  | Function name                   | Procedure, buttons used and explanation  |
|---------------------------------------|---|---------------------------------|--|
| Basic functions                       | Return to the Home Screen   |                                 | <b>■/HOME</b><br>Return to the Home Screen if you become unsure about how to proceed.  |
|                                       | Record  |                                 | Home Screen → <b>RECORD</b> → <b>RECORD</b><br>Recording will start with the current settings used.  |
|                                       | Play back a file  |                                 | Home Screen → <b>▶/II</b><br>Plays the file shown (selected).  |
|                                       | Adjust the playback volume  |                                 | <b>OUTPUT LEVEL (+/-)</b> button<br>Adjusts the volume of headphones, speakers, etc.   |
|                                       | Select a file to play back  |                                 | Home Screen → <b>◀◀/▶▶</b><br>The browse function is convenient for when there are many files.   |
| Recording                             | Change the file format  |                                 | Home Screen → <b>MENU</b> → <b>REC SETTING</b> → <b>FILE FORMAT</b><br>Specify a file format used for recording from the BWF format, WAV format, etc.  |
|                                       | Set the low-cut filter  | Low-cut filter function         | Home Screen → <b>INPUT</b> → <b>INPUT SETTING</b> → <b>LOW CUT</b><br>This function removes noise and other sounds at low frequencies. Select the cutoff frequency.  |
|                                       | Adjust the input level manually                                     |                                 | Home screen → <b>INPUT LEVEL</b> button → <b>TRACK/INPUT</b> button → <b>INPUT LEVEL</b> volume<br>Adjust the recording level by using the level meter guide display.                                      |
|                                       | Adjust the input level automatically                                | Level control function          | Home Screen → <b>INPUT</b> → <b>INPUT SETTING</b> → <b>LEVEL CTRL</b><br>This function compresses only loud sounds to prevent recording over the maximum input level without changing the recording level. |
|                                       | Simultaneously record two files at different input levels           | DUAL REC function               | Home Screen → <b>MENU</b> → <b>REC SETTING</b> → <b>DUAL REC</b><br>Configure the settings for the DUAL REC function.  |
|                                       | Use MS microphone   |                                 | Home Screen → <b>MENU</b> → <b>REC SETTING</b> → <b>MS MIC</b><br>Configure the settings for the MS microphone before using it.  |
| Other recording features              | Attach a mark while recording                                       | Marking function                | Recording screen → <b>ENTER/MARK</b><br>This function attaches a mark to a file that can be used as an index during playback.  |
|                                       | Switch files manually while recording                               | Manual track incrementation     | Recording screen → <b>▶▶I</b><br>Use this function when you want to change a file to another and continue recording such as at the interval between songs.   |
|                                       | Configure the settings for automatic file change                    | Automatic track incrementation  | Home Screen → <b>MENU</b> → <b>AUTO FUNCTION</b> → <b>TRACK INCREMENT</b><br>This function automatically changes a file to a different one at the set size.  |
|                                       | Start recording from slightly before pressing <b>RECORD</b>         | PRE REC function                | Home Screen → <b>MENU</b> → <b>REC SETTING</b> → <b>PRE REC</b><br>When the unit is slow to change from recording standby to recording state, this function allows the unit to compensate the delay.       |
| File operation (only in the 4CH mode) | Check file information  |                                 | Home Screen → <b>MENU</b> → <b>BROWSE</b> → <b>Wheel</b> → <b>QUICK</b> → <b>INFORMATION</b><br>Use this function to check the date of recording, file size, etc.  |
|                                       | Delete a file   |                                 | Home Screen → <b>MENU</b> → <b>BROWSE</b> → <b>Wheel</b> → <b>QUICK</b> → <b>FILE DELETE</b><br>You can delete files that you do not need.   |
|                                       | Delete a file   |                                 | Home Screen → <b>QUICK</b> → <b>DELETE</b><br>You can delete files that you do not need.   |
|                                       | Delete all files in a folder at the same time                       |                                 | Home Screen → <b>MENU</b> → <b>BROWSE</b> → <b>Wheel</b> → <b>QUICK</b> → <b>ALL DELETE</b><br>You can delete all the files in a folder at the same time.  |
|                                       | Divide a file   | Dividing function               | Home Screen → <b>QUICK</b> → <b>DIVIDE</b><br>Use this function to divide one file into two files.   |
| Unit settings                         | Set the date and time   |                                 | Home Screen → <b>MENU</b> → <b>SYSTEM</b> → <b>DATE/TIME</b><br>Use this function to set the internal clock, which is used for purposes such as adding the recording date written to files.                |
|                                       | Check information about the unit and the card                       |                                 | Home Screen → <b>MENU</b> → <b>SYSTEM</b> → <b>INFORMATION</b><br>Checks information such as the unit firmware version and the amount of remaining space on the card.                                      |
|                                       | Change the automatic power saving function setting for power supply | Automatic power saving function | Home Screen → <b>MENU</b> → <b>POWER/DISPLAY</b> → <b>AUTO PWR SAVE</b><br>This function automatically turns the unit off when it is not in use.   |
|                                       | Change the backlight setting  |                                 | Home Screen → <b>MENU</b> → <b>POWER/DISPLAY</b> → <b>BACKLIGHT</b><br>Changes the display backlight setting.  |
|                                       | Adjust the display contrast   |                                 | Home Screen → <b>MENU</b> → <b>POWER/DISPLAY</b> → <b>CONTRAST</b><br>Sets the gradation of shading shown on the display.  |
|                                       | Set the battery type  |                                 | Home Screen → <b>MENU</b> → <b>POWER/DISPLAY</b> → <b>BATTERY TYPE</b><br>Selects the type of battery being used. This setting affects the accuracy of the remaining battery power display.                |
|                                       | Set the voltage value of the phantom power supply                   |                                 | Home Screen → <b>MENU</b> → <b>POWER/DISPLAY</b> → <b>PHANTOM VOLT</b>   |
|                                       | Restore the unit to its default settings                            | Initializing function           | Home Screen → <b>MENU</b> → <b>SYSTEM</b> → <b>INITIALIZE</b><br>Restores all settings to their factory defaults.  |
|                                       | Completely format a SD card   | formatting function             | Home Screen → <b>MENU</b> → <b>SYSTEM</b> → <b>MEDIA FORMAT</b><br>Formats cards.  |
|                                       | Set the file name format  |                                 | Home Screen → <b>MENU</b> → <b>SYSTEM</b> → <b>FILE NAME</b><br>You can change the characters used in the automatically assigned file names.   |

## Messages

The following is a list of pop-up messages.

Refer to this list if one of these pop-up messages appears and you want to check the meaning or determine the method of dealing with the problem.

| Message                       | Meaning and method of dealing with a problem   |
|-------------------------------|--|
| Battery Empty                 | The batteries are almost out of power. Replace the batteries.  |
| Can't Divide                  | The selected division point used when DIVIDE was performed is not appropriate. (It is too close to the beginning or end of the file.)  |
| Card Error                    | The SD card cannot be recognized properly. Change the card.  |
| Card Full                     | The SD card has no remaining capacity. Delete unnecessary files or move them to a computer to make open space.   |
| Current File MP3              | MP3 files cannot be divided.   |
| Dup File Name                 | A file with the same name as that of a file created by DIVIDE exists in the same folder. The DIVIDE function adds "a" or "b" to the end of the file name. Before using the DIVIDE function, connect the unit to a computer and edit the file name.   |
| File Full                     | The total number of folders and files exceeded 5000. Delete unnecessary folders and files or move them to a computer.  |
| File Name ERR                 | DIVIDE caused the number of characters of a file name to exceed 200. The DIVIDE function adds "a" or "b" to the end of the file name. Before using the DIVIDE function, connect the unit to a computer and edit the file name to less than 198 characters.   |
| File Not Found                | The file cannot be found or the file may be damaged. Check the relevant file.  |
| File Not Found Make Sys File  | The system file is missing. This unit requires a system file for operation. While this message is shown, press the <b>ENTER/MARK</b> button to create a system file.   |
| File Protected                | The file is read only and cannot be deleted.   |
| Format Error Format CARD      | The SD card may not formatted properly or it may be broken. This message also appears if the card was formatted by use of a computer connected via USB or if an unformatted card is inserted in the unit. Always use the DR-44WL to format cards to be used with it. Change the SD card or press the <b>ENTER/MARK</b> button while this message is being shown to format the card. Formatting will erase all the data on the SD card. |
| Invalid Card Change Card      | Something might be wrong with the SD card. Change the SD card.   |
| Invalid SysFile Make Sys File | The system file required to operate this unit is invalid. While this message is shown, press the <b>ENTER/MARK</b> button to create a new system file.   |
| I/O Too Short                 | The IN (starting) point and OUT (ending) point are too close. Set them with at least 1 second between them.  |
| Max File Size                 | The file is larger than the designated size, or the recording time has exceeded 24 hours when the total number of folders and files was already at the limit (5000).   |
| MBR Error Init CARD           | The SD card may not formatted properly or it may be broken. Change the SD card or press the <b>ENTER/MARK</b> button while this message is being shown to format the card. <u>Formatting will erase all the data on the SD card.</u>   |
| No Card                       | A SD card is not set. Insert a recordable SD card.   |
| Non-Supported                 | The file format is not supported. See "Connecting the Unit to a Computer" in the Reference Manual for file formats that this unit can use.   |
| Write Timeout                 | Writing to the SD card timed out. Back up files on the SD card to a computer and format the card.  |

If any other errors occur, turn the unit off and restart it.

If the error message continues to appear frequently, please contact the store where you purchased this unit or a TASCAM customer support service.

## Troubleshooting

If you are having trouble with the operation of this unit, please try the following before seeking repair.

If these measures do not solve the problem, please contact the store where you purchased this unit or TASCAM customer support service.

### The unit does not turn on.

- Confirm that the batteries are not dead.
- Confirm that the batteries are installed in the correct ⊕ and ⊖ orientation.
- Confirm that the AC adapter (GPE053B) supplied with the unit securely connected to both the outlet and the USB connector of the unit.
- When using USB bus power, confirm that the USB cable is securely connected.
- When using USB bus power, confirm that the USB cable is not connected via a USB hub.

### The unit turns off automatically.

- Confirm that the automatic power saving function is not turned on. (→ "Setting the automatic power saving function" in "Settings and Information Display" of the Reference Manual)
  - Since this unit complies with the European Standby Power Regulations (ErP), the automatic power saving function operates regardless of whether the unit is being powered by an AC adapter or batteries. If you do not want to use the automatic power saving function, set it to "OFF". (The factory default setting is "30 min".)

### The unit does not function.

- Confirm that the **HOLD / ⏻ / |** switch is not set to **HOLD**.
- Confirm that the unit is not connected to a computer by a USB cable. ("USB connected" is shown on the display.)

### The SD card is not recognized.

- Confirm that the SD card is inserted completely.

### The unit will not play back.

- If you are trying to play back a WAV file, confirm that the sampling frequency is supported by this unit.
- If you are trying to play an MP3 file, confirm that the bit rate is supported by this unit.

### No sound is output from the speaker.

- Confirm that headphones are not connected.
- Confirm that **SPEAKER** is not set to **OFF**.
- Check the connection to the monitoring system.
- Confirm that the volume of the monitoring system is not minimized.
- Confirm that the output level setting of the unit is not minimized.

### No sound is output.

- Check the connection to the monitoring system.
- Confirm that the volume of the monitoring system is not minimized.
- Confirm that the output level setting of the unit is not minimized.

### The unit will not record.

- If you are using an external device, check the connection again.
- Check the input settings again.
- Confirm that the input level is not too low.
- Confirm that the SD card is not full.
- Confirm that the number of files has not reached the maximum that the unit can handle.

### The input level is low.

- Confirm that the input level setting is not too low.
- Confirm that the output level of any connected device is not too low.

### Sound recorded is distorted.

- Confirm that the input level setting is not too high.
- Confirm that the reverb function is off.

### The playback sound sounds unnatural.

- Confirm that the playback speed has not been changed.
- Confirm that the playback equalizer is off.
- Confirm the level alignment function is disabled.
- Confirm that the reverb function is off.

### Files cannot be deleted.

- Confirm that you are not trying to delete a file that has been copied from a computer after being write-protected.

### This unit's files do not appear on the computer.

- Confirm that the unit is connected to the computer via its USB port.
- Confirm that a USB hub is not being used.
- Confirm that the unit is not recording or in the recording standby state.

### The unit cannot be connected to a smartphone or communications between them stops.

- Confirm that the Wi-Fi device is turned on and Wi-Fi is on.
- Confirm that the distance between the Wi-Fi device and the unit is not too large.  
Also confirm that there are no walls or obstacles between them.  
When a Wi-Fi device is to the rear side of this unit, the unit itself may interrupt communications.  
Change the positions of the Wi-Fi device and the unit.
- Turn the unit off, and then turn it on again.
- Delete the registration of "DR-44WL" of the Wi-Fi device and follow the steps in "Connecting the unit to a smartphone via Wi-Fi".

### The wrong language was set accidentally.

- Slide the **HOLD/⏻** / **|** switch to turn the power off. Then, slide the **HOLD/⏻** / **|** switch while pressing and holding the **MENU** button to turn the unit on again.  
The language selection menu will appear, and you will be able to select the language.

## Specifications

### Ratings

#### Recording media

SD card (64 MB - 2 GB), SDHC card (4 GB - 32 GB), SDXC card (48 GB - 128 GB)

#### Recording/playback formats

BWF: 44.1/48/96 kHz, 16/24 bit

WAV: 44.1/48/96 kHz, 16/24 bit

MP3: 44.1/48 kHz, 32/64/96/128/192/256/320 kbps

#### Number of channels

4 channels

- 4CH mode  
mono: Up to 4 files  
Stereo: Up to 2 files  
Stereo (1 file) + mono (up to 2 files)
- MTR mode  
mono: Up to 4 files

### Inputs and outputs

#### EXT MIC/LINE IN jack (can provide phantom power supply)

Connector: XLR-3-31,  $\phi$ 6.3 mm (1/4") TRS standard jack

#### ⌚/LINE OUT jack

Connector:  $\phi$ 3.5 mm (1/8") stereo mini jack

#### Built-in speaker

0.3 W (mono)

#### USB port

Connector: Micro-B type

Format: USB 2.0 HIGH SPEED mass storage class

### Audio performance

#### Frequency response

20-20 kHz +1/-3 dB (EXT IN to LINE OUT, 44.1 kHz sampling frequency, JEITA)

20-22 kHz +1/-3 dB (EXT IN to LINE OUT, 48 kHz sampling frequency, JEITA)

20-40 kHz +1/-3 dB (EXT IN to LINE OUT, 96 kHz sampling frequency, JEITA)

#### Distortion

0.05% or less (EXT IN to LINE OUT, 44.1/48/96 kHz sampling frequency, JEITA)

#### S/N ratio

92 dB or higher (EXT IN to LINE OUT, 44.1/48/96 kHz sampling frequency, JEITA)

Note: JEITA indicates compliance with JEITA CP-2150

### Recording times

| File format (setting when recording) | SDHC card capacity |                    |
|--------------------------------------|--------------------|--------------------|
|                                      | 4 GB               |                    |
| WAV/BWF 16 bit (STEREO)              | 44.1 kHz           | 6 hours 17 minutes |
| WAV/BWF 24 bit (STEREO)              | 96 kHz             | 1 hours 55 minutes |

- The recording times shown above are theoretical values. Times may differ depending on the SD, SDHC, and SDXC cards in use.
- The recording times shown above are not continuous recording times, but rather they are the total possible recording times for the SD, SDHC, and SDXC cards.
- If recording in mono in the WAV format, the maximum recording time will be double the figures above.
- If DUAL REC recording in the WAV/BWF format or 4-channel recording, the maximum recording time will be half the figures above.

### Wi-Fi

#### Wireless standard

Compliant with IEEE 802.11b/g/n (2.4 GHz only)

#### Wireless communication mode

TO DEVICE mode

Simple access point (Limited AP)

VIA ROUTER mode

Infrastructure (Station)

#### Security

WPA2-PSK (WPS2.0-supported)

### General

#### Power supply

4 AA batteries (alkaline or NiMH)

USB bus power from a computer

Dedicated AC adapter (GPE053B supplied with the unit)

Dedicated AC adapter (TASCAM PS-P520E; sold separately)

#### Power consumption

2.5 W (maximum)

#### Battery operation time (continuous operation)

- Using alkaline batteries (EVOLTA)

| Format                                | Operation time | Note   |
|---------------------------------------|----------------|--|
| Recorded in 2ch WAV, 44.1 kHz, 16 bit | About 16 hours | When MIC input is selected (phantom is not used) |

- Using NiMH batteries (eneloop)

| Format                                | Operation time | Note   |
|---------------------------------------|----------------|--|
| Recorded in 2ch WAV, 44.1 kHz, 16 bit | About 12 hours | When MIC input is selected (phantom is not used) |

#### NOTE

- When phantom power supply is used, the operation time may be shorter depending on the microphone you use.
- The battery operation times (during continuous operation) could vary depending on the media being used.

#### Dimensions

79 × 162.2 × 42.5 mm (W × H × D)

#### Weight

346 g/251 g (including batteries/not including batteries)

#### Operating temperature range

0 °C-40 °C

- Illustrations in this manual may differ in part from the actual product.
- Specifications and external appearance may be changed without notice to improve the product.
- Detailed specifications are provided in the Reference Manual.

## INSTRUCTIONS DE SÉCURITÉ IMPORTANTES

- 1 Lisez ces instructions.
- 2 Conservez ces instructions.
- 3 Tenez compte de tous les avertissements.
- 4 Suivez toutes les instructions.
- 5 N'utilisez pas cet appareil avec de l'eau à proximité.
- 6 Ne nettoyez l'appareil qu'avec un chiffon sec.
- 7 Ne bloquez aucune ouverture de ventilation. Installez-le conformément aux instructions du fabricant.
- 8 Ne l'installez pas près de sources de chaleur telles que des radiateurs, bouches de chauffage, poêles ou autres appareils (y compris des amplificateurs) dégageant de la chaleur.
- 9 Ne neutralisez pas la fonction de sécurité de la fiche polarisée ou de terre. Une fiche polarisée a deux broches, l'une plus large que l'autre. Une fiche de terre a deux broches identiques et une troisième broche pour la mise à la terre. La broche plus large ou la troisième broche servent à votre sécurité. Si la fiche fournie n'entre pas dans votre prise, consultez un électricien pour le remplacement de la prise obsolète.
- 10 Évitez de marcher sur le cordon d'alimentation et de le pincer, en particulier au niveau des fiches, des prises secteur, et du point de sortie de l'appareil.
- 11 N'utilisez que des fixations/accessoires spécifiés par le fabricant.

- 12 Utilisez-le uniquement avec des chariots, socles, trépieds, supports ou tables spécifiés par le fabricant ou vendus avec l'appareil. Si un chariot est utilisé, faites attention à ne pas être blessé par un renversement lors du déplacement de l'ensemble chariot/appareil.
- 13 Débrancher cet appareil en cas d'orage ou de non utilisation prolongée.
- 14 Confiez toute réparation à des techniciens de maintenance qualifiés. Une réparation est nécessaire si l'appareil a été endommagé d'une quelconque façon, par exemple si le cordon ou la fiche d'alimentation est endommagé, si du liquide a été renversé sur l'appareil ou si des objets sont tombés dedans, si l'appareil a été exposé à la pluie ou à l'humidité, s'il ne fonctionne pas normalement, ou s'il est tombé.

- L'appareil tire un courant nominal de veille de la prise secteur quand son interrupteur POWER ou STANDBY/ON n'est pas en position ON.
- La fiche secteur est utilisée comme dispositif de déconnexion et doit donc toujours rester disponible.
- Des précautions doivent être prises en cas d'utilisation d'écouteurs ou d'un casque avec le produit car une pression sonore excessive (volume trop fort) dans les écouteurs ou dans le casque peut causer une perte auditive.
- Si vous rencontrez des problèmes avec ce produit, contactez TEAC pour une assistance technique. N'utilisez pas le produit tant qu'il n'a pas été réparé.



## ATTENTION

- N'exposez pas cet appareil aux gouttes ni aux éclaboussures.
- Ne placez pas d'objet rempli de liquide sur l'appareil, comme par exemple un vase.
- N'installez pas cet appareil dans un espace confiné comme une bibliothèque ou un meuble similaire.
- L'appareil doit être placé suffisamment près de la prise de courant pour que vous puissiez à tout moment attraper facilement la fiche du cordon d'alimentation.
- Si le produit utilise des piles/batteries (y compris un pack de batteries ou des piles installées), elles ne doivent pas être exposées au soleil, au feu ou à une chaleur excessive.
- PRÉCAUTION pour les produits qui utilisent des batteries remplaçables au lithium : remplacer une batterie par un modèle incorrect entraîne un risque d'explosion. Remplacez-les uniquement par un type identique ou équivalent.

## PRÉCAUTIONS CONCERNANT LES PILES

Ce produit utilise des piles. Le mauvais usage des piles peut provoquer une fuite, une rupture ou d'autres problèmes. Respectez toujours les précautions suivantes pour l'emploi de piles.

- Ne rechargez jamais des piles non rechargeables. Les piles peuvent se rompre ou fuir, risquant de causer un incendie ou des blessures.
- Lors de l'installation des piles, faites attention aux indications de polarité (orientation plus/moins (+/-)) et installez-les correctement dans le compartiment des piles comme indiqué. Les installer à l'envers peut entraîner la rupture ou la fuite des piles, source d'incendie, de blessure ou de dégât autour d'elles.
- Quand vous rangez ou jetez des piles, isolez leurs bornes avec de l'adhésif isolant ou avec un matériau équivalent pour leur éviter d'entrer en contact avec d'autres piles ou des objets métalliques.
- Lorsque vous jetez les piles usagées, suivez les instructions de mise au rebut indiquées sur les piles et les lois locales sur l'enlèvement des ordures.
- N'utilisez pas d'autres piles que celles spécifiées. N'utilisez pas en même temps des piles neuves et usagées, ni des types de piles différents. Les piles peuvent se rompre ou fuir, risquant de causer un incendie, des blessures ou des dégâts autour d'elles.
- Ne transportez pas et ne conservez pas des piles en même temps que de petits objets métalliques. Les piles peuvent entrer en court-circuit, provoquant une fuite, une rupture ou d'autres problèmes.
- Ne chauffez et ne démontez pas les piles. Ne les jetez pas dans un feu ou dans de l'eau. Les piles peuvent se rompre ou fuir, risquant de causer un incendie, des blessures ou des dégâts autour d'elles.
- Si le liquide de la pile s'échappe, essayez tout liquide répandu dans le boîtier des piles avant d'insérer de nouvelles piles. Si le liquide d'une pile touche un œil, il peut entraîner une perte de la vue. Dans ce cas, rincez abondamment à l'eau claire sans frotter l'œil et consultez immédiatement un médecin. Si le liquide touche le corps ou les vêtements d'une personne, il peut entraîner des blessures ou brûlures cutanées. Si cela se produit, rincez abondamment à l'eau claire puis consultez immédiatement un médecin.
- L'alimentation de l'unité doit être coupée quand vous installez ou remplacez des piles.
- Retirez les piles si vous envisagez de ne pas utiliser l'unité durant une période prolongée. Les piles peuvent se rompre ou fuir, risquant de causer un incendie, des blessures ou des dégâts autour d'elles. Si le liquide de la pile s'échappe,

essayez tout liquide répandu dans le boîtier des piles avant d'insérer de nouvelles piles.

- Ne démontez pas une pile. L'acide qu'elle contient peut entraîner des blessures cutanées ou des dommages aux vêtements.

## ■ Pour les consommateurs européens

### Mise au rebut des équipements électriques et électroniques

- (a) Tout équipement électrique et électronique doit être traité séparément de la collecte municipale d'ordures ménagères dans des points de collecte désignés par le gouvernement ou les autorités locales.
- (b) En vous débarrassant correctement des équipements électriques et électroniques, vous contribuerez à la sauvegarde de précieuses ressources et à la prévention de potentiels effets négatifs sur la santé humaine et l'environnement.
- (c) Le traitement incorrect des déchets d'équipements électriques et électroniques peut avoir des effets graves sur l'environnement et la santé humaine en raison de la présence de substances dangereuses dans les équipements.
- (d) Le symbole de poubelle sur roues barrée d'une croix indique que les équipements électriques et électroniques doivent être collectés et traités séparément des déchets ménagers.
- (e) Des systèmes de retour et de collecte sont disponibles pour l'utilisateur final. Pour des informations plus détaillées sur la mise au rebut des vieux équipements électriques et électroniques, veuillez contacter votre mairie, le service d'ordures ménagères ou le magasin dans lequel vous avez acheté l'équipement.



### Mise au rebut des piles et/ou accumulateurs

- (a) Les piles et/ou accumulateurs hors d'usage doivent être traités séparément de la collecte municipale d'ordures ménagères dans des points de collecte désignés par le gouvernement ou les autorités locales.
  - (b) En vous débarrassant correctement des piles et/ou accumulateurs hors d'usage, vous contribuerez à la sauvegarde de précieuses ressources et à la prévention de potentiels effets négatifs sur la santé humaine et l'environnement.
  - (c) Le traitement incorrect des piles et/ou accumulateurs hors d'usage peut avoir des effets graves sur l'environnement et la santé humaine en raison de la présence de substances dangereuses.
  - (d) Le symbole de poubelle sur roues barrée d'une croix indique que les piles et/ou accumulateurs doivent être collectés et traités séparément des déchets ménagers.
- Pb, Hg, Cd
- Si la pile ou l'accumulateur contient plus que les valeurs spécifiées de plomb (Pb), mercure (Hg) et/ou cadmium (Cd) telles que définies dans la directive sur les piles (2006/66/CE), alors les symboles chimiques de ces éléments seront indiqués sous le symbole de poubelle sur roues barrée d'une croix.
  - (e) Des systèmes de retour et de collecte sont disponibles pour l'utilisateur final. Pour des informations plus détaillées sur la mise au rebut des piles et/ou accumulateurs, veuillez contacter votre mairie, le service d'ordures ménagères ou le magasin dans lequel vous les avez achetés.



## AVERTISSEMENT



Pour éviter les dommages auditifs, n'écoutez pas à un volume élevé pendant de longues périodes.



## Précautions pour les équipements sans fil

### Conformité de l'émetteur radio et interférences

#### Modèle pour le Canada

Le présent appareil est conforme aux CNR d'Industrie Canada applicables aux appareils radio exempts de licence. L'exploitation est autorisée aux deux conditions suivantes : (1) l'appareil ne doit pas produire de brouillage, et (2) l'utilisateur de l'appareil doit accepter tout brouillage radioélectrique subi, même si le brouillage est susceptible d'en compromettre le fonctionnement.

Étiquetage d'autorisation

IC ID: 9154A-GS2100MIP

#### Compliance of interference

CET APPAREIL NUMÉRIQUE DE LA CLASSE B EST CONFORME À LA NORME NMB-003 DU CANADA.

#### Modèle pour l'EEE

##### (Espace Économique Européen)



Par la présente, TEAC Corporation déclare que cet équipement radio est en conformité avec la directive 2014/53/UE ainsi qu'avec les autres directives et règlements de la Commission.

#### ATTENTION

Les changements ou modifications non expressément approuvés par la partie responsable de la conformité peuvent invalider le droit de l'utilisateur à faire fonctionner l'équipement.

#### ATTENTION

L'autorisation des dispositifs sans fil varie avec les pays ou régions. Veuillez n'utiliser cet appareil que dans les pays où il a été acheté.

- Selon le pays, des restrictions d'usage de la technologie sans fil Wi-Fi peuvent exister.

Vérifiez avant utilisation les lois et réglementations en vigueur dans le pays ou la région dans lequel vous voulez employer l'unité.

### Exigences pour l'exposition aux rayonnements

Cet équipement est conforme à la réglementation reconnue internationalement en matière d'exposition humaine aux ondes radio générées par l'émetteur.

#### Les deux conditions suivantes doivent être respectées :

- Les utilisateurs et les installateurs doivent recevoir des instructions concernant l'installation de l'antenne et les conditions de fonctionnement de l'émetteur pour répondre à la conformité d'exposition aux radiofréquences.
- Cet équipement doit être installé et employé en maintenant une distance minimale de 20 cm entre l'élément rayonnant et votre corps.

#### ■ Déclaration de conformité

#### Modèle pour le Canada

Cet équipement est conforme avec les limites d'exposition aux radiofréquences établies pour un environnement non contrôlé par le CNR-102 de l'IC.

#### Modèle pour l'EEE

##### (Espace Économique Européen)

Cet équipement est conforme à la norme EN.62311 : Évaluation des équipements électroniques et électriques en relation avec les restrictions d'exposition humaine aux champs électromagnétiques ; la norme harmonisée de la Directive 2014/53/UE.

## Sommaire

|   |    |
|---|----|
| Précautions pour les équipements sans fil .....   | 17 |
| Conformité de l'émetteur radio et interférences...  | 17 |
| Exigences pour l'exposition aux rayonnements...   | 17 |
| Introduction.....   | 17 |
| Note à propos du manuel de référence.....   | 17 |
| Éléments fournis avec ce produit.....   | 17 |
| Précautions concernant l'emplacement et l'emploi..  | 17 |
| Attention à la condensation.....  | 18 |
| Nettoyage de l'unité.....   | 18 |
| Utilisation du site mondial TEAC.....   | 18 |
| A propos du service d'assistance clientèle  |    |
| TASCAM.....   | 18 |
| Nomenclature et fonctions des parties.....  | 18 |
| Face supérieure.....  | 18 |
| Face avant.....   | 18 |
| Face latérale gauche.....   | 18 |
| Face latérale droite.....   | 18 |
| Face inférieure.....  | 18 |
| Écran d'accueil .....   | 19 |
| Préparation .....   | 19 |
| Préparation de l'alimentation.....  | 19 |
| Allumage de l'unité.....  | 20 |
| Sélection de la langue.....   | 20 |
| Si vous avez accidentellement sélectionné la mauvaise langue.....   | 20 |
| Réglage de l'horloge intégrée.....  | 20 |
| Extinction.....   | 20 |
| Branchement d'appareils d'écoute et d'un casque.....  | 20 |
| Procédures d'opération de menu de base .....  | 20 |
| Structure du menu.....  | 20 |
| Enregistrement.....   | 21 |
| Écran d'enregistrement.....   | 21 |
| Réglage du niveau d'entrée.....   | 21 |
| Réglage du filtre coupe-bas.....  | 21 |
| Utilisation de la fonction de contrôle de niveau.....   | 21 |
| Enregistrer.....  | 22 |
| À propos de l'armement d'enregistrement.....  | 22 |
| Structure de menu d'enregistrement.....   | 22 |
| Lecture.....  | 22 |
| Lecture des enregistrements.....  | 22 |
| Sélection d'un fichier pour lecture (saut).....   | 22 |
| Réglage du volume de lecture.....   | 22 |
| Branchement à un ordinateur.....  | 22 |
| Échange de fichiers avec un ordinateur.....   | 22 |
| Déconnexion de l'unité d'un ordinateur.....   | 22 |
| Affichage des réglages et informations .....  | 22 |
| Désactivation du haut-parleur intégré.....  | 22 |
| Réglages du système.....  | 22 |
| Branchement de l'unité à un smartphone par Wi-Fi.....   | 23 |
| Comment obtenir et installer l'application dédiée (DR CONTROL).....   | 23 |
| Sélection du mode Wi-Fi.....  | 23 |
| Connexion directe de l'unité à des appareils externes (smartphones, tablettes et ordinateurs) par Wi-Fi (mode >APPAREIL)..... | 23 |
| Connexion de l'unité à des appareils externes (smartphones, tablettes et ordinateurs) par Wi-Fi (mode >ROUTEUR).....          | 24 |
| Commande à distance de l'unité à partir d'un smartphone.....  | 25 |
| Transfert de fichiers de l'unité vers un ordinateur.....  | 25 |
| Référence rapide pour l'emploi des diverses fonctions.....  | 26 |
| Messages.....   | 27 |
| Guide de dépannage .....  | 27 |

|                                   |    |
|-----------------------------------|----|
| Caractéristiques techniques ..... | 28 |
| Données.....                      | 28 |
| Entrées et sorties.....           | 28 |
| Performances audio.....           | 28 |
| Durées d'enregistrement.....      | 28 |
| Wi-Fi.....                        | 28 |
| Générales.....                    | 28 |

## Introduction

Merci beaucoup d'avoir choisi l'enregistreur PCM linéaire DR-44WL TASCAM.

Avant de connecter et d'utiliser cette unité, veuillez prendre le temps de lire ce mode d'emploi en totalité pour vous assurer une bonne compréhension de sa mise en service et de son branchement, ainsi que du mode opératoire de ses nombreuses fonctions utiles et pratiques. Une fois la lecture de ce mode d'emploi terminée, veuillez à le conserver en lieu sûr pour référence ultérieure.

Ce produit possède un processeur Blackfin® fabriqué par Analog Devices, Inc.

## Note à propos du manuel de référence

Ce mode d'emploi explique les principales fonctions de cette unité. Veuillez consulter le manuel de référence pour des informations sur toutes les fonctions de l'unité.

Vous pouvez aussi télécharger ce mode d'emploi et le manuel de référence depuis le site mondial de TEAC (<http://teac-global.com/>).

## Éléments fournis avec ce produit

Ce produit est livré avec les éléments suivants. Ouvrez l'emballage avec soin pour ne pas endommager ces éléments. Conservez les matériaux d'emballage pour de futurs transports. Si un élément quelconque est manquant ou a été endommagé durant le transport, veuillez contacter le magasin dans lequel vous avez acheté cette unité.

- Unité principale..... x 1
- Adaptateur secteur (GPE053B)..... x 1
- Carte microSD avec un adaptateur (dans l'unité)..... x 1
- Câble USB (80 cm)..... x 1
- Piles alcalines AA..... x 4
- Poignée..... x 1
- Adaptateur pour griffe porte-accessoire..... x 1
- Étui souple..... x 1
- Mode d'emploi (ce document) incluant la garantie..... x 1

## Précautions concernant l'emplacement et l'emploi

- La plage de température de fonctionnement de cette unité est de 0-40 °C.
- Ne placez pas cette unité dans les types d'emplacement suivants. Cela pourrait dégrader la qualité sonore ou causer des mauvais fonctionnements.

Lieux sujets à des vibrations significatives  
Près de fenêtres ou en exposition directe au soleil  
Près de chauffages ou dans des lieux extrêmement chauds  
Lieux extrêmement froids  
Lieux mal ventilés ou très humides  
Lieux très poussiéreux

- Si cette unité est placée près d'un amplificateur de puissance ou d'un autre appareil à gros transformateur, cela peut entraîner un ronflement. Dans ce cas, augmentez la distance séparant cette unité de l'autre appareil.
- Si on l'utilise à proximité d'un récepteur de télévision ou de radio, cette unité peut entraîner des irrégularités de couleur ou des parasites. Si cela se produit, éloignez l'unité.
- Cette unité peut produire des parasites si un téléphone mobile ou autre appareil sans fil est utilisé à proximité pour passer des appels ou envoyer ou recevoir des signaux. Dans ce cas, augmentez la distance entre cette unité et les autres appareils ou éteignez-les.
- Pour permettre une bonne dispersion thermique, ne placez rien sur le dessus de cette unité.
- Ne placez pas cette unité sur un amplificateur de puissance ou un autre appareil générant de la chaleur.

## Attention à la condensation

Si l'unité est déplacée d'un endroit froid à un endroit chaud, ou utilisée après un changement soudain de température, il existe un risque de condensation ; la vapeur de l'air peut se condenser sur le mécanisme interne, empêchant le bon fonctionnement. Pour empêcher cela ou si cela se produit, laissez l'unité une ou deux heures à la température de la nouvelle pièce avant de l'utiliser.

## Nettoyage de l'unité

Essayez l'unité avec un chiffon sec et doux pour la nettoyer. Ne l'essayez pas avec des lingettes de nettoyage contenant des produits chimiques, du diluant, de l'alcool ou d'autres agents chimiques. Cela pourrait endommager la surface ou causer une décoloration.

## Utilisation du site mondial TEAC

Vous pouvez télécharger depuis le site mondial TEAC (<http://teac-global.com/>) ce mode d'emploi et le manuel de référence nécessaires à cette unité.

Dans la section TASCAM Downloads (téléchargements TASCAM), cliquez sur la langue souhaitée afin d'ouvrir la page de téléchargement du site web pour cette langue.

## A propos du service d'assistance clientèle TASCAM

Les produits TASCAM ne bénéficient d'une assistance et d'une garantie que dans leur pays/région d'achat. Pour bénéficier d'une assistance après l'achat, recherchez dans la liste des distributeurs TASCAM fournie sur le site mondial TEAC (<http://teac-global.com/>) la société ou le représentant local pour la région dans laquelle vous avez acheté le produit et contactez cette organisation.

Pour toute demande, l'adresse physique ou URL du magasin ou du site marchand chez qui a été effectué l'achat ainsi que la date d'achat sont requises. De plus, la carte de garantie et une preuve d'achat peuvent également être nécessaires.

## Nomenclature et fonctions des parties

### Face supérieure

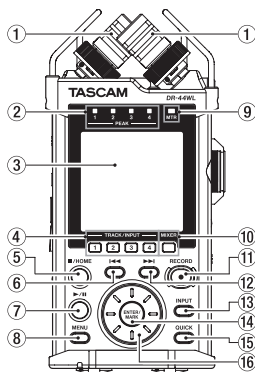

- ① Microphone stéréo intégré
- ② Voyant PEAK
- ③ Écran
- ④ Touche TRACK/INPUT
- ⑤ Touche ■/HOME
- ⑥ ⏪ Touche de retour rapide
- ⑦ Touche ▶/||
- ⑧ Touche MENU
- ⑨ Voyant MTR
- ⑩ Touche MIXER
- ⑪ Touche RECORD [●] / voyant RECORD
- ⑫ Touche ▶▶ d'avance rapide
- ⑬ Touche INPUT
- ⑭ Touche ENTER/MARK
- ⑮ Touche QUICK
- ⑯ Molette

### Face avant

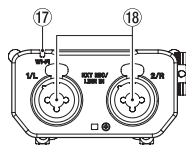

- ⑰ Voyant Wi-Fi
- ⑱ Prises EXT MIC/LINE IN 1/L et 2/R (XLR/TRS)

### Face latérale gauche

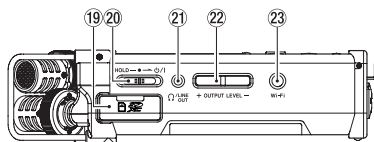

- ⑲ Lecteur de carte SD
- ⑳ Commutateur HOLD/⏻ / |
- ㉑ Prise ⚡/LINE OUT
- ㉒ Touche OUTPUT LEVEL
- ㉓ Touche Wi-Fi

### Face latérale droite

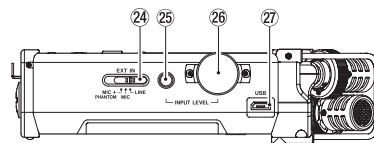

- ㉔ Commutateur EXT IN
- ㉕ Touche INPUT LEVEL
- ㉖ Bouton de volume INPUT LEVEL
- ㉗ Port USB

### Face inférieure

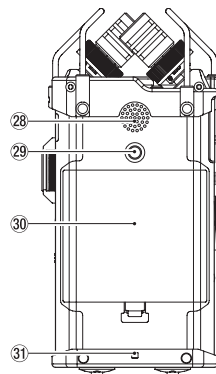

- ㉘ Haut-parleur mono intégré
- ㉙ Filetage de fixation sur trépied
- ㉚ Couvercle du compartiment des piles
- ㉛ Attache de dragonne
- ㉜ Compartiment des piles

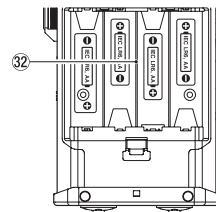

## Écran d'accueil

C'est l'écran qui s'affiche habituellement lorsque l'unité est à l'arrêt.

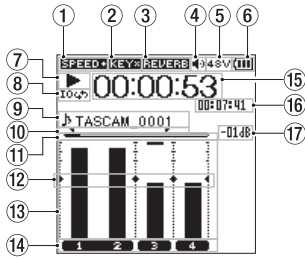

Écran d'accueil en mode 4CH

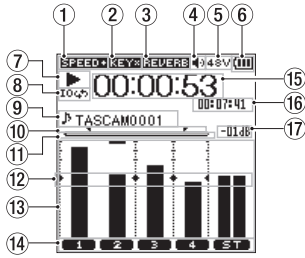

Écran d'accueil en mode MTR

### 1 Affichage du statut de vitesse de lecture

| Icône         | Vitesse de lecture                             |
|---------------|--|
| Vide          | Vitesse de lecture inchangée                   |
| <b>SPEED+</b> | 1,1x – 2,0x                                    |
| <b>SPEED-</b> | 0,5x – 0,9x                                    |
| <b>SPEED%</b> | La vitesse de lecture ne peut pas être changée |

### 2 Affichage du statut activé/désactivé de la fonction de commande de touche

| Icône       | Statut activé/désactivé                                    |
|-------------|--|
| Vide        | Fonction de commande de touche désactivée                  |
| <b>KEY</b>  | Fonction de commande de touche activée                     |
| <b>KEY%</b> | Fonction de commande de touche activée (réglage désactivé) |

### 3 Affichage du statut activé/désactivé du réverbérateur

| Icône         | Statut activé/désactivé                                       |
|---------------|---|
| Vide          | Réverbérateur désactivé                                       |
| <b>REVERB</b> | Réverbérateur activé (enregistrement avec l'effecteur activé) |
| <b>REVERB</b> | Effecteur intégré activé (statut SEND)                        |

### 4 Affichage de sortie de haut-parleur

- affiché : sortie haut-parleur activée
- non affiché : sortie haut-parleur désactivée

### 5 Affichage de l'alimentation fantôme

- Vide : pas d'alimentation fantôme
- 48V** : alimentation fantôme 48 V fournie
- 24V** : alimentation fantôme 24 V fournie

### 6 Affichage du statut d'alimentation

Quand l'alimentation est fournie par les piles, l'icône de pile affiche la quantité de puissance de pile restante en barres ( , , ). Quand l'icône n'affiche aucune barre, clignote et l'appareil s'éteint (veille) car les piles sont vides.

Quand l'adaptateur secteur dédié (GPE053B) fourni avec le produit ou l'alimentation du bus USB et utilisée, s'affiche.

### 7 Affichage du statut de fonctionnement de l'enregistreur

Ces icônes affichent le statut de fonctionnement de l'enregistreur.

| Indicateur | Signification  |
|------------|--|
|            | À l'arrêt  |
|            | En pause   |
|            | Lecture  |
|            | Avance rapide  |
|            | Retour rapide  |
|            | Passage au début du prochain fichier                       |
|            | Passage au début du fichier actuel ou du fichier précédent |

### 8 Affichage du statut du réglage de lecture en boucle

Pendant la lecture de boucle, l'icône s'affiche.

### 9 Affichage du nom du fichier/titre de morceau

Quand le mode 4CH est sélectionné, le nom ou les balises d'information du fichier en cours de lecture sont affichés.

Lorsqu'il existe plusieurs fichiers en mode 4CH, seule la partie du format des noms de fichiers et le numéro de base des fichiers d'enregistrement sont affichés. Quand un fichier unique est enregistré, son nom est affiché.

Quand le mode MTR est sélectionné, le nom d'un morceau en cours est affiché.

### 10 Statut de réglage des points IN (début) et OUT (fin) de la lecture en boucle.

Affiche le statut de réglage des points IN (début) et OUT (fin) de la lecture en boucle.

Quand le point IN (début) est réglé, l'icône s'affiche à l'endroit correspondant sur la barre d'affichage de position de lecture.

Quand le point OUT (fin) est réglé, l'icône s'affiche à l'endroit correspondant sur la barre d'affichage de position de lecture.

### 11 Affichage de la position de lecture

La position de lecture actuelle est indiquée par une barre.

### 12 Affichage du guide de mesure de niveau

Il s'agit d'un guide de mesure de niveau servant à régler les niveaux d'entrée et de sortie.

Il est affiché à la position « -12 dB » sur l'échelle.

### 13 Mesure de niveau

Affiche le niveau du son en entrée ou en lecture.

### 14 Affichage du statut du fichier

Le statut du fichier est affiché de plusieurs manières, en fonction du type de fichier à lire.

- : fichier stéréo
- : fichier mono x 2
- : aucun fichier n'est présent.

### 15 Affichage du temps écoulé

Affiche le temps écoulé (heures : minutes : secondes) du fichier actuel.

### 16 Affichage du temps restant

Affiche le temps restant (heures : minutes : secondes) du fichier actuel.

### 17 Valeur crête affichée en décibels (dB)

Affiche en décibels la valeur maximale du niveau de lecture à un certain moment.

## Préparation

### Préparation de l'alimentation

#### Utilisation de piles AA

1. Enlevez le couvercle du compartiment des piles sur la face inférieure.
2. Installez 4 piles AA dans le compartiment avec leurs repères et comme indiqué.
3. Fermez le compartiment des piles.

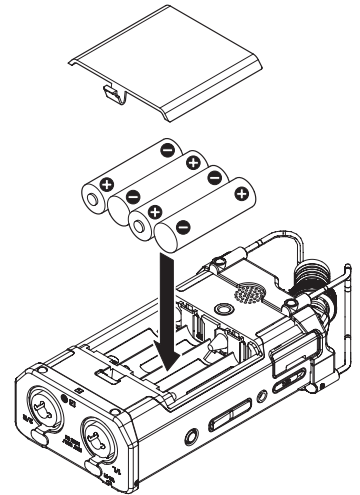

#### NOTE

Réglez le type de piles à utiliser dans le paramètre TYPE PILES du menu AL IM. / AFFICHAGE afin que l'unité affiche précisément la quantité de puissance restante et que l'unité puisse déterminer avec précision s'il reste suffisamment de puissance pour qu'elle puisse fonctionner correctement (par défaut, ce paramètre est réglé sur ALCAL correspondant à des piles alcalines).

#### Emploi d'un adaptateur secteur

Comme indiqué dans l'illustration, utilisez le câble USB fourni pour connecter l'adaptateur secteur GPE053B inclus au port USB de l'unité.

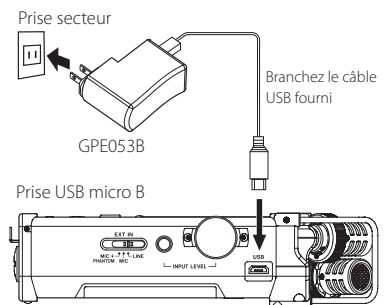

#### ATTENTION

- Utilisez toujours l'adaptateur secteur (GPE053B) fourni avec cette unité. L'emploi d'un autre adaptateur peut entraîner un mauvais fonctionnement, un incendie ou un choc électrique.
- Du bruit peut se produire lors de l'enregistrement au microphone si l'unité est trop proche de l'adaptateur secteur. Dans ce cas, éloignez suffisamment l'adaptateur secteur de l'unité.

## NOTE

- Quand des piles sont installées et que l'adaptateur secteur est branché, l'alimentation est fournie par l'adaptateur secteur.
- L'adaptateur secteur de cette unité comprend deux types de broches pour prise secteur. Montez le type de broche qui correspond à la prise de courant que vous utilisez.

## Changement des broches de prise électrique

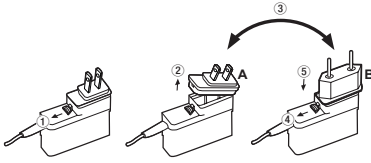

- 1 Tirez le loquet de l'adaptateur secteur dans le sens de la flèche.
- 2 Retirez les broches pour prise électrique.
- 3 Remplacez-les par les autres broches (A ou B).
- 4 Tirez à nouveau le loquet de l'adaptateur secteur dans le sens de la flèche.
- 5 Fixez les broches sur l'adaptateur secteur.

## ATTENTION

*N'utilisez pas l'adaptateur s'il y a quoi que ce soit d'anormal dans les broches après les avoir changées. L'utilisation avec des broches anormales peut entraîner un incendie ou une électrocution. Contactez le magasin dans lequel vous avez acheté cette unité ou un service après-vente TASCAM pour demander une réparation.*

## Allumage de l'unité

Quand l'unité est à l'arrêt (veille), glissez le commutateur **HOLD/⏻/|** dans la direction de **⏻/|**, puis, quand **TASCAM DR-44WL** (écran de démarrage) s'affiche, relâchez le commutateur. L'écran d'accueil apparaît quand l'unité démarre.

## Sélection de la langue

Vous pouvez changer la langue utilisée pour l'affichage à l'écran. La première fois que vous allumez l'unité après l'avoir achetée, l'écran **LANGUE** s'ouvre. Vous pouvez choisir la langue utilisée pour l'affichage à l'écran. Vous pouvez changer ce réglage avec le paramètre **LANGUE** de l'écran **SYSTÈME**.

1. Tournez la molette pour déplacer le curseur et sélectionner la langue.
2. Une fois la sélection faite, pressez la touche **ENTER/MARK** pour la valider.

## Si vous avez accidentellement sélectionné la mauvaise langue

Faites coulisser le commutateur **HOLD/⏻/|** pour éteindre l'unité. Puis faites coulisser le commutateur **HOLD/⏻/|** en maintenant pressée la touche **MENU** pour rallumer l'unité. Le menu dans lequel vous pouvez choisir la langue apparaît.

## Réglage de l'horloge intégrée

Quand on allume pour la première fois l'unité (ou quand elle est restée inutilisée sans piles), l'écran **DATE/HEURE** apparaît avant l'écran de démarrage pour que la date et l'heure puissent être réglées.

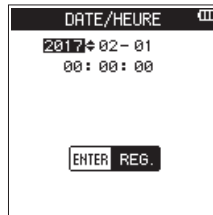

Utilisez les touches **◀◀/▶▶** et la molette pour saisir la date et l'heure, puis pressez la touche **ENTER/MARK** pour les régler.

## Extinction

Pendant que l'unité est activée, glissez le commutateur **HOLD/⏻/|** de la face latérale gauche dans la direction **⏻/|**, puis, lorsque **TASCAM DR-44WL extinction** s'affiche, relâchez le commutateur.

L'alimentation s'éteint en quelques secondes.

## Branchement d'appareils d'écoute et d'un casque

Pour écouter au casque, branchez ce dernier à la prise **◊/LINE OUT**.

Pour écouter avec un système d'écoute externe (enceintes amplifiées ou amplificateur et enceintes), branchez celui-ci à la prise **◊/LINE OUT**.

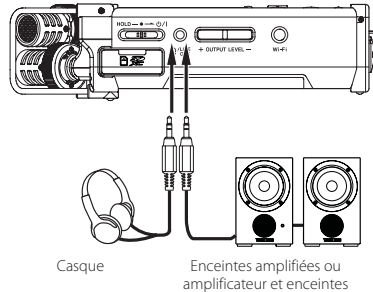

Casque

Enceintes amplifiées ou amplificateur et enceintes

## Procédures d'opération de menu de base

1. Pressez la touche **MENU** pour ouvrir l'écran **MENU**.

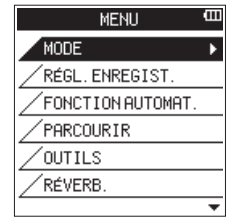

2. Utilisez la molette pour sélectionner (mettre en surbrillance) l'un des paramètres de menu, puis pressez la touche **ENTER/MARK** pour passer à l'écran de réglage souhaité.
3. Utilisez la molette pour sélectionner (mettre en surbrillance) un paramètre à régler.
4. Pressez la touche **ENTER/MARK** ou **▶▶** pour déplacer le curseur sur la droite et mettre en surbrillance la valeur de réglage.
5. Utilisez la molette pour changer le réglage.
6. Lorsque vous réglez un autre paramètre dans le même menu, pressez la touche **ENTER/MARK** ou **◀◀** pour déplacer le curseur vers la gauche.
7. Répétez les étapes 3. à 6. si nécessaire pour régler d'autres paramètres.
8. Une fois terminé, pressez la touche **■/HOME** pour revenir à l'écran d'accueil.

## Structure du menu

|                     |  |  |
|---------------------|--|--|
| MENU                |  |  |
| — MODE              |  | Sélectionner le mode d'enregistrement ou de lecture    |
| — RÉGL. ENREGIST.   |  | Définir le réglage d'enregistrement                    |
| — FONCTION AUTOMAT. |  | Fonctions pratiques pour les fichiers enregistrés      |
| — PARCOURIR         |  | Opérations sur les fichiers et dossiers de la carte SD |
| — MORCEAU           |  | (uniquement lorsque le mode 4CH est sélectionné)       |
| — OUTILS            |  | Régler d'autres fonctions pratiques                    |
| — RÉVERB.           |  | Réglage des effets de réverbérateur                    |
| — ALIM./AFFICHAGE   |  | Définissez l'alimentation et l'affichage               |
| — SYSTÈME           |  | Réglages système de l'unité                            |

# Enregistrement

## Écran d'enregistrement

L'écran ci-dessous est affiché quand l'unité est en mode d'armement d'enregistrement ou pendant l'enregistrement.

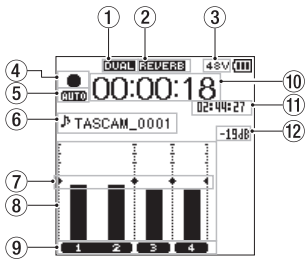

Écran d'enregistrement en mode 4 CH

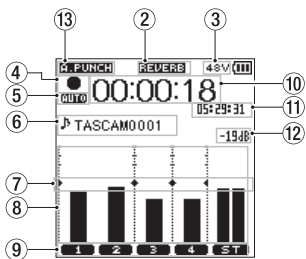

Écran d'enregistrement en mode MTR

### 1 Affichage du statut activé/désactivé de la fonction de double enregistrement DUAL REC (mode 4CH uniquement)

Pas d'affichage : fonction DUAL REC désactivée  
**DUAL** : fonction DUAL REC activée

### 2 Affichage du statut activé/désactivé du réverbérateur

| icône         | Statut activé/désactivé                                       |
|---------------|---|
| Vide          | Réverbérateur désactivé                                       |
| <b>REVERB</b> | Réverbérateur activé (enregistrement avec l'effecteur activé) |
| <b>REVERB</b> | Réverbérateur activé (statut SEND)                            |

### 3 Affichage de l'alimentation fantôme

Vide : pas d'alimentation fantôme  
**48V** : alimentation fantôme 48 V fournie  
**24V** : alimentation fantôme 24 V fournie

### 4 Affichage du statut de fonctionnement de l'enregistreur

Ces icônes affichent le statut de fonctionnement de l'enregistreur.

| Indicateur  | Signification                                |
|-------------|--|
| ● <b>II</b> | Enregistrement en mode de veille ou de pause |
| ●           | Enregistrement en cours                      |

### 5 Affichage du statut de réglage de la fonction PRÉ-ENRG. ou ENREG.AUTO. (mode 4CH uniquement)

Lorsque la fonction PRÉ-ENRG. est réglée sur **OUI**, l'icône **PRE** s'affiche.  
 Lorsque la fonction ENREG.AUTO. est réglée sur **OUI**, l'icône **AUTO** s'affiche.

### 6 Affichage du nom du fichier/titre de morceau

Le nom de fichier automatiquement donné au fichier enregistré est affiché.  
 Lorsqu'il existe plusieurs fichiers en mode 4CH, seule la partie du format des noms de fichiers et le numéro de base des fichiers d'enregistrement

sont affichés. Quand un fichier unique est enregistré, son nom est affiché.

Quand le mode MTR est sélectionné, le nom d'un morceau en cours est affiché.

### 7 Affichage du guide de mesure de niveau

Il s'agit d'un guide de mesure de niveau servant à régler les niveaux d'entrée et de sortie. Il est affiché à la position « -12 dB » sur l'échelle.

### 8 Mesure de niveau

Affiche le niveau du son en entrée ou en lecture.

### 9 Affichage du statut du fichier

Le statut du fichier est affiché de plusieurs manières, en fonction du type de fichier à lire.

**1 2** : fichier stéréo  
**1 2** : fichier mono x 2

### 10 Temps d'enregistrement écoulé

Le temps d'enregistrement écoulé d'un fichier enregistré apparaît en heures : minutes : secondes.

### 11 Temps d'enregistrement restant

Le temps d'enregistrement restant jusqu'à l'atteinte de la taille de fichier maximale sélectionnée s'affiche (heures : minutes : secondes). Si le temps d'enregistrement restant sur la carte SD est inférieur, cela sera affiché à la place.

### 12 Valeur crête en décibels (dB)

La valeur crête du niveau d'entrée est affichée en décibels.

### 13 Statut on/off du réenregistrement partiel automatique (Auto punch-in/out) et de chargement de la piste master (mode MTR uniquement)

Pas d'icône : auto punch in/out désactivé  
**P.PUNCH** : auto punch in/out activé  
**MASTER** : piste master chargée

## Réglage du niveau d'entrée

1. Pressez la touche **INPUT LEVEL** sur la face latérale droite pour afficher l'écran de réglage **NIVEAU D'ENTRÉE** sur l'écran en tant que fenêtre contextuelle.

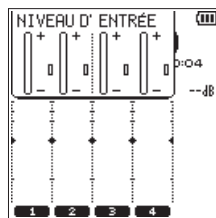

2. Pressez la touche **TRACK/INPUT** pour sélectionner un canal pour lequel ajuster le niveau d'entrée.
3. Utilisez le volume **INPUT LEVEL** de la face latérale droite pour ajuster le niveau d'entrée. Quand le son en entrée est trop fort, le voyant **PEAK** de la face supérieure s'allume en rouge. Un repère ► ◀ est visible à la position « -12 dB » sur la mesure de niveau. Réglez le niveau d'entrée pour que les variations de niveau se fassent aux alentours de ce marqueur sans allumer le voyant **PEAK** en rouge.
4. Une fois terminé, pressez la touche **■/HOME** pour revenir à l'écran d'accueil.

## Réglage du filtre coupe-bas

Réglez le filtre coupe-bas si vous voulez réduire le bruit et d'autres sons dans les basses fréquences. Cette fonction peut par exemple servir à réduire le bruit de la climatisation et le bruit désagréable du vent.

1. Pressez la touche **INPUT** pour afficher **RÉGLAGES D'ENTRÉE** sur l'écran.

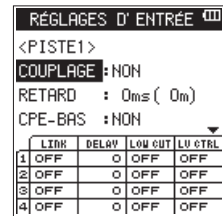

2. Pressez la touche **TRACK/INPUT** pour sélectionner un canal pour lequel régler le filtre coupe-bas.
3. Utilisez la **molette** pour sélectionner (mettre en surbrillance) **CPE-BAS**, puis pressez la touche **ENTER/MARK** ou ►► pour afficher les paramètres de réglage sous forme de message automatique.
4. Utilisez la **molette** pour régler la fréquence de coupure du filtre coupe bas pour l'entrée de microphone.  
 Valeurs de paramètre :  
 NON, 40Hz, 80Hz, 120Hz, 220Hz
5. Quand vous pressez la touche **ENTER/MARK** ou ◀◀, le message disparaît et la fonction est activée.

Lorsque la valeur (fréquence) augmente, les basses fréquences sur la bande plus large peuvent être coupées.

## Utilisation de la fonction de contrôle de niveau

Vous pouvez régler la fonction de contrôle de niveau pour l'enregistrement au microphone.

1. Pressez la touche **INPUT** pour afficher **RÉGLAGES D'ENTRÉE** sur l'écran.
2. Pressez la touche **TRACK/INPUT** pour sélectionner un canal pour lequel régler la fonction de contrôle de niveau.
3. Utilisez la **molette** pour sélectionner (mettre en surbrillance) **CTL. NIV.** (contrôle de niveau) puis pressez la touche **ENTER/MARK** ou ►► pour afficher les paramètres de réglage sous forme de message automatique.
4. Lorsque vous utilisez la **molette** pour sélectionner (mettre en surbrillance) la fonction souhaitée, puis que vous pressez la touche **ENTER/MARK** ou ◀◀, le message disparaît et la fonction est activée.

### CRÊTE

Cette fonction est utilisée pour abaisser automatiquement le niveau d'enregistrement à un niveau approprié quand un son en entrée est trop fort. Vous pouvez élever le niveau d'enregistrement manuellement. Cette fonction est utile pour l'enregistrement de musique dont les changements de volume entraînent des dégradations du son. Même si cette fonction est arrêtée après qu'elle a été réglée, le niveau réglé est maintenu.

### LIMITEUR

Cette fonction évite la distorsion due à une entrée soudaine et excessive. C'est utile lorsque vous ne souhaitez pas changer le niveau d'enregistrement. Dans ce mode, vous pouvez changer le niveau d'enregistrement manuellement même pendant l'enregistrement.

## Enregistrer

Cet enregistreur peut enregistrer des sons dans deux modes : modes 4CH et MTR.

En mode 4CH, jusqu'à quatre pistes peuvent être enregistrées simultanément à partir des micros intégrés et de la borne d'entrée externe.

En mode MTR, les sons peuvent être enregistrés par dessus un fichier déjà enregistré en plus de l'enregistrement de jusqu'à quatre pistes.

1. Pressez la touche **RECORD** [●] pour armer l'enregistrement.

Vous pouvez vérifier les noms des fichiers enregistrés affichés à l'écran avant de lancer l'enregistrement.

2. Pressez la touche **TRACK/INPUT** pour sélectionner un canal pour l'enregistrement.

3. Pressez la touche **RECORD** [●].

L'enregistrement normal démarre.

4. Pressez la touche **■/HOME** pour mettre fin à l'enregistrement.

Pour faire une pause dans l'enregistrement, pressez la touche **RECORD** [●]. Quand vous pressez de nouveau la touche **RECORD** [●] ou que vous pressez la touche **▶/II**, l'enregistrement recommence dans le même fichier.

Quand vous pressez la touche **■/HOME** après avoir effectué une pause dans l'enregistrement, un fichier audio du son enregistré jusqu'à la pause est créé.

## À propos de l'armement d'enregistrement

Cette unité a une fonction d'armement d'enregistrement comme celle d'un enregistreur professionnel. Dans cet état d'armement d'enregistrement, vous pouvez effectuer des opérations telles que la configuration des réglages de niveau d'entrée, puis lancer rapidement l'enregistrement.

En état d'armement d'enregistrement, le voyant **RECORD** clignote et l'écran d'enregistrement s'affiche.

## Structure de menu d'enregistrement

Vous pouvez configurer divers réglages à l'aide du paramètre **RÉGL. ENREGIST.** sur l'écran **MENU**.

RÉGL. ENREGIST.

|                   |   |
|-------------------|---|
| FORMAT            | Réglage du format du fichier<br><br>BWF : 16/24 bits,<br>WAV : 16/24 bits,<br>MP3 : 32 à 320 kbit/s           |
| FRQ. ÉCHA.        | Réglage de la fréquence d'échantillonnage<br><br>44,1 kHz, 48 kHz, 96 kHz<br>(96 kHz pour BWF/WAV uniquement) |
| PRÉ-ENRG.         | Réglage de la fonction de pré-enregistrement<br><br>NON, OUI  |
| MINUTERIE         | Réglage du retardateur<br><br>NON, 5s, 10s  |
| DBLE ENREGISTREM. | Réglage de la fonction de double enregistrement<br><br>MODE, DB FORMAT  |
| MICRO MS          | Réglage de la fonction de microphone MS<br><br>DECOD.MS, SOURCE   |

## Lecture

### Lecture des enregistrements

Quand l'écran d'accueil est ouvert et la lecture arrêtée, pressez les touches **▶/II** pour lancer la lecture.

#### Mise en pause

Avec l'écran d'accueil ouvert et une piste en lecture, pressez les touches **▶/II** pour mettre en pause la lecture sur la position actuelle.

#### Arrêt

Quand vous pressez la touche **■/HOME** alors que l'écran d'accueil est ouvert et qu'une piste est en cours de lecture, la lecture passe en pause.

Si vous pressez à nouveau la touche **■/HOME**, la lecture sera arrêtée au début du fichier.

#### Retour et avance rapides (recherche)

Durant la lecture quand l'écran d'accueil est ouvert, pressez et maintenez la touche **I◀◀/▶▶I** pour une recherche en arrière/avant.

#### Déplacement de la position de lecture

Vous pouvez déplacer la position de lecture en faisant tourner la **molette** tandis que l'écran d'accueil est ouvert et qu'une piste est arrêtée ou en cours de lecture.

L'unité passe en pause après le déplacement de la position de lecture.

### Sélection d'un fichier pour lecture (saut)

Quand l'écran d'accueil est ouvert, sélectionnez le fichier que vous voulez lire avec la touche **I◀◀** ou **▶▶I**.

Si vous pressez la touche **I◀◀** pendant que la lecture est au début d'un fichier, la lecture passe au début du fichier précédent.

Si vous pressez la touche **▶▶I** pendant que la lecture est au début ou au milieu d'un fichier, la lecture passe au fichier suivant.

### Réglage du volume de lecture

Le volume du son émis par la prise **Ω/LINE OUT** peut être ajusté à l'aide de la touche **OUTPUT LEVEL** (+/-) pendant que l'écran d'accueil est ouvert.

## Branchement à un ordinateur

Vous pouvez transférer des fichiers audio sur la carte SD de l'unité vers un ordinateur et d'un ordinateur vers l'unité.

Branchement de l'unité à un ordinateur par USB

1. Utilisez le câble USB fourni pour relier l'unité à un ordinateur. Si l'alimentation est coupée, rétablissez-la.
2. Dans l'écran **SÉLECTION USB**, sélectionnez **STOCKAGE** et pressez la touche **ENTER/MARK** pour connecter cette unité à l'ordinateur. **USB connecté** s'affiche à l'écran.
3. Quand vous ouvrez Ordinateur dans Windows, cette unité s'affiche sur l'écran de l'ordinateur comme un disque externe nommé « DR-44WL ».

### Échange de fichiers avec un ordinateur

Cliquez sur le disque « DR-44WL » sur l'ordinateur pour afficher les dossiers « MTR », « MUSIC » et « UTILITY ».

Pour transférer des fichiers vers l'ordinateur, ouvrez le dossier « MTR » ou « MUSIC » et faites glisser les fichiers désirés pour les déposer sur les destinations de votre choix.

Pour transférer des fichiers depuis l'ordinateur, faites glisser les fichiers audio désirés sur votre ordinateur et déposez-les sur le dossier « MUSIC ».

### Déconnexion de l'unité d'un ordinateur

Avant de débrancher le câble USB, utilisez les procédures correctes pour l'ordinateur pour déconnecter cette unité.

L'alimentation se coupe une fois que l'unité a terminé son processus d'extinction.

Voir le mode d'emploi de l'ordinateur pour des instructions sur la façon de déconnecter un appareil externe.

### Affichage des réglages et informations

### Désactivation du haut-parleur intégré

Réglez les paramètres **MENU** → **OUTILS** → **HT-PARL.** sur **NON**.

### Réglages du système

Utilisez le menu **SYSTÈME** pour personnaliser les réglages d'utilisation de l'unité. Vous pouvez également effectuer des opérations telles que les réglages d'initialisation et le formatage des cartes SD.

1. Sélectionnez **MENU** → **SYSTÈME** puis pressez la touche **ENTER/MARK**.
2. Configurez les réglages nécessaires pour chaque fonction.

## Branchement de l'unité à un smartphone par Wi-Fi

### ATTENTION

Ce produit a été conçu pour respecter les règles et règlements en vigueur dans les zones de commercialisation et d'exposition choisies.

L'utilisation du produit dans les pays/régions suivant(e)s a été approuvée.

États-Unis, Canada, Europe (pays membres de l'UE), Australie, Nouvelle-Zélande, Japon

L'utilisation des fonctions sans fil dans un pays autre que ceux énumérés ci-dessus pourrait constituer une violation des lois de ce pays sur la transmission sans fil.

Notre société n'endossera aucune responsabilité en cas d'utilisation dans des pays autres que ceux énumérés ci-dessus.

Vous pouvez actionner cette unité par télécommande avec une application dédiée libre (DR CONTROL). En plus des opérations de commande de transport, telles que la lecture et l'arrêt, vous pouvez également ajuster l'entrée, le transfert des fichiers enregistrés et encore plus via Wi-Fi.

## Comment obtenir et installer l'application dédiée (DR CONTROL)

1. Connectez votre smartphone à Internet.
2. Si votre smartphone est un appareil Android, téléchargez et installez l'application dédiée (DR CONTROL) à partir de Google Play. Si c'est un appareil iOS, téléchargez et installez à partir de l'App Store.

## Sélection du mode Wi-Fi

Vous pouvez choisir entre deux modes de connexion selon les conditions d'utilisation.

### ■ Mode >APPAREIL

Cette unité fonctionne comme un point d'accès, et les ordinateurs, smartphones et autres appareils externes peuvent s'y connecter en Wi-Fi.



### ■ Mode À ROUTEUR

Cette unité peut se connecter en Wi-Fi aux ordinateurs, smartphones et autres appareils externes par l'intermédiaire d'un routeur Wi-Fi existant. Cela donne plus de flexibilité. Cela autorise également une connexion simultanée à Internet, ce qui facilite par exemple le partage de fichiers et le contrôle des informations de localisation.

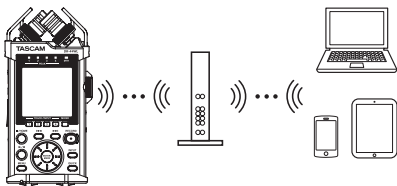

## Connexion directe de l'unité à des appareils externes (smartphones, tablettes et ordinateurs) par Wi-Fi (mode >APPAREIL)

Le DR-44WL peut établir une connexion Wi-Fi/pair à pair avec un smartphone par Wi-Fi, sans recourir à un routeur ni à d'autres appareils externes. Aucun environnement de réseau Wi-Fi n'est requis. Il peut établir directement la connexion avec votre smartphone ou tablette.

### NOTE

Durant la connexion Wi-Fi/pair à pair, le smartphone ou tablette ne peut pas se connecter à un réseau Wi-Fi externe.

### ■ Choix du mode Wi-Fi >APPAREIL

1. Pressez la touche **MENU** pour ouvrir l'écran **MENU**.
2. Avec la **molette**, sélectionnez (surlignez) **OUTILS** et pressez la touche **ENTER/MARK** ou **▶▶**.
3. Avec la **molette**, sélectionnez **Wi-Fi** et pressez la touche **ENTER/MARK**.

Exéc. apparaît sélectionné pour le paramètre **Wi-Fi**.

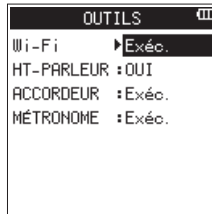

4. Pressez la touche **ENTER/MARK** pour ouvrir l'écran **Wi-Fi**.
  5. Avec la **molette**, sélectionnez **MODE** et pressez la touche **ENTER/MARK**.
  6. Avec la **molette**, réglez le mode Wi-Fi sur **>APPAREIL** et pressez la touche **ENTER/MARK** pour confirmer votre choix.
- Options : >APPAREIL (par défaut), À ROUTEUR



### ■ Première connexion du DR-44WL à un smartphone ou tablette par Wi-Fi

1. Pressez la touche **Wi-Fi** du DR-44WL ; le voyant **Wi-Fi** commencera à clignoter. Un message **CONNECTER AU NOUVEL APPAREIL ?** apparaît à l'écran pour que vous indiquiez si la connexion est nouvelle ou non.
2. Vous allez effectuer une connexion à un nouveau smartphone, aussi pressez la touche **ENTER/MARK**.

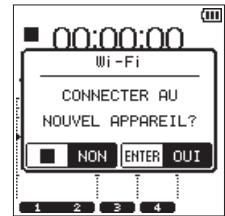

3. **SSID** et **CODE** s'affichent.

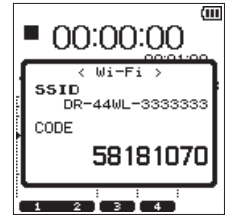

### NOTE

Le **SSID** est le nom du point d'accès réseau local (LAN) sans fil.

4. Sélectionnez « **Réglages** » (« **Paramètres** ») → « **Wi-Fi** » sur l'appareil.

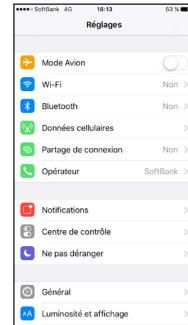

Ex. d'appareil iOS



Ex. d'appareil Android

5. Quand le Wi-Fi est activé sur votre appareil, la liste des SSID de réseaux Wi-Fi s'affiche. Sélectionnez le SSID affiché sur le DR-44WL.

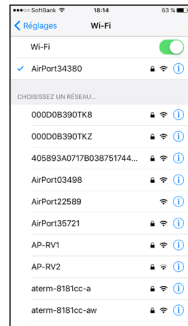

Ex. d'appareil iOS

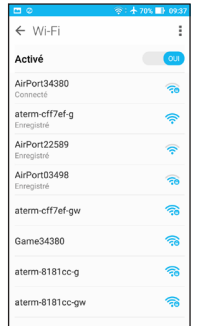

Ex. d'appareil Android

6. Un écran de saisie de mot de passe apparaît sur l'appareil. Saisissez le mot de passe affiché sur l'écran de l'unité.
7. Une connexion Wi-Fi est établie entre le DR-44WL et votre smartphone et le voyant **Wi-Fi** de l'unité s'allume.

### NOTE

La description précédente du fonctionnement de l'appareil n'est donnée qu'à titre indicatif. Pour de plus amples informations, veuillez vous reporter au mode d'emploi de votre smartphone.

## ■ Connexion du DR-44WL à un smartphone ou tablette par Wi-Fi (après la première fois)

Après avoir établi une première connexion entre le DR-44WL et votre smartphone, si vous devez le reconnecter plus tard, il vous suffit dès la seconde fois de sélectionner le SSID.

1. Pressez la touche **Wi-Fi** du DR-44WL ; le voyant **Wi-Fi** commencera à clignoter.  
Un message **CONNECTER AU NOUVEL APPAREIL ?** apparaît à l'écran pour que vous indiquiez si la connexion est nouvelle ou non.
2. Votre smartphone a déjà établi une connexion pair à pair ; il vous suffit de presser la touche **HOME**.

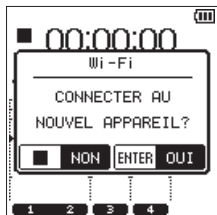

3. Le message disparaît de l'écran et le DR-44WL passe en attente de connexion à votre smartphone.
4. Sur votre appareil, sélectionnez « **Réglages** » (« **Paramètres** ») → « **Wi-Fi** ».
5. Quand le Wi-Fi est activé sur votre appareil, la liste des SSID de réseaux Wi-Fi s'affiche. Sélectionnez le SSID affiché sur le DR-44WL.
6. Une connexion Wi-Fi est établie entre le DR-44WL et votre smartphone et le voyant **Wi-Fi** de l'unité s'allume.

### NOTE

La description précédente du fonctionnement de l'appareil n'est donnée qu'à titre indicatif. Pour de plus amples informations, veuillez vous reporter au mode d'emploi de votre smartphone.

## Connexion de l'unité à des appareils externes (smartphones, tablettes et ordinateurs) par Wi-Fi (mode À ROUTEUR)

### ■ Choix du mode Wi-Fi À ROUTEUR

1. Pressez la touche **MENU** pour ouvrir l'écran **MENU**.
2. Avec la **molette**, sélectionnez (surlignez) **OUTILS** et pressez la touche **ENTER/MARK** ou **▶▶**.  
L'écran **OUTILS** apparaît.
3. Avec la **molette**, sélectionnez **Wi-Fi** et pressez la touche **ENTER/MARK**.  
**Exéc.** apparaît sélectionné pour le paramètre **Wi-Fi**.



4. Pressez la touche **ENTER/MARK** pour ouvrir l'écran **Wi-Fi**.
5. Avec la **molette**, sélectionnez **MODE** et pressez la touche **ENTER/MARK**.
6. Avec la **molette**, réglez le mode Wi-Fi sur **À ROUTEUR** et pressez la touche **ENTER/MARK** pour confirmer le réglage.

Options : >APPAREIL (par défaut), À ROUTEUR

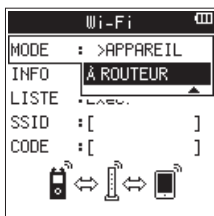

### ■ Connexion de l'unité à un routeur externe

1. Quand l'écran **Wi-Fi** est ouvert, utilisez la **molette** pour sélectionner **LISTE** et pressez la touche **ENTER/MARK** ou **▶▶**.  
**Exéc.** apparaît sélectionné pour le paramètre **LISTE**.

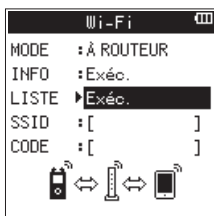

2. Pressez la touche **ENTER/MARK** pour ouvrir l'écran **LISTE SSID**.



3. Dans la liste affichée en écran **LISTE SSID**, sélectionnez le routeur auquel vous connectez avec la **molette**, puis pressez la touche **ENTER/MARK** pour valider votre choix.
4. Le SSID sélectionné s'affichera en face du paramètre **SSID**.

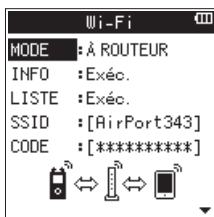

### NOTE

Le SSID peut également être directement saisi au moyen du paramètre **SSID** de l'écran **Wi-Fi**.  
Pour cela, sur le paramètre **SSID**, utilisez les touches **◀◀** et **▶▶** afin de déplacer le curseur et sélectionnez les caractères avec la **molette**.  
Pressez la touche **ENTER/MARK** pour confirmer le SSID.

5. Quand l'écran **Wi-Fi** est ouvert, utilisez la **molette** pour sélectionner **CODE** et pressez la touche **ENTER/MARK** ou **▶▶**.
6. Sur le paramètre **CODE**, déplacez le curseur avec les touches **◀◀** et **▶▶** et saisissez le mot de passe (clé de cryptage) du routeur avec la **molette**.

Pressez la touche **ENTER/MARK** pour confirmer le mot de passe (clé de cryptage) du routeur.

- Le message suivant s'affiche lorsque la connexion avec le routeur a été établie. Le voyant **Wi-Fi** s'allume sur l'unité.

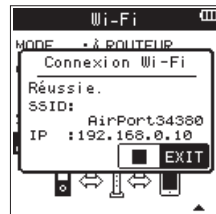

- Le message suivant s'affiche si la connexion avec le routeur a échoué. Saisissez le mot de passe correct.



### NOTE

- Dans de nombreux cas, le mot de passe du routeur (clé de cryptage) se trouve sur le routeur lui-même (sur une étiquette) ou dans son mode d'emploi.
- Après que la connexion avec un routeur a été établie, la reconnexion est possible par simple pression sur la touche **Wi-Fi** de cette unité. Les mots de passe de deux connexions les plus récentes sont mémorisés dans cette unité.

### ■ Connexion d'un smartphone ou autre appareil à un routeur externe

1. Sélectionnez « **Réglages** » (« **Paramètres** ») → « **Wi-Fi** » sur l'appareil.

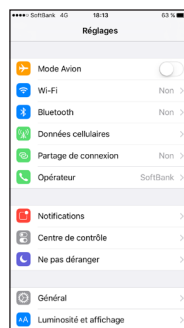

Ex. d'appareil iOS

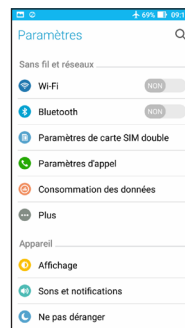

Ex. d'appareil Android

2. Lorsque le Wi-Fi de l'appareil est activé, une liste de SSID d'appareils Wi-Fi apparaît. Sélectionnez le SSID du routeur externe à utiliser.



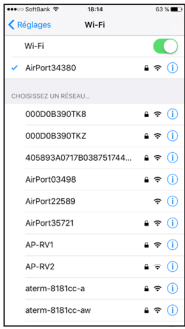

Ex. d'appareil iOS

Ex. d'appareil Android

3. Saisissez le mot de passe de ce routeur externe. Une connexion Wi-Fi entre le smartphone et le routeur externe s'établira

## Commande à distance de l'unité à partir d'un smartphone

Puisque l'application dédiée (DR CONTROL) a le même écran que celui de l'unité, vous pouvez commander l'unité à distance avec l'application, presque de la même manière que lorsque vous effectuez les commandes à partir de l'unité. Avant d'utiliser l'application « DR CONTROL », vérifiez comment utiliser l'unité. De cette façon, vous pourrez utiliser l'application sans problème.

1. Après avoir établi la connexion Wi-Fi, lancez l'appli « DR CONTROL » (qui aura été installée précédemment) sur le smartphone ou autre appareil

### NOTE

*Utilisez toujours la version la plus récente de DR CONTROL.*

2. Un écran du type ci-dessous s'affiche au lancement de l'app, et le contrôle à distance de l'appareil est activé.

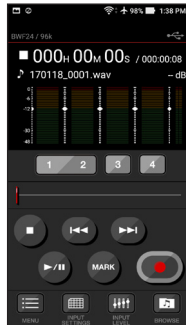

Ex. d'appareil iOS

Ex. d'appareil Android

Pour de plus amples informations concernant l'application « DR CONTROL », reportez-vous au manuel de référence de DR CONTROL disponible au téléchargement à partir du site Web TEAC (<http://teac-global.com/>).

## Transfert de fichiers de l'unité vers un ordinateur

Le transfert de fichiers avec un ordinateur peut se faire à l'aide du logiciel gratuit TASCAM DR FILE TRANSFER conçu à cette fin. Pour des détails sur le logiciel, téléchargez le mode d'emploi de TASCAM DR FILE TRANSFER depuis le site mondial de TEAC (<http://teac-global.com/>).

## Référence rapide pour l'emploi des diverses fonctions

- Les noms des touches sont indiqués comme suit : **MENU**.
- Les instructions sont abrégées. Par exemple, "Sur l'écran d'accueil, pressez la touche **MENU**, sélectionnez le menu **RÉGL. ENREGIST.**, puis sélectionnez le paramètre **PRÉ-ENRG.**" devient : "Écran d'accueil → **MENU** → **RÉGL. ENREGIST.** → **PRÉ-ENRG.**"
- Toutes les étapes ne sont pas indiquées dans le cas d'opérations complexes. Pour des procédures de fonctionnement détaillées, consultez le manuel de référence.

| Catégorie                                     | Action souhaitée  | Nom de fonction  | Procédures, touches utilisées et explications  |
|---|---|--|--|
| Fonctions de base                             | Retourner à l'écran d'accueil   |  | <b>■/HOME</b><br>Retournez à l'écran d'accueil si vous n'êtes pas sûr de ce que vous devez faire.  |
|   | Enregistrer   |  | Écran d'accueil → <b>RECORD</b> → <b>RECORD</b><br>L'enregistrement démarrera conformément aux réglages actuels.   |
|   | Lire un fichier   |  | Écran d'accueil → <b>▶/II</b><br>Lit le fichier affiché (sélectionné).   |
|   | Régler le volume de lecture   |  | Toucher <b>OUTPUT LEVEL (+/-)</b><br>Règle le volume du casque, des enceintes, etc.  |
|   | Sélectionner un fichier à lire  |  | Écran d'accueil → <b>◀◀/▶▶</b><br>La fonction de navigation est pratique quand il y a beaucoup de fichiers.  |
| Enregistrement                                | Changer le format de fichier  |  | Écran d'accueil → <b>MENU</b> → <b>RÉGL. ENREGIST.</b> → <b>FORMAT FICHIER</b><br>Spécifiez un format de fichier utilisé pour enregistrer à partir du format BWF, du format WAV, etc.  |
|   | Régler le filtre coupe-bas  | Fonction de filtre coupe-bas   | Écran d'accueil → <b>INPUT</b> → <b>RÉGLAGES D'ENTRÉE</b> → <b>CPE-BAS</b><br>Cette fonction supprime le bruit et les autres sons dans les basses fréquences. Sélectionnez la fréquence de coupure.  |
|   | Régler manuellement le niveau d'entrée  |  | Écran d'accueil → touche <b>INPUT LEVEL</b> → touche <b>TRACK/INPUT</b> → volume <b>INPUT LEVEL</b><br>Ajustez le niveau d'enregistrement à l'aide de l'écran de guide de mesure de niveau.  |
|   | Régler automatiquement le niveau d'entrée   | Fonction de commande de niveau   | Écran d'accueil → <b>INPUT</b> → <b>RÉGLAGES D'ENTRÉE</b> → <b>CTL. NIV.</b><br>Cette fonction ne compresse que les sons forts pour éviter les enregistrements au-dessus du niveau d'entrée maximum sans changer le niveau d'enregistrement. |
|   | Enregistrer simultanément deux fichiers à différents niveaux d'entrée                             | Fonction double enregistrement   | Écran d'accueil → <b>MENU</b> → <b>RÉGL. ENREGIST.</b> → <b>DBLE ENREGISTREM.</b><br>Configurez les réglages pour la fonction DUAL REC.  |
|   | Utiliser le micro MS  |  | Écran d'accueil → <b>MENU</b> → <b>RÉGL. ENREGIST.</b> → <b>MICRO MS</b><br>Configurez les réglages pour le micro MS avant de l'utiliser.  |
| Autres fonctions d'enregistrement             | Ajouter un marqueur pendant l'enregistrement  | Fonction de marquage   | Écran d'enregistrement → <b>ENTER/MARK</b><br>Cette fonction ajoute un marqueur au fichier pour servir à l'indexation durant la lecture.   |
|   | Passer manuellement d'un fichier à l'autre pendant l'enregistrement                               | Passage manuel à la piste suivante   | Écran d'enregistrement → <b>▶▶</b><br>Utilisez cette fonction quand vous voulez passer d'un fichier à l'autre et continuer d'enregistrer, comme par exemple au niveau de l'intervalle entre des morceaux.                                    |
|   | Configurer les réglages pour le changement de fichier automatique                                 | Passage automatique à la piste suivante  | Écran d'accueil → <b>MENU</b> → <b>FONCTION AUTOMAT.</b> → <b>CRÉA. FICH.</b><br>Cette fonction fait automatiquement passer un fichier à un autre de la taille établie.  |
|   | L'enregistrement commence à partir de l'instant précédant le moment où vous pressez <b>RECORD</b> | Fonction pré-enregistrement  | Écran d'accueil → <b>MENU</b> → <b>RÉGL. ENREGIST.</b> → <b>PRÉ-ENRG.</b><br>Quand l'unité met longtemps à passer du mode d'armement d'enregistrement au mode d'enregistrement, cette fonction permet à l'unité de compenser le retard.      |
| Opération de fichier (uniquement en mode 4CH) | Contrôler les informations de fichier   |  | Écran d'accueil → <b>MENU</b> → <b>PARCOURIR</b> → <b>Molette</b> → <b>QUICK</b> → <b>INFORMATIONS</b><br>Utilisez cette fonction pour vérifier par exemple la date de l'enregistrement et la taille du fichier.                             |
|   | Supprimer un fichier  |  | Écran d'accueil → <b>MENU</b> → <b>PARCOURIR</b> → <b>Molette</b> → <b>QUICK</b> → <b>SUPPRIMER FICHIER</b><br>Vous pouvez supprimer les fichiers dont vous n'avez pas besoin.   |
|   | Supprimer un fichier  |  | Écran d'accueil → <b>QUICK</b> → <b>SUPPRIMER</b><br>Vous pouvez supprimer les fichiers dont vous n'avez pas besoin.   |
|   | Supprimer d'un coup tous les fichiers d'un même dossier   |  | Écran d'accueil → <b>MENU</b> → <b>PARCOURIR</b> → <b>Molette</b> → <b>QUICK</b> → <b>TOUT SUPPRIMER</b><br>Vous pouvez supprimer simultanément tous les fichiers d'un même dossier.   |
|   | Diviser un fichier  | Fonction de division   | Écran d'accueil → <b>QUICK</b> → <b>DIVISER</b><br>Utilisez cette fonction pour diviser un fichier en deux fichiers.   |
| Réglages de l'unité                           | Régler la date et l'heure   |  | Écran d'accueil → <b>MENU</b> → <b>SYSTÈME</b> → <b>DATE/HEURE</b><br>Utilisez cette fonction pour régler l'horloge interne qui est utilisée, par exemple, pour ajouter la date d'enregistrement saisie dans les fichiers.                   |
|   | Vérifier les informations concernant l'unité et la carte  |  | Écran d'accueil → <b>MENU</b> → <b>SYSTÈME</b> → <b>INFORMATIONS</b><br>Vérifie les informations telles que la version du micrologiciel de l'unité et la quantité d'espace encore libre sur la carte.  |
|   | Changer le réglage de la fonction d'économie automatique d'énergie pour l'alimentation            | Fonction d'économie automatique d'énergie  | Écran d'accueil → <b>MENU</b> → <b>ALIM./AFFICHAGE</b> → <b>AUTO-EXTINC.</b><br>Cette fonction éteint automatiquement l'unité quand elle n'est pas utilisée.   |
|   | Changer le réglage de rétroéclairage  |  | Écran d'accueil → <b>MENU</b> → <b>ALIM./AFFICHAGE</b> → <b>RÉTROÉCLAIR.</b><br>Change le réglage de rétroéclairage.   |
|   | Régler le contraste de l'écran  |  | Écran d'accueil → <b>MENU</b> → <b>ALIM./AFFICHAGE</b> → <b>CONTRASTE</b><br>Règle la gradation de l'effet d'ombre indiqué sur l'affichage.  |
|   | Indiquer le type de pile  |  | Écran d'accueil → <b>MENU</b> → <b>ALIM./AFFICHAGE</b> → <b>TYPE PILES</b><br>Sélectionne le type de pile utilisé. Ce réglage affecte la précision de l'affichage de charge restante des piles.  |
|   | Régler la valeur de tension de l'alimentation fantôme   |  | Écran d'accueil → <b>MENU</b> → <b>ALIM./AFFICHAGE</b> → <b>ALM. FANTÔME</b>   |
|   | Restaurer les réglages par défaut de l'unité  | Fonction d'initialisation  | Écran d'accueil → <b>MENU</b> → <b>SYSTÈME</b> → <b>INITIALISER</b><br>Réinitialise tous les réglages à leurs valeurs par défaut.  |
|   | Formater complètement une carte SD  | Fonction de formatage  | Écran d'accueil → <b>MENU</b> → <b>SYSTÈME</b> → <b>FORMATAGE</b><br>Formate les cartes.   |
| Choisir le format de nom de fichier           |   | Écran d'accueil → <b>MENU</b> → <b>SYSTÈME</b> → <b>NOM FICHIER</b><br>Vous pouvez changer les caractères utilisés dans les noms de fichiers automatiquement assignés. |  |

## Messages

Ce qui suit est une liste de messages automatiques.

Référez-vous à cette liste si l'un de ces messages apparaît et si vous voulez en connaître la signification ou choisir une réponse appropriée au problème.

| Message                                    | Signification et mode de résolution d'un problème   |
|--|---|
| <b>Batterie vide</b>                       | Les piles sont quasiment épuisées. Remplacez les piles.   |
| <b>Division imposs.</b>                    | Le point sélectionné de division utilisé quand DIVISER a été exécuté n'est pas approprié. (Il est trop proche du début ou de la fin du fichier.)  |
| <b>Erreur carte</b>                        | La carte SD ne peut pas être correctement reconnue. Changez la carte.   |
| <b>Carte pleine</b>                        | La carte SD n'a plus d'espace libre. Effacez les fichiers inutiles ou transférez-les sur un ordinateur pour libérer de l'espace.  |
| <b>Fichier actuel MP3</b>                  | Les fichiers MP3 ne peuvent pas être divisés.   |
| <b>Nom fich. exist.</b>                    | Un fichier avec le même nom que celui d'un fichier créé par DIVISER existe dans le même dossier. La fonction DIVISER ajoute « a » ou « b » à la fin du nom de fichier. Avant d'utiliser la fonction DIVISER, branchez l'unité à un ordinateur et modifiez le nom de fichier.  |
| <b>Fichier plein</b>                       | Le nombre total de dossiers et de fichiers a dépassé 5 000. Supprimez les dossiers et les fichiers inutiles ou déplacez-les vers un ordinateur.   |
| <b>Erreur nom fich.</b>                    | À cause de DIVISER, le nombre de caractères d'un nom de fichier a dépassé 200. La fonction DIVISER ajoute « a » ou « b » à la fin du nom de fichier. Avant d'utiliser la fonction DIVISER, branchez l'unité à un ordinateur et modifiez le nom de fichier pour qu'il fasse moins de 198 caractères.   |
| <b>Fichier absent</b>                      | Le fichier est introuvable ou endommagé. Vérifiez le fichier approprié.   |
| <b>Fich. non trouvé<br/>Créer système</b>  | Le fichier système est manquant. Cette unité nécessite un fichier système pour fonctionner. Pendant que ce message est affiché, pressez la touche <b>ENTER/MARK</b> pour créer un fichier système.  |
| <b>Fichier protégé</b>                     | Le fichier est en lecture seule et ne peut pas être effacé.   |
| <b>Erreur format<br/>Formater carte</b>    | La carte SD peut ne pas être correctement formatée ou être endommagée. Ce message apparaît également si la carte a été formatée avec un ordinateur branché par USB ou si une carte non formatée est insérée dans l'unité.<br>Utilisez toujours le DR-44WL pour formater les cartes que celui-ci doit utiliser. Changez la carte SD ou pressez la touche <b>ENTER/MARK</b> pendant que ce message est affiché, pour formater la carte.<br>Le formatage effacera toutes les données de la carte SD. |
| <b>Carte invalide<br/>Changer de carte</b> | Il y a quelque chose d'anormal avec la carte SD. Changez la carte SD.   |
| <b>Système invalide<br/>Créer système</b>  | Le fichier système requis pour faire fonctionner cette unité n'est pas valable. Pendant que ce message est affiché, pressez la touche <b>ENTER/MARK</b> pour créer un nouveau fichier système.  |
| <b>I/O trop proches</b>                    | Le point IN (début) et le point OUT (fin) sont trop proches. Définissez-les de façon à avoir au moins 1 seconde d'écart entre eux.  |
| <b>Taille fich. max</b>                    | Le fichier est plus grand que l'espace choisi, ou bien la durée d'enregistrement a dépassé 24 heures alors que le nombre total de dossiers et de fichiers avait déjà atteint la limite (5000).  |
| <b>Erreur MBR<br/>Initialis. carte</b>     | La carte SD peut ne pas être correctement formatée ou être endommagée. Changez la carte SD ou pressez la touche <b>ENTER/MARK</b> pendant que ce message est affiché, pour formater la carte.<br><u>Le formatage effacera toutes les données de la carte SD.</u>  |
| <b>Pas de carte</b>                        | Aucune carte SD n'est choisie. Insérez une carte SD enregistrable.  |
| <b>Non accepté</b>                         | Le format de fichier n'est pas pris en charge. Veuillez consulter « Branchement à un ordinateur » dans le manuel de référence pour connaître les formats de fichiers que cette unité peut utiliser.   |
| <b>Temps dépassé</b>                       | Le temps dévolu à l'écriture sur la carte SD est dépassé. Sauvegardez les fichiers de la carte SD sur un ordinateur et formatez la carte.   |

Si d'autres erreurs surviennent, éteignez l'unité et rallumez-la.

Si cela se produit souvent, réunissez des informations à ce sujet, notamment les actions qui provoquent cet affichage, et contactez le service clientèle TASCAM.

## Guide de dépannage

Si vous avez des problèmes de fonctionnement avec cette unité, veuillez essayer ce qui suit avant de solliciter une réparation.

Si ces mesures ne résolvent pas le problème, veuillez contacter le magasin dans lequel vous avez acheté l'unité ou le service d'assistance clientèle TASCAM.

### L'unité ne s'allume pas.

- Vérifiez que les piles ne sont pas épuisées.
- Vérifiez que les piles sont installées selon une orientation ⊕ et ⊖ correcte.
- Vérifiez que l'adaptateur secteur (GPE053B) fourni avec l'unité est bien branché à la fois à la prise secteur et à la prise USB de l'unité.
- Si vous utilisez l'alimentation par le bus USB, vérifiez que le câble USB est correctement connecté.
- Si vous utilisez l'alimentation par le bus USB, vérifiez que le câble USB n'est pas branché via un concentrateur USB.

### L'unité s'éteint automatiquement.

- Vérifiez que la fonction d'économie automatique d'énergie n'est pas activée. (→ « Réglage de la fonction d'économie automatique d'énergie » dans « Affichage des réglages et informations » dans le manuel de référence.
  - Comme cette unité se conforme à la directive européenne ERP sur l'alimentation en veille, la fonction d'économie automatique d'énergie fonctionne, que l'unité soit alimentée par un adaptateur secteur ou par des piles. Si vous ne désirez pas utiliser la fonction d'économie automatique d'énergie, réglez-la sur « NON ». (Le réglage par défaut est « 30 min ».)

### L'unité ne fonctionne pas.

- Vérifiez que le commutateur **HOLD** / **⏸** / **|** n'est pas réglé sur « HOLD ».
- Vérifiez que l'unité n'est pas connectée à un ordinateur via un câble USB. (« USB connecté » s'affiche à l'écran.)

### La carte SD n'est pas reconnue.

- Vérifiez que la carte SD est complètement insérée.

### L'unité ne lance pas la lecture.

- Si vous essayez de lire un fichier WAV, vérifiez que sa fréquence d'échantillonnage est prise en charge par cette unité.
- Si vous essayez de lire un fichier MP3, vérifiez que son débit binaire est pris en charge par cette unité.

### Aucun son ne sort du haut-parleur.

- Vérifiez qu'aucun casque n'est raccordé.
- Vérifiez que **HT-PARL.** n'est pas réglé sur **NON**.
- Vérifiez la connexion au système d'écoute.
- Vérifiez que le volume du système d'écoute n'est pas baissé.
- Vérifiez que le niveau de sortie de l'unité n'est pas baissé.

### Aucun son n'est produit.

- Vérifiez la connexion au système d'écoute.
- Vérifiez que le volume du système d'écoute n'est pas baissé.
- Vérifiez que le niveau de sortie de l'unité n'est pas baissé.

### L'unité n'enregistre pas.

- Si vous utilisez un appareil externe, recontrôlez son branchement.
- Contrôlez à nouveau les réglages d'entrée.
- Vérifiez que le niveau d'entrée n'est pas trop bas.
- Vérifiez que la carte SD n'est pas pleine.
- Vérifiez que le nombre maximal de fichiers pouvant être gérés par cette unité n'a pas été atteint.

### Le niveau d'entrée est faible.

- Vérifiez que le réglage de niveau d'entrée n'est pas trop bas.
- Vérifiez que le niveau de sortie de l'appareil connecté n'est pas trop bas.

### Le son enregistré est distordu.

- Vérifiez que le réglage de niveau d'entrée n'est pas trop haut.
- Vérifiez que la fonction de réverbérateur est désactivée.

### Le son lu ne semble pas naturel.

- Vérifiez que la vitesse de lecture n'a pas été modifiée.
- Vérifiez que l'égaliseur de lecture est désactivé.
- Vérifiez que la fonction d'alignement de niveau est désactivée.
- Vérifiez que la fonction de réverbérateur est désactivée.

### Impossible de supprimer les fichiers.

- Vérifiez que vous n'essayez pas d'effacer un fichier copié depuis un ordinateur après avoir été protégé en écriture.

### Les fichiers de cette unité n'apparaissent pas sur l'ordinateur.

- Vérifiez que l'unité est connectée à l'ordinateur via son port USB.
- Vérifiez qu'aucun concentrateur USB n'est utilisé.
- Vérifiez que l'unité n'est pas en cours d'enregistrement ou armée pour l'enregistrement.

## L'unité ne peut pas être connectée à un smartphone, ou la communication entre les deux s'arrête.

- Vérifiez que l'appareil Wi-Fi est sous tension et que le Wi-Fi est activé.
- Vérifiez que la distance entre l'appareil Wi-Fi et l'unité n'est pas trop grande. Vérifiez également qu'il n'existe aucun mur ou obstacle entre l'appareil Wi-Fi et l'unité. Lorsqu'un appareil Wi-Fi est situé à l'arrière de cette unité, l'unité elle-même peut interrompre la communication. Changez l'appareil Wi-Fi et de l'unité de place.
- Mettez l'unité hors tension, puis mettez-la à nouveau sous tension.
- Supprimez l'enregistrement de « DR-44WL » de l'appareil Wi-Fi et suivez les étapes indiquées dans « Branchement de l'unité à un smartphone par Wi-Fi ».

## La mauvaise langue a été accidentellement sélectionnée.

- Faites coulisser le commutateur **HOLD/** / pour éteindre l'unité. Puis faites coulisser le commutateur **HOLD/** / tout en maintenant pressée la touche **MENU** pour rallumer l'unité. Le menu de sélection de la langue apparaîtra, et vous pourrez sélectionner la langue voulue.

## Caractéristiques techniques

### Données

#### Supports d'enregistrement

Carte SD (64 Mo - 2 Go), carte SDHC (4 Go - 32 Go), carte SDXC (48 Go - 128 Go)

#### Formats d'enregistrement/lecture

BWF : 44,1/48/96 kHz, 16/24 bits

WAV : 44,1/48/96 kHz, 16/24 bits

MP3 : 44,1/48 kHz, 32/64/96/128/192/256/320 kbit/s

#### Nombre de canaux

4 canaux

- Mode 4CH mono : jusqu'à 4 fichiers  
Stéréo : jusqu'à 2 fichiers  
Stéréo (1 fichier) + mono (jusqu'à 2 fichiers)
- Mode MTR mono : jusqu'à 4 fichiers

### Entrées et sorties

#### Prise EXT MIC/LINE IN

##### (peut fournir une alimentation fantôme)

Connecteur : XLR-3-31, jack 6,35 mm 3 points (TRS) standard

#### Prise /LINE OUT

Connecteur : mini-jack 3,5 mm stéréo

#### Haut-parleur intégré

0,3 W (mono)

#### Prise USB

Connecteur : type Micro-B

Format : USB 2.0 HIGH SPEED, classe de périphériques de stockage de masse

### Performances audio

#### Réponse en fréquence

20-20 kHz +1/-3 dB (EXT IN vers LINE OUT, F.é. 44,1 kHz, JEITA)

20-22 kHz +1/-3 dB (EXT IN vers LINE OUT, F.é. 48 kHz, JEITA)

20-40 kHz +1/-3 dB (EXT IN vers LINE OUT, F.é. 96 kHz, JEITA)

#### Distorsion

0,05 % ou moins (EXT IN vers LINE OUT, F.é. 44,1/48/96 kHz, JEITA)

#### Rapport signal/bruit

92 dB ou plus (EXT IN vers LINE OUT, F.é. 44,1/48/96 kHz, JEITA)

Remarque : JEITA indique la conformité avec la norme JEITA CP-2150

### Durées d'enregistrement

| Format de fichier (réglage en cours d'enregistrement) | Capacité de carte SDHC |                     |
|---|------------------------|---------------------|
|   | 4 Go                   |                     |
| WAV/BWF 16 bits (STEREO)                              | 44,1 kHz               | 6 heures 17 minutes |
| WAV/BWF 24 bits (STEREO)                              | 96 kHz                 | 1 heure 55 minutes  |

- Les durées d'enregistrement indiquées ci-dessus sont des valeurs théoriques. Les durées peuvent différer en fonction des cartes SD/SDHC/SDXC utilisées.
- Les durées d'enregistrement indiquées ci-dessus ne sont pas des données d'enregistrement en continu mais le total pouvant être obtenu en additionnant les durées d'enregistrement sur les cartes SD/SDHC/SDXC.
- Si l'enregistrement est effectué en mono au format WAV, le temps d'enregistrement maximum est le double des valeurs ci-dessus.
- Pour le double enregistrement (**DBLE ENREGISTREM.**) aux formats WAV/BWF et l'enregistrement sur 4 canaux, la durée maximale d'enregistrement sera la moitié des valeurs ci-dessus.

### Wi-Fi

#### Norme sans fil

Conforme à la norme IEEE 802.11b/g/n (2,4 GHz uniquement)

#### Mode de communication sans fil

Mode >APPAREIL

Point d'accès unique (accès limité)

Mode À ROUTEUR

Infrastructure (station)

#### Sécurité

WPA2-PSK (prise en charge de WPS2.0)

### Générales

#### Alimentation électrique

4 piles AA (alcalines ou NiMH)

Alimentation par le bus USB d'un ordinateur

Adaptateur secteur dédié (GPE053B fourni avec l'unité)

Adaptateur secteur dédié (PS-P520E TASCAM, vendu séparément)

#### Consommation électrique

2,5 W (maximum)

#### Autonomie des piles/batteries (en fonctionnement continu)

##### Avec des piles alcalines (EVOLTA)

| Format  | Autonomie            | Note   |
|---|----------------------|--|
| Enregistrement WAV<br>2 can., 44,1 kHz, 16 bits | Environ<br>16 heures | Quand l'entrée MIC est sélectionnée<br>(alimentation fantôme non utilisée) |

##### Avec des batteries NiMH (enloop)

| Format  | Autonomie            | Note   |
|---|----------------------|--|
| Enregistrement WAV<br>2 can., 44,1 kHz, 16 bits | Environ<br>12 heures | Quand l'entrée MIC est sélectionnée<br>(alimentation fantôme non utilisée) |

#### NOTE

- *En cas d'utilisation de l'alimentation fantôme, le temps de fonctionnement peut être plus court en fonction du micro utilisé.*
- *L'autonomie de fonctionnement sur piles (en fonctionnement continu) peut varier en fonction du support utilisé.*

#### Dimensions

79 × 162,2 × 42,5 mm (L × H × P)

#### Poids

346 g/251 g (piles comprises/piles non comprises)

#### Plage de température de fonctionnement

0 °C à 40 °C

- Les illustrations de ce mode d'emploi peuvent partiellement différer du produit réel.
- Les caractéristiques et l'aspect externe peuvent être changés sans préavis en vue d'améliorer le produit.
- Des caractéristiques détaillées sont fournies dans le manuel de référence.

# Manual de instrucciones

## PRECAUCIONES IMPORTANTES DE SEGURIDAD

- 1 Lea estas instrucciones.
  - 2 Conserve estas instrucciones.
  - 3 Cumpla con lo indicado en los avisos.
  - 4 Siga todas las instrucciones.
  - 5 No utilice este aparato cerca del agua.
  - 6 Límpielo solo con un trapo seco.
  - 7 No bloquee ninguna de las ranuras de ventilación. Instale este aparato de acuerdo con las instrucciones del fabricante.
  - 8 No instale este aparato cerca de fuentes de calor como radiadores, calentadores, hornos u otros aparatos (incluyendo amplificadores) que produzcan calor.
  - 9 No elimine el sistema de seguridad que supone el enchufe polarizado o con toma de tierra. Un enchufe polarizado tiene dos bornes, uno más ancho que el otro. Uno con toma de tierra tiene dos bornes iguales y una tercera lámina para la conexión a tierra. El borne ancho o la lámina se incluyen para su seguridad. Si el enchufe que venga con la unidad no encaja en su salida de corriente, haga que un electricista cambie su salida anticuada.
  - 10 Evite que el cable de corriente quede de forma que pueda ser pisado o quedar retorcido o aplastado, especialmente en los enchufes, receptáculos o en el punto en el que salen del aparato.
  - 11 Use solo accesorios / complementos especificados por el fabricante.
  - 12 Utilice este aparato solo, con un soporte, trípode o bastidor especificado por el fabricante o que se venda con el propio aparato. Cuando utilice un bastidor con ruedas, tenga cuidado al mover la combinación de aparato/bastidor para evitar que vuelque y puedan producirse daños.
  - 13 Desconecte este aparato de la corriente durante las tormentas eléctricas o cuando no lo vaya a usar durante un período de tiempo largo.
  - 14 Dirija cualquier posible reparación solo al servicio técnico oficial. Este aparato deberá ser reparado si se ha dañado de alguna forma, como por ejemplo si el cable de corriente o el enchufe están rotos, si ha sido derramado algún líquido sobre la unidad o algún objeto ha sido introducido en ella, si ha quedado expuesto a la lluvia o la humedad, si no funciona normalmente o si ha caído al suelo en algún momento.
- Este aparato recibe corriente nominal no operativa de la salida de corriente AC aun cuando su interruptor POWER o STANDBY/ON no esté en la posición ON.
  - Dado que el cable de alimentación es el sistema de desconexión de esta unidad debe ubicarla de forma que siempre pueda acceder a él.
  - Una presión sonora excesiva en los auriculares puede producirle daños auditivos.
  - Si detecta cualquier problema con este aparato, póngase en contacto con TEAC para su reparación. No lo vuelva a usar hasta que esté reparado.

### PRECAUCIÓN



De cara a evitar posibles daños auditivos, no utilice este aparato a un volumen elevado durante períodos muy largos.

### CUIDADO

- No permita que este aparato quede expuesto a salpicaduras de ningún tipo.
- No coloque objetos que contengan líquidos, como jarrones, encima de este aparato.
- No instale este aparato encastrado en una librería o mueble similar.

- El aparato debe estar colocado lo suficientemente cerca de la salida de corriente como para poder acceder al enchufe en cualquier momento.
- Si este aparato utiliza pilas, dichas pilas (el bloque de pilas o las pilas individuales instaladas) no deben ser expuestas a niveles de calor excesivos como expuestas directamente a la luz solar o sobre un fuego.
- PRECAUCIÓN para aquellos productos equipados con una pila de litio intercambiable: existe el riesgo de explosión si la pila es sustituida por otra de un tipo incorrecto. Sustituya la pila únicamente por otra idéntica o totalmente equivalente.

### PRECAUCIONES ACERCA DE LAS PILAS

Este aparato utiliza pilas. Un mal uso de las mismas puede dar lugar a fugas, roturas y otros problemas. Tenga en cuenta siempre las precauciones siguientes al usar este tipo de pilas.

- Nunca trate de recargar pilas no recargables. Las pilas podrían romperse o tener fugas, dando lugar a daños o incendios.
- A la hora de instalar las pilas, ponga mucha atención a las indicaciones de polaridad (símbolos (+) / (-) más/menos) e instálelas correctamente dentro del compartimento para las pilas siguiendo las indicaciones. El colocar las pilas al revés puede dar lugar a roturas o fugas en las pilas, lo que podría producir averías, incendios o daños.
- A la hora de guardar o eliminar pilas, aisle sus terminales con cinta aislante o similar para evitar que entren en contacto con otras pilas u objetos metálicos.
- A la hora de deshacerse de las pilas, siga las instrucciones de eliminación indicadas en las propias pilas o que estén en vigor en su ciudad.
- Nunca use tipos de pilas distintas a las indicadas. Nunca mezcle distintos tipos de pilas ni utilice pilas antiguas y nuevas. El hacer esto podría dar lugar a roturas o fugas en las pilas, produciendo incendios o daños.
- Nunca transporte ni almacene pilas junto con objetos metálicos pequeños. Las pilas se pueden romper, puede haber fugas u otros problemas.
- No caliente ni trate de desmontar las pilas. Nunca arroje las pilas al fuego ni dentro del agua. El hacer esto podría dar lugar a roturas o fugas en las pilas, produciendo incendios o daños.
- En caso de una fuga del fluido interno de la pila, limpie los restos del mismo del compartimento de las pilas antes de introducir una nueva. El contacto del fluido de la pila con los ojos puede dar lugar a daños o pérdida de visión. Si le cae este fluido en los ojos, lávelos inmediatamente con agua abundante. No se frote los ojos al lavarlos. Después de lavarlos, acuda tan pronto como pueda a un médico. El contacto del fluido de la pila con su piel o ropa puede dar lugar a daños o quemaduras. Al igual que antes, lave con agua inmediatamente la zona afectada y acuda al médico.
- Este aparato debe estar apagado a la hora de instalar o sustituir las pilas.
- Extraiga las pilas si no piensa utilizar este aparato durante un periodo de tiempo largo. El no hacerlo puede producir fugas o roturas en las pilas, lo que podría dar lugar a un incendio o daños. Si se llega a producir una fuga del fluido interno de la pila, limpie los restos del mismo del compartimento de las pilas antes de introducir una nueva.
- Nunca trate de abrir una pila. El ácido que contienen podría producir daños en su piel o en la ropa.

### ■ Para los usuarios europeos

#### Eliminación de aparatos eléctricos y electrónicos

- (a) Nunca debe eliminar un aparato eléctrico o electrónico junto con el resto de la basura orgánica. Este tipo de aparatos deben ser depositados en los "puntos limpios" creados a tal efecto por su Ayuntamiento o por la empresa de limpieza local.
- (b) Con la correcta eliminación de los aparatos eléctricos y electrónicos estará ayudando a ahorrar valiosos recursos y evitará a la vez todos los efectos negativos potenciales tanto para la salud como para el entorno.

- (c) Una eliminación incorrecta de este tipo de aparatos junto con la basura orgánica puede producir efectos graves en el medio ambiente y en la salud a causa de la presencia de sustancias potencialmente peligrosas que pueden contener.
- (d) El símbolo del cubo de basura tachado indica la obligación de separar los aparatos eléctricos y electrónicos del resto de basura orgánica a la hora de eliminarlos.
- (e) Los llamados "puntos limpios" de recogida y retirada selectiva de este tipo de productos están disponibles para cualquier usuario final. Para más información acerca de la eliminación de este tipo de elementos, póngase en contacto con el departamento correspondiente de su Ayuntamiento, empresa de limpieza o recogida de basuras o con el comercio en el que adquirió este aparato.



### Eliminación de pilas y/o acumuladores

- (a) Nunca debe eliminar pilas y/o acumuladores junto con el resto de la basura orgánica. Este tipo de elementos deben ser depositados en los "puntos limpios" creados a tal efecto por su Ayuntamiento o por la empresa de limpieza local.
- (b) Con la correcta eliminación de las pilas y/o acumuladores estará ayudando a ahorrar valiosos recursos y evitará a la vez todos los efectos negativos potenciales tanto para la salud como para el entorno.
- (c) Una eliminación incorrecta de las pilas y/o acumuladores junto con la basura orgánica puede producir efectos graves en el medio ambiente y en la salud a causa de la presencia de sustancias potencialmente peligrosas que pueden contener.
- (d) El símbolo del cubo de basura tachado indica la obligación de separar las pilas y/o acumuladores del resto de basura orgánica a la hora de eliminarlas.  
**Pb, Hg, Cd**  
Si la batería o acumulador contiene una cantidad superior de plomo (Pb), mercurio (Hg) y/o cadmio (Cd) que los valores especificados en la Directiva de pilas y baterías (2006/66/EC), aparecerán los símbolos de estas sustancias químicas (Pb, Hg y/o Cd) debajo del símbolo del cubo de basura tachado.
- (e) Los llamados "puntos limpios" de recogida y retirada selectiva de las pilas y/o acumuladores están disponibles para cualquier usuario final. Para más información acerca de la eliminación de pilas y/o acumuladores, póngase en contacto con el departamento correspondiente de su Ayuntamiento, empresa de limpieza o recogida de basuras o con el comercio en el que las adquirió.



### Precauciones relativas a equipos inalámbricos

### Cumplimiento de normativa de transmisión de radio e interferencias

#### Modelos para Estados Unidos

Este aparato cumple con lo expuesto en la sección 15 de las Normas FCC y su funcionamiento está sujeto a las dos condiciones siguientes:

- 1) Este aparato no puede producir interferencias, y
- 2) Este aparato debe aceptar cualquier interferencia, incluyendo aquellas que puedan producir un funcionamiento no deseado.

Etiqueta de autorización  
FCC ID: YOPGS2100MIP

#### Modelos para Canadá

### Cumplimiento con la Normativa de transmisión de radio

Este aparato cumple con el standard RSS del Departamento de Industria de Canadá en relación a aparatos de radio exentos de licencia y su

funcionamiento está sujeto a las dos condiciones siguientes: (1) este aparato no puede producir interferencias, y (2) este aparato debe aceptar cualquier interferencia, incluyendo aquellas que puedan producir un funcionamiento no deseado. Etiqueta de autorización

IC ID: 9154A-GS2100MIP

### Cumplimiento de normativa de interferencias

Este aparato digital de clase B cumple con la normativa canadiense ICES-003.

### Modelos para la EEA (Países de la Comunidad Europea)



Por la presente comunicación, TEAC Corporation declara que este tipo de equipo de radio cumple con los requisitos de la Directiva 2014/53/EU, y de las restantes directivas de la Unión Europea y reglamentos de la Comisión.

### ATENCIÓN

Cualquier cambio o modificación que no haya sido aprobada expresamente por el fabricante puede anular la autorización del usuario a usar este aparato.

### ATENCIÓN

La autorización para usar dispositivos inalámbricos varía de un país a otro. Utilice este aparato únicamente en el país en el que lo haya adquirido.

- Dependiendo del país, pueden existir restricciones al uso de la tecnología inalámbrica Wi-Fi.

Compruebe las leyes y normativas del país en el que vaya a usar este aparato antes de utilizarlo.

### Requisitos de exposición a las radiaciones

Este aparato cumple con la normativa internacional relativa a la exposición a ondas de radio generadas por transmisores por parte de seres humanos.

#### Condiciones a cumplir:

- Los usuarios finales y los instaladores deben disponer de instrucciones de instalación de la antena y de manejo del transmisor suficientes para cumplir con estas normas de forma segura.
- Este aparato debe ser instalado y usado a una distancia mínima de 20 cm (8") del cuerpo de cualquier persona.

### ■ Certificado de cumplimiento

### Modelos para los Estados Unidos

Este aparato cumple con los límites en cuanto a exposición a radiaciones establecidos en las normas FCC para entornos no controlados.

### Modelos para la EEA (Países de la Comunidad Europea)

Este equipo cumple con la valoración EN.62311 de equipos electrónicos y eléctricos relativa a las restricciones de exposición humana a campos electromagnéticos, el estándar armonizado de la DIRECTIVA 2014/53/EU.

### Información relativa a interferencias (requisitos FCC)

Se ha verificado que este aparato cumple con los límites establecidos para las unidades digitales de clase B, de acuerdo a lo indicado en la sección 15 de las normas FCC. Esos límites han sido diseñados para ofrecer una protección razonable contra las interferencias molestas en una instalación no profesional. Este aparato genera, usa y puede irradiar energía de radiofrecuencias, y si no es instalado y usado de acuerdo a este manual de instrucciones, puede producir interferencias molestas en las comunicaciones de radio.

No obstante, tampoco hay garantías de que no se produzcan ese tipo de interferencias en una

instalación concreta. Si este aparato produce interferencias molestas en la recepción de la radio o TV (lo que puede determinar encendiendo y apagando el aparato), el usuario será el responsable de tratar de corregirlas usando una o más de las siguientes medidas.

- Reorientar o reubicar la antena receptora.
- Aumentar la separación entre el aparato y el receptor.
- Conectar este aparato a una salida de corriente o regleta diferente a la que esté conectado el receptor.
- Consultar a su distribuidor o a un técnico especialista en radio/TV para que le ayuden.

### Declaración de Conformidad

Referencia : DR-44WL  
Fabricante : TASCAM  
Responsable : TEAC AMERICA, INC.  
Dirección : 10410 Pioneer Blvd. Suite #1 and #4, Santa Fe Springs, California 90670, U.S.A.  
Teléfono : 1-323-726-0303  
Este aparato cumple con lo establecido en la sección 15 de las normas FCC. Su funcionamiento está sujeto a las dos condiciones siguientes:  
1) Este aparato no puede producir interferencias y  
2) Este aparato debe aceptar cualquier interferencia recibida, incluso aquellas que puedan producirle un funcionamiento no deseado.

## Índice

|  |    |
|--|----|
| PRECAUCIONES IMPORTANTES DE SEGURIDAD .. 29                              |    |
| Precauciones relativas a equipos inalámbricos.. 29                       |    |
| Cumplimiento de normativa de transmisión de radio e interferencias ..... | 29 |
| Requisitos de exposición a las radiaciones.....                          | 29 |
| Información relativa a interferencias (requisitos FCC)...                | 30 |
| Introducción .....   | 30 |
| Nota acerca del Manual de referencia.....                                | 30 |
| Elementos incluidos .....  | 30 |
| Precauciones relativas a la ubicación y uso.....                         | 31 |
| Cuidado con la condensación .....  | 31 |
| Limpieza de la unidad.....   | 31 |
| Uso de la web global de TEAC .....                                       | 31 |
| Acerca del servicio de atención al usuario de TASCAM.....                | 31 |
| Nombres y funciones de las partes .....                                  | 31 |
| Panel superior .....   | 31 |
| Panel frontal .....  | 31 |
| Panel izquierdo.....   | 31 |
| Panel derecho.....   | 31 |
| Panel inferior.....  | 31 |
| Pantalla inicial .....   | 32 |
| Preparativos.....  | 32 |
| Fuentes de alimentación .....  | 32 |
| Encendido de la unidad .....   | 33 |
| Selección del idioma .....   | 33 |
| Si elige el idioma incorrecto por error .....                            | 33 |
| Ajuste del reloj interno.....  | 33 |
| Apagado.....   | 33 |
| Conexión de monitores y auriculares.....                                 | 33 |
| Procesos operativos básicos.....   | 33 |
| Estructura del menú .....  | 33 |
| Grabación .....  | 34 |
| Pantalla de grabación .....  | 34 |
| Ajuste del nivel de entrada.....   | 34 |
| Ajuste del filtro de corte de graves .....                               | 34 |
| Uso de la función de control de nivel .....                              | 34 |
| Grabación .....  | 35 |
| Acerca del estado de espera de grabación .....                           | 35 |
| Estructura del menú de grabación.....                                    | 35 |
| Reproducción.....  | 35 |
| Reproducción de grabaciones.....   | 35 |
| Selección del fichero a reproducir (salto) .....                         | 35 |
| Ajuste del volumen de reproducción .....                                 | 35 |
| Conexión con un ordenador.....   | 35 |
| Intercambio de ficheros con un ordenador .....                           | 35 |
| Desconexión de la unidad del ordenador .....                             | 35 |

|   |    |
|---|----|
| Pantalla de información y ajustes .....   | 35 |
| Desactivación del altavoz interno .....   | 35 |
| Ajustes del sistema .....   | 35 |
| Conexión de la unidad a un smartphone vía Wi-Fi...36  |    |
| Cómo conseguir e instalar la app específica (DR CONTROL) .....  | 36 |
| Selección del modo Wi-Fi .....  | 36 |
| Conexión directa de la unidad a dispositivos externos (smartphones, tablets y ordenadores) vía Wi-Fi (modo A DISPOSITIVO) ..... | 36 |
| Conexión de la unidad a dispositivos externos (smartphones, tablets y ordenadores) vía Wi-Fi (modo VIA ROUTER) .....            | 37 |
| Control remoto de la unidad desde un smartphone.....  | 38 |
| Transferencia de ficheros desde esta unidad a un ordenador.....   | 38 |
| Referencia rápida a diversas funciones.....   | 39 |
| Mensajes .....  | 40 |
| Resolución de problemas.....  | 40 |
| Especificaciones técnicas.....  | 41 |
| Soportes.....   | 41 |
| Entrada/salida .....  | 41 |
| Rendimiento audio.....  | 41 |
| Tiempos de grabación.....   | 41 |
| Wi-Fi.....  | 41 |
| General .....   | 41 |

## Introducción

Felicidades y gracias por la compra de la grabadora PCM lineal TASCAM DR-44WL.

Antes de conectar y empezar a usar este aparato, dedique unos minutos a leer completamente este manual de instrucciones para asegurarse de que aprende a conectar y usar esta unidad correctamente y que comprende su amplia gama de funciones. Una vez que haya terminado de leer este manual, consérvelo en un lugar seguro para cualquier referencia en el futuro.

## Nota acerca del Manual de referencia

Este Manual de instrucciones explica las funciones principales de esta unidad. Consulte en el Manual de referencia la información detallada de las funciones de esta unidad.

También puede descargarse una copia en formato digital de ambos manuales desde la página web global de TASCAM (<http://tascam.eu/>).

Este producto dispone de un procesador interno Blackfin® a 16/32 bits fabricado por Analog Devices, Inc. Este procesador controla el procesado de la señal digital. La inclusión de este procesado Blackfin® aumenta su rendimiento y reduce el consumo.

## Elementos incluidos

Dentro del embalaje encontrará los siguientes elementos.

Tenga cuidado de no dañar estos objetos al abrir el embalaje. Conserve la caja y las protecciones por si alguna vez necesita transportar el aparato. Póngase en contacto con su distribuidor si echa en falta alguno de estos elementos o si observa que alguno de ellos ha resultado dañado durante el transporte.

- Unidad principal..... × 1
- Adaptador de corriente (GPE053B)..... × 1
- Tarjeta microSD con adaptador (en la unidad) .. × 1
- Cable USB (80 cm)..... × 1
- Pilas alcalinas AA .....- Cortavientos de peluche..... × 1
- Asa..... × 1
- Adaptador para montaje en zapata..... × 1
- Funda de transporte..... × 1
- Manual de instrucciones (este documento) incluyendo garantía..... × 1

## Precauciones relativas a la ubicación y uso

- El rango de temperaturas seguro para el uso de este aparato es entre 0–40° C (32–104° F).
- Para evitar que se degrade la calidad del sonido y/o que se produzcan averías, no instale la unidad en los siguientes lugares.

Lugares sometidos a fuertes vibraciones

Cerca de ventanas o donde pueda quedar expuesto a la luz solar directa

Cerca de radiadores o en lugares excesivamente calurosos

Lugares extremadamente fríos

Lugares con mal ventilados o muy húmedos

Lugares con mucho polvo

- Si coloca esta unidad cerca de una etapa de potencia u otro aparato con un gran transformador, es posible que se produzcan zumbidos. En ese caso, separe lo posible ambas unidades.
- Si utiliza esta unidad muy cerca de una TV o radio, es posible que se produzcan irregularidades en la imagen o ruidos. En ese caso, trate de separar ambas unidades todo lo posible.
- Esta unidad puede producir ruidos si utiliza un teléfono móvil u otro dispositivo inalámbrico cerca de ella durante una llamada o recepción de señal inalámbrica. En ese caso, trate de separar ambas unidades o apagar el móvil/sistema inalámbrico.
- Para permitir una correcta disipación del calor, no coloque nada encima de este aparato.
- No coloque esta unidad sobre dispositivos eléctricos que generen calor, como por ejemplo una etapa de potencia.

## Cuidado con la condensación

Si traslada la unidad de un lugar frío a uno cálido o si la usa después de un cambio fuerte de temperatura, puede producirse condensación de agua. Para evitar esto o si se produce la condensación, deje la unidad dentro de la sala durante una o dos horas antes de encenderla.

## Limpieza de la unidad

Para limpiar la unidad, utilice un trapo suave y seco. No use gasolina, alcohol u otros productos similares ya que podría dañar su superficie.

## Uso de la web global de TEAC

Puede descargar actualizaciones para esta unidad desde la página web global de TEAC: <http://teac-global.com/>

En la sección TASCAM Downloads, elija el idioma que quiera para hacer que se abra la página Downloads para ese idioma.

## Acercas del servicio de atención al usuario de TASCAM

La garantía y el soporte técnico de los productos TASCAM solo se garantiza en el país/región de la compra original.

En caso de que necesite soporte técnico tras la compra, busque en el listado de distribuidores TASCAM de la web global de TEAC (<http://teac-global.com/>), la empresa o distribuidor local del país en el que haya adquirido este producto y contacte con ellos.

A la hora de cualquier consulta o reclamación será necesaria la dirección (URL) del comercio o página web en el que haya adquirido esta unidad. De la misma forma, también deberá disponer de la tarjeta de garantía y la prueba de compra (factura o recibo de compra).

## Nombres y funciones de las partes

### Panel superior

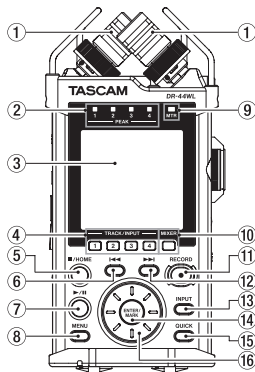

- 1 Micrófono stereo interno
- 2 Indicador PEAK
- 3 Pantalla
- 4 Botón TRACK/INPUT
- 5 Botón ■/HOME
- 6 Botón ◀◀ de rebobinado
- 7 Botón ▶▶/II
- 8 Botón MENU
- 9 Indicador MTR
- 10 Botón MIXER
- 11 Botón RECORD [●] / indicador RECORD
- 12 Botón ▶▶▶▶ de avance rápido
- 13 Botón INPUT
- 14 Botón ENTER/MARK
- 15 Botón QUICK
- 16 Rueda

### Panel frontal

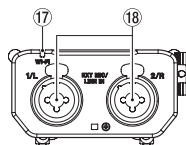

- 17 Indicador Wi-Fi
- 18 Tomas EXT MIC/LINE IN 1/L y 2/R (XLR/TRS)

### Panel izquierdo

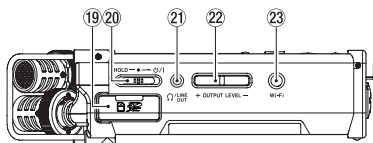

- 19 Ranura para tarjetas SD
- 20 Interruptor HOLD/⏻ / |
- 21 Toma ◡ /LINE OUT
- 22 Botón OUTPUT LEVEL
- 23 Botón Wi-Fi

### Panel derecho

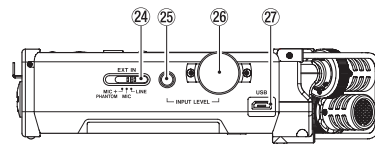

- 24 Interruptor EXT IN
- 25 Botón INPUT LEVEL
- 26 Volumen INPUT LEVEL
- 27 Puerto USB

### Panel inferior

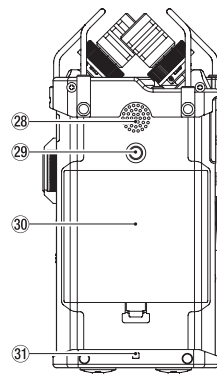

- 28 Altavoz mono interno
- 29 Rosca para fijación en trípode (6,3 mm)
- 30 Tapa del compartimento de las pilas
- 31 Gancho para bandolera
- 32 Compartimento de las pilas

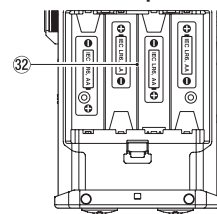

## Pantalla inicial

Esta es la pantalla que aparecerá normalmente cuando la unidad esté parada.

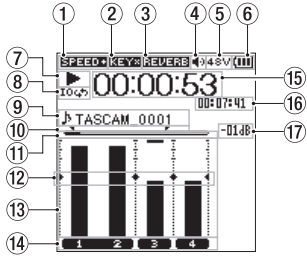

Pantalla inicial en el modo 4CH

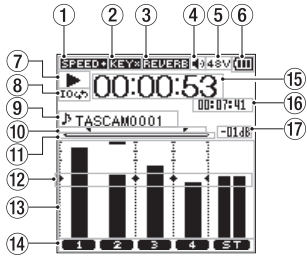

Pantalla inicial en el modo MTR

### 1 Indicación de estado de velocidad de reproducción

| Icono         | Velocidad de reproducción                         |
|---------------|---|
| Vacío         | Velocidad de reproducción sin cambios             |
| <b>SPEED+</b> | 1.1x – 2.0x                                       |
| <b>SPEED-</b> | 0.5x – 0.9x                                       |
| <b>SPEED%</b> | Velocidad de reproducción no puede ser modificada |

### 2 Estado on/off de la función de control de clave

| Icono       | Estado on/off                                   |
|-------------|---|
| Vacío       | Función desactivada                             |
| <b>KEY</b>  | Función activada                                |
| <b>KEY%</b> | Función activada (estado de ajuste desactivado) |

### 3 Estado on/off de reverb

| Icono          | Estado on/off                         |
|----------------|---------------------------------------|
| Vacío          | Reverb desactivada                    |
| <b>REVERB</b>  | Reverb activa (afecta a la grabación) |
| <b>REVERB%</b> | Reverb activa (estado SEND)           |

### 4 Indicación de salida de altavoz

Icono : Salida de altavoz activa  
 Vacío: Salida de altavoz desactivada

### 5 Indicación de alimentación fantasma

Vacío: No hay alimentación fantasma  
**48V** : Alimentación fantasma a 48V  
**24V** : Alimentación fantasma a 24V

### 6 Estado de fuente de alimentación

Cuando use esta unidad a pilas, el nivel activo de las mismas será mostrado usando un sistema de barras ().

Cuando la pila esté casi descargada, el icono parpadeará y la unidad se apagará (modo standby).

Aparecerá el icono cuando esté usando el adaptador de corriente específico (GPE053B) que viene con el producto o la alimentación por bus USB.

### 7 Mensaje de estado de grabadora

El estado de la grabadora será mostrado con estos iconos.

| Indicador | Significado  |
|-----------|--|
|           | Parada   |
|           | Pausa  |
|           | Reproducción   |
|           | Avance rápido  |
|           | Rebobinado   |
|           | Salto al principio del siguiente fichero                   |
|           | Salto atrás al principio del fichero activo o del anterior |

### 8 Estado de ajuste de bucle de reproducción

Durante el bucle de reproducción, aparecerá el icono

### 9 Nombre de canción/fichero

Con el modo 4CH activo, aparecerá el nombre o la información de etiqueta del fichero reproducido.

Cuando haya varios ficheros en el modo 4CH, solo será mostrada la parte de formato de cada nombre de fichero y el número básico de la grabación.

Con el modo MTR activo, verá el nombre de la canción que esté abierta en ese momento.

### 10 Estado de ajuste de los puntos de bucle de reproducción IN (inicio) y OUT (final)

Aparecerá aquí el estado de ajuste de los puntos IN (inicio) y OUT (final) del bucle de reproducción.

Cuando haya ajustado el punto IN (inicio), el icono aparecerá en la barra de posición de reproducción correspondiente al punto fijado. Aparecerá el icono cuando haya ajustado el punto OUT (final).

### 11 Posición de reproducción

La posición de reproducción activa es mostrada con una barra.

### 12 Guía de medidor de nivel

Esta es una guía para el ajuste de los niveles de entrada y salida. Aparece en la posición “-12 dB” de la escala.

### 13 Medidor de nivel

Le muestra el nivel de la señal de entrada o del sonido de reproducción.

### 14 Estado de fichero

El estado de fichero es mostrado de distintas formas, dependiendo del tipo de fichero a ser reproducido.

: Fichero stereo  
 : Fichero mono x2  
 : No hay fichero

### 15 Mensaje de tiempo transcurrido

Le muestra el tiempo transcurrido (horas: minutos: segundos) del fichero activo.

### 16 Mensaje de tiempo restante

Le muestra el tiempo restante (horas: minutos: segundos) del fichero activo.

### 17 Valor de pico mostrado en decibelios (dB)

Le muestra el nivel máximo de reproducción en decibelios para una cantidad de tiempo determinada.

## Preparativos

### Fuentes de alimentación

#### Uso de pilas AA

1. Quite la tapa del compartimento de las pilas en la parte inferior de la unidad.
2. Introduzca cuatro pilas AA siguiendo las marcas de polaridad  $\oplus$  y  $\ominus$  que aparecen en el compartimento.
3. Vuelva a colocar la tapa del compartimento.

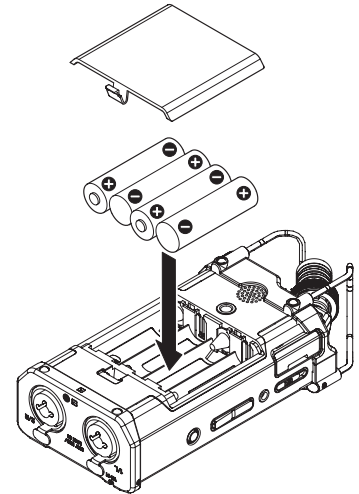

#### NOTA

*Ajuste el tipo de pilas que vaya a usar en el elemento TIPO PILA del menú ALIM. / PANTALLA de cara a disponer de una lectura precisa de la carga restante de la pila y de la carga mínima para las operaciones. (Por defecto, el valor está ajustado a RLCAL para el uso de pilas alcalinas).*

#### Uso de un adaptador

Use el cable USB incluido para conectar el puerto USB de la unidad al adaptador de corriente específico (GPE053B) incluido con esta unidad, tal como le mostramos aquí abajo.

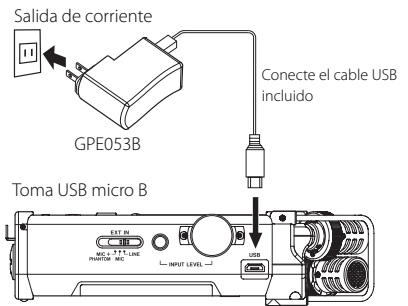

#### CUIDADO

- Use solo el adaptador específico (GPE053B) incluido con la unidad. El uso de cualquier otro adaptador de corriente puede dar lugar a averías, descargas o un incendio.
- Se pueden producir ruidos durante la grabación con micro cuando estén muy cerca esta unidad y su adaptador. En ese caso, aleje todo lo posible el adaptador de la unidad.



## NOTA

- Si hay unas pilas dentro de la unidad y conecta también el adaptador, el adaptador tendrá prioridad a la hora de dar corriente al aparato.
- El adaptador de este aparato incluye dos tipos de enchufe. Coloque el tipo de enchufe que encaje con la salida de corriente que esté usando.

## Cambio del enchufe de salida

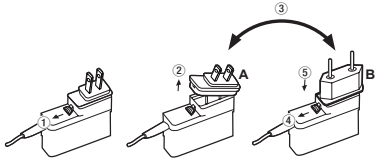

- 1 Mueva la pestaña que hay en el adaptador en el sentido de la flecha.
- 2 Extraiga el enchufe.
- 3 Sustitúyalo por el otro tipo de enchufe (A o B).
- 4 Vuelva a mover la pestaña del adaptador en el sentido de la flecha.
- 5 Coloque el nuevo enchufe en el adaptador.

## CUIDADO

No use el adaptador si observa cualquier anomalía tras cambiar el enchufe. El uso del adaptador en esas condiciones puede dar lugar a un incendio o descarga eléctrica. En caso de problemas, póngase en contacto con el comercio en el que adquirió esta unidad o con un servicio técnico oficial de TASCAM.

## Encendido de la unidad

Con la unidad apagada (standby), deslice el interruptor **HOLD/⏻/|** hacia **⏻/|**, cuando aparezca **TASCAM DR-44WL** (pantalla de arranque), suelte el interruptor.

Tras esa pantalla aparecerá la pantalla inicial.

## Selección del idioma

Puede cambiar el idioma visualizado en pantalla. La primera vez que encienda la unidad tras comprarla aparecerá la pantalla **LANGUAGE**. Puede ajustar el idioma usado en pantalla. También puede cambiar después de este ajuste en el elemento **IDIOMA** de la pantalla **SISTEMA**.

1. Gire la rueda para mover el cursor y elegir el idioma.
2. Tras realizar la elección, pulse el botón **ENTER/MARK** para confirmarlo.

## Si elige el idioma incorrecto por error

Deslice el interruptor **HOLD/⏻/|** para apagar la unidad. Después, vuelva a deslizar el interruptor **HOLD/⏻/|** mientras mantiene pulsado el botón **MENU** para encender de nuevo la unidad.

En ese momento aparecerá el menú de selección de idioma en el que podrá ajustar el idioma que quiera.

## Ajuste del reloj interno

Cuando ponga en marcha la unidad (la primera vez, o tras haber estado sin pilas), aparecerá la pantalla **FECHA/HORA** antes de la de arranque para que pueda ajustar la fecha y la hora.



Use el botón **◀◀/▶▶** y la rueda para introducir la fecha y la hora y pulse el botón **ENTER/MARK** para fijar esos valores.

## Apagado

Con la unidad encendida, deslice el interruptor **HOLD/⏻/|** del panel izquierdo hacia **⏻/|** y cuando aparezca **TASCAM DR-44WL apagado...**, suelte el interruptor.

La unidad se apagará tras unos segundos.

## Conexión de monitores y auriculares

Para escuchar la señal con auriculares, conéctelos a la toma **Ω/LINE OUT**.

Si quiere usar un sistema de monitorización externo (monitores autoamplificados o un amplificador y altavoces), conéctelo a la toma **Ω/LINE OUT**.

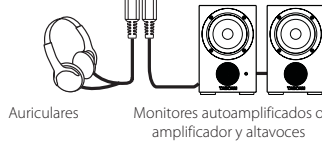
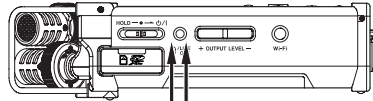

## Estructura del menú

| MENU                                      |  |
|---|--|
| MODO                                      | Selección del modo                               |
| AJUSTES GRABAC                            | Ajustes de grabación                             |
| FUNCIÓN AUTO                              | Funciones de utilidad para los ficheros grabados |
| BUSQUEDA (solo con modo 4CH seleccionado) | Gestión de ficheros y carpetas de la tarjeta SD  |
| CANCIÓN (solo con modo MTR seleccionado)  |  |
| HERRAMIENTAS                              | Diversas herramientas                            |
| REVERB                                    | Efecto de reverb                                 |
| ALIM./PANTALLA                            | Ajuste de fuente de alimentación y pantalla      |
| SISTEMA                                   | Ajustes del sistema de la unidad                 |

## Procesos operativos básicos

1. Pulse el botón **MENU** para acceder a la pantalla **MENU**.

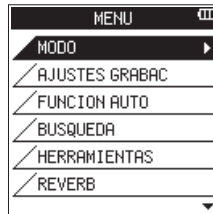

2. Use la rueda para elegir (resaltar) uno de los elementos de menú y pulse el botón **ENTER/MARK** para acceder a la pantalla de ajuste correspondiente.
3. Use la rueda para elegir (resaltar) el elemento que quiera ajustar.
4. Pulse el botón **ENTER/MARK** o **▶▶** para desplazar el cursor hacia la derecha y resaltar el valor de ajuste.
5. Use la rueda para cambiar el valor.
6. Si quiere ajustar otro elemento en el mismo menú, pulse el botón **ENTER/MARK** o **◀◀** para desplazar el cursor hacia la izquierda.
7. Repita los pasos 3. a 6. las veces necesarias para ajustar los elementos que quiera.
8. Cuando haya terminado, pulse el botón **■/HOME** para volver a la pantalla inicial.

## Grabación

### Pantalla de grabación

La pantalla siguiente aparece en los modos de grabación o espera de grabación.

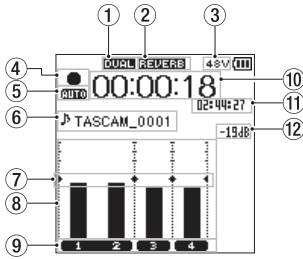

Pantalla de grabación en el modo 4 CH

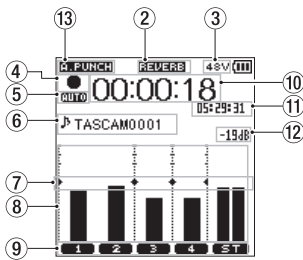

Pantalla de grabación en el modo MTR

- Indicación del estado on/off de la función de grabación dual (solo modo 4CH)**  
Vacío: función de grabación dual desactivada  
**DUAL**: función de grabación dual activa

- Mensaje de estado on/off de la reverb**

| Icono         | Estado on/off                         |
|---------------|---------------------------------------|
| Vacío         | Reverb desactivada                    |
| <b>REVERB</b> | Reverb activa (afecta a la grabación) |
| <b>REVERB</b> | Reverb activa (estado SEND)           |

- Indicación de alimentación fantasma**

Vacío: No hay alimentación fantasma  
**48V**: Alimentación fantasma a 48V  
**24V**: Alimentación fantasma a 24V

- Mensaje de estado de grabación**

El estado es mostrado con los iconos siguientes.

| Indicador | Significado                              |
|-----------|--|
| ● II      | Grabación en espera o pausa de grabación |
| ●         | Grabación en marcha                      |

- Mensaje de estado de función PRE GRAB. o Auto REC (solo modo 4CH)**

Cuando la función PRE GRAB. esté activa (**ON**), aparecerá el icono **PRE**. De igual forma, cuando la función GRAB.AUTO esté activa, aparecerá el icono **AUTO**.

- Nombre de canción/fichero**

Aquí verá el nombre de fichero asignado de forma automática al fichero de grabación. Cuando haya varios ficheros en el modo 4CH, solo será mostrada la parte de formato de cada nombre de fichero y el número básico de la grabación. Cuando tenga un único fichero, aparecerá su nombre.

Con el modo MTR activo, verá el nombre de la canción que esté abierta en ese momento.

- Guía de medidor de nivel**

Esta es una guía para el ajuste de los niveles de entrada y salida. Aparece en la posición "-12 dB" de la escala.

- Medidor de nivel**

Le muestra el nivel de la señal de entrada o del sonido de reproducción.

- Estado de fichero**

El estado de fichero es mostrado de distintas formas, dependiendo del tipo de fichero a ser reproducido.

**1 2**: Fichero stereo  
**1 2**: Fichero mono x2

- Mensaje de tiempo transcurrido**

Le muestra el tiempo transcurrido (horas: minutos: segundos) del fichero activo.

- Mensaje de tiempo restante**

Le muestra el tiempo restante (horas: minutos: segundos) del fichero activo. Si el tiempo de grabación restante de la tarjeta SD es inferior al del fichero, será mostrado el de la tarjeta.

- Valor de pico mostrado en decibelios (dB)**

Le da una lectura en decibelios del nivel de picos de entrada.

- Estado on/off de la función de pinchado/despinchado automático o estado de carga de pista máster (solo modo MTR)**

Vacío: Pinchado/despinchado automático desactivado

**PUNCH**: Pinchado/desp. automático activo  
**MASTER**: Pista máster cargada

### Ajuste del nivel de entrada

- Pulse el botón **INPUT LEVEL** del panel derecho para que aparezca la pantalla desplegable de ajuste **NIVEL ENTRADA**.

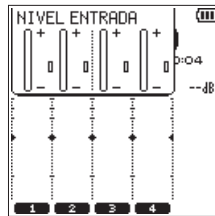

- Pulse el botón **TRACK/INPUT** para elegir el canal al que ajustar el nivel de entrada.
- Use el volumen **INPUT LEVEL** del panel derecho para ajustar el nivel de entrada. Cuando la señal de entrada sea excesiva, el piloto **PEAK** del panel superior se iluminará en rojo. Dispone de una marca **▶◀** en la posición "-12 dB" del medidor de nivel. Ajuste el nivel de entrada de forma que el nivel se mantenga cerca de esta marca sin que llegue a hacer que el piloto **PEAK** se ilumine en rojo.
- Cuando haya terminado, pulse el botón **■/HOME** para volver a la pantalla inicial.

### Ajuste del filtro de corte de graves

Esta función puede reducir el ruido procedente de equipos de aire acondicionado, ventiladores y similares.

- Pulse el botón **INPUT** para que aparezca la pantalla de ajuste **CONF IG. ENTRADA**.



- Pulse el botón **TRACK/INPUT** para elegir una pista en la que ajustar el filtro.
- Use la **rueda** para elegir (resaltar) **CORTE GR**, y pulse después el botón **ENTER/MARK** o **▶▶** para que aparezcan los elementos de ajuste.
- Use la **rueda** para ajustar la frecuencia de corte del filtro para la entrada de micrófono. Valores posibles: **OFF, 40Hz, 80Hz, 120Hz, 220Hz**
- Cuando pulse el botón **ENTER/MARK** o **▶▶**, la pantalla desplegable se cerrará y la función quedará activada.

Cuanto mayor sea el valor (frecuencia), más bajas frecuencias serán cortadas en una banda más amplia.

### Uso de la función de control de nivel

Puede ajustar el nivel de entrada para la entrada de micro.

- Pulse el botón **INPUT** para que aparezca la pantalla de ajuste **CONF IG. ENTRADA**.
- Pulse el botón **TRACK/INPUT** para elegir el canal sobre el que activar la función de control de nivel.
- Use la **rueda** para elegir (resaltar) **CTRL NIVL** y pulse después el botón **ENTER/MARK** o **▶▶** para que aparezcan los elementos de ajuste.
- Cuando use la **rueda** para elegir (resaltar) la función deseada y pulse después el botón **ENTER/MARK** o **▶▶**, la pantalla desplegable se cerrará y la función quedará activada.

### PICOS

Esta función reduce automáticamente el nivel de grabación al valor adecuado cuando la señal de entrada es excesiva. Esto le permite ajustar fácilmente el nivel de entrada, pudiendo después aumentarlo manualmente. Esta función es útil para la grabación de música en la que haya cambios de volumen que afecten negativamente al sonido. Incluso aunque desactive esta función tras activarla, el nivel será conservado.

### LIMITAD

Esta función evita distorsiones debidas a cambios bruscos en la entrada o niveles de entrada excesivos. Esto es muy útil cuando no quiera cambiar el nivel de grabación.

En este modo, podrá cambiar el nivel de entrada manualmente incluso durante la grabación.

## Grabación

Esta unidad puede grabar sonidos en dos modos: el modo 4CH y el MTR.

En el modo 4CH, podrá grabar simultáneamente hasta cuatro pistas desde los micros internos y la termina de entrada externa.

En el modo MTR, podrá grabar sonidos en un fichero ya grabado (sobregrabación) además de grabar hasta cuatro pistas.

1. Pulse el botón **RECORD** [●] para activar la espera de grabación.  
Puede verificar en pantalla el nombre de los ficheros grabados antes de iniciar la grabación.
2. Pulse el botón **TRACK/INPUT** para elegir el canal a grabar.
3. Pulse el botón **RECORD** [●].  
Comenzará la grabación normal.
4. Pulse el botón **■/HOME** para finalizar la grabación.

Para activar la pausa de grabación, pulse el botón **RECORD** [●]. Cuando vuelva a pulsar el botón **RECORD** [●] o pulse el botón **▶/II**, la grabación continuará en el mismo fichero.

Cuando pulse el botón **■/HOME** tras activar la pausa de grabación, será creado un fichero audio con el sonido grabado hasta el momento de la pausa.

## Acerca del estado de espera de grabación

Esta unidad dispone de un estado de espera de grabación como el de una grabadora profesional. En este estado podrá realizar operaciones como el ajuste del nivel de entrada y después iniciar la grabación rápidamente.

En la espera de grabación, el piloto **RECORD** parpadea y en pantalla verá la ventana de grabación.

## Estructura del menú de grabación

Puede realizar distintos ajustes usando el elemento **AJUSTES GRABAC** de la pantalla **MENU**.

### AJUSTES GRABAC

|                 |   |
|-----------------|---|
| —FORMATO        | Formato de fichero<br>BWF: 16/24 bits<br>WAV: 16/24 bits,<br>MP3: 32 - 320 kbps |
| —FMUESTR        | Frecuencia de muestreo<br>44.1 kHz, 48 kHz, 96 kHz<br>(96 kHz solo en BWF/WAV)  |
| —PRE GRAB.      | Función de pre-grabación<br>OFF, ON   |
| —TEMPORIZAD     | Temporizador<br>OFF, 5sec, 10sec  |
| —GRABACIÓN DUAL | Función GRABACIÓN DUAL<br>MODO, FORM.DUAL                                       |
| —MICRO M-S      | Función de micrófono MS<br>CODIFMS, FUENTE                                      |

## Reproducción

### Reproducción de grabaciones

Con la pantalla inicial activa y a unidad parada, pulse el botón **▶/II** para iniciar la reproducción.

### Pausa

Con la pantalla inicial activa y una pista en reproducción, pulse el botón **▶/II** para dejar la unidad en pausa en esa posición.

### Parada

Cuando pulse el botón **■/HOME** con la pantalla inicial activa y una pista en reproducción, la unidad quedará en pausa.

Si vuelve a pulsar de nuevo el botón **■/HOME**, la reproducción se detendrá al principio del fichero.

### Rebobinado y avance rápido (búsqueda)

Durante la reproducción con la pantalla inicial activa, mantenga pulsado el botón **◀◀/▶▶** para realizar un rebobinado/avance rápido.

### Cambio de la posición de reproducción

Puede mover la posición de reproducción girando la **rueda** con la pantalla inicial activa y una pista en reproducción o con la unidad parada.

Tras cambiar la posición, la unidad quedará en pausa.

## Selección del fichero a reproducir (salto)

Con la pantalla inicial activa, pulse el botón **◀◀** o **▶▶** para elegir el fichero a reproducir.

Si pulsa el botón **◀◀** al principio de un fichero, la reproducción saltará al principio del fichero anterior.

Si pulsa el botón **▶▶** al principio o a mitad de un fichero, la reproducción saltará al fichero siguiente.

## Ajuste del volumen de reproducción

El volumen del sonido emitido a través de la toma **Ω/LINE OUT** puede ser ajustado usando el botón **OUTPUT LEVEL (+/-)** con la pantalla inicial activa.

## Conexión con un ordenador

Puede transferir ficheros audio de la tarjeta SD de esta unidad a un ordenador y también transferir ficheros audio del ordenador a esta unidad.

Conecte esta unidad al ordenador vía USB

1. Use el cable USB incluido para conectar esta unidad y el ordenador. Si la unidad está apagada, enciéndala.
2. En la pantalla **SELECCION USB**, elija **ALMACENAM.** y pulse el botón **ENTER/MARK** para conectar esta unidad al ordenador. En la pantalla aparecerá **USB conectado**.
3. Cuando trabaje en un ordenador Windows, esta unidad aparecerá como una unidad externa llamada "DR-44WL".

## Intercambio de ficheros con un ordenador

Haga clic en la unidad "DR-44WL" del ordenador para hacer que aparezcan las carpetas "MTR", "MUSIC" y "UTILITY".

Para transferir ficheros al ordenador, abra la carpeta "MTR" o "MUSIC" y arrastre y suelte los ficheros elegidos allí donde vayan a ir.

Para transferir ficheros desde el ordenador, arrastre y suelte los ficheros audio elegidos del ordenador a la carpeta "MUSIC".

## Desconexión de la unidad del ordenador

Antes de desconectar el cable USB, siga las rutinas adecuadas para desmontar esta unidad del ordenador.

Esta unidad se apagará automáticamente después de realizar su proceso de desconexión.

Consulte en el manual de instrucciones de su ordenador cuáles son las instrucciones para desmontar una unidad externa.

## Pantalla de información y ajustes

### Desactivación del altavoz interno

Ajuste el elemento **MENU → HERRAMIENTAS → ALTAVOZ** a OFF.

### Ajustes del sistema

Use el menú **SISTEMA** para personalizar los ajustes para usar la unidad. Allí también podrá realizar algunas operaciones como la inicialización de ajustes y el formateo de tarjetas SD.

1. Elija **MENU → SISTEMA** y pulse el botón **ENTER/MARK**.
2. Configure los ajustes necesarios para cada función.

## Conexión de la unidad a un smartphone vía Wi-Fi

### ⚠ CUIDADO

Este producto ha sido diseñado para cumplir las distintas normativas de los países en los que es comercializado y puede usarlo sin problemas en los distintos autorizados.

Estados Unidos de América, Canadá, Europa (Estados miembros de la EU), Australia, Nueva Zelanda, Japón

El uso de las funciones inalámbricas de este aparato en un país distinto a los anteriores puede suponer una violación de las leyes de transmisiones inalámbricas de dicho país.

Esta empresa no asume ninguna responsabilidad por el posible uso de este aparato en países distintos a los indicados arriba.

Puede usar este aparato por control remoto por medio de un app específica gratuita (DR CONTROL). Además de las operaciones de control del transporte como la reproducción y parada, también puede ajustar la entrada, transferir ficheros grabados y hacer muchas otras cosas vía Wi-Fi.

## Cómo conseguir e instalar la app específica (DR CONTROL)

1. Conecte su smartphone a Internet.
2. Si su smartphone es un dispositivo Android, descargue e instale la app específica (DR CONTROL) desde Google Play. Si es un dispositivo iOS, descárguela e instálela desde App Store.

## Selección del modo Wi-Fi

Puede elegir entre dos modos de conexión de acuerdo a las condiciones de uso.

### ■ Modo A DISPOSITIV

Esta unidad actúa como un punto de acceso y los ordenadores, smartphones y otros dispositivos externos pueden conectarse a él vía Wi-Fi.



### ■ Modo VIA ROUTER

Esta unidad puede conectarse a ordenadores, smartphones y otros dispositivos externos vía Wi-Fi a través de un router Wi-Fi existente. Esto le ofrece una mayor flexibilidad. También permite la conexión simultánea a Internet, para un más fácil intercambio de ficheros y búsqueda de información, por ejemplo.

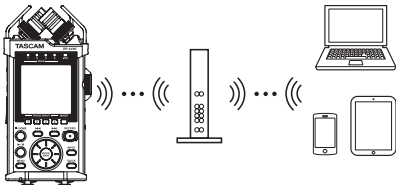

## Conexión directa de la unidad a dispositivos externos (smartphones, tablets y ordenadores) vía Wi-Fi (modo A DISPOSITIV)

El DR-44WL puede establecer una conexión Wi-Fi/peer-to-peer (P2P) con un smartphone vía Wi-Fi, sin la necesidad de un router u otro dispositivo externo. No es necesario tampoco ninguna red Wi-Fi dado que puede establecer una conexión directa con su smartphone o tablet.

### NOTA

Durante la conexión Wi-Fi/P2P, el smartphone o tablet no podrá conectarse a una red Wi-Fi externa.

### ■ Ajuste el modo Wi-Fi a A DISPOSITIV

1. Pulse el botón **MENU** para acceder a la pantalla **MENU**.
2. Usando la **rueda**, elija (resalte) **HERRAMIENTAS** y pulse el botón **ENTER/MARK** o **▶▶▶**. Aparecerá la pantalla **HERRAMIENTAS**.
3. Use la **rueda** para elegir **Wi-Fi** y pulse el botón **ENTER/MARK**. Aparecerá **Ejec** seleccionado para el elemento **Wi-Fi**.

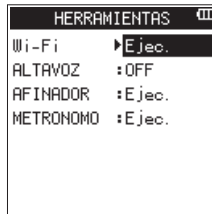

4. Pulse el botón **ENTER/MARK** para abrir la pantalla **Wi-Fi**.
5. Use la **rueda** para elegir **MODO** y pulse el botón **ENTER/MARK**.
6. Use la **rueda** para ajustar el modo Wi-Fi a **A DISPOSITIV** y pulse el botón **ENTER/MARK** para confirmarlo. Opciones: **A DISPOSITIV** (valor por defecto), **VIA ROUTER**



### ■ Conexión del DR-44WL y un smartphone o tablet vía WiFi por primera vez

1. Pulse el botón **Wi-Fi** del DR-44WL; el indicador **Wi-Fi** comenzará a parpadear. Aparecerá en la pantalla el mensaje **¿CONEXIÓN CON EL NUEVO DISPOSITIVO?** para determinar si se trata de una conexión nueva o no.
2. Está realizando una conexión a un nuevo smartphone, así que pulse el botón **ENTER/MARK**.



3. En la pantalla aparecerá **SSID** y **PASSWORD**.



### NOTA

El **SSID** es el nombre del punto de acceso LAN inalámbrico (dispositivo LAN inalámbrico).

4. Elija **"Ajustes"** → **"Wi-Fi"** en el dispositivo.

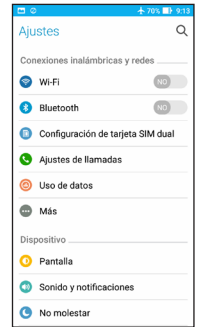
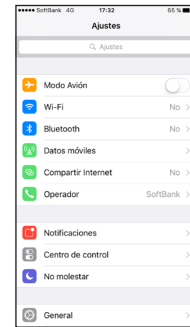

Ejemplo dispositivo iOS Ejemplo dispositivo Android

5. Cuando el dispositivo Wi-Fi esté encendido, aparecerá un listado SSID de dispositivos Wi-Fi. Elija el SSID que aparece en el DR-44WL.

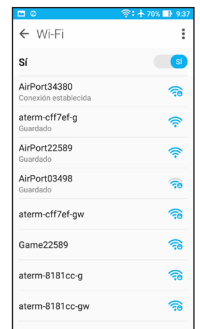

Ejemplo dispositivo iOS Ejemplo dispositivo Android

6. En el dispositivo aparecerá una pantalla de introducción de password. Introduzca el password en la pantalla de la unidad.
7. Se establecerá la conexión Wi-Fi entre el DR-44WL y su smartphone y el indicador **Wi-Fi** de la unidad se iluminará.

### NOTA

La descripción anterior relativa al uso del dispositivo es solo para referencia. Consulte los detalles concretos de la misma en el manual de su smartphone.

## ■ Conexión del DR-44WL y un smartphone o tablet vía WiFi (segunda vez y siguientes)

Una vez que haya realizado una conexión entre el DR-44WL y su smartphone por primera vez y necesite volverla a hacer, solo deberá elegir el SSID la segunda vez y siguientes.

1. Pulse el botón **Wi-Fi** del DR-44WL; el indicador **Wi-Fi** comenzará a parpadear.  
Aparecerá en la pantalla el mensaje **¿CONEXIÓN CON EL NUEVO DISPOSITIVO?** para determinar si se trata de una conexión nueva o no.
2. Su smartphone ya ha realizado una conexión P2P; simplemente pulse el botón **HOME**.



3. El mensaje de la pantalla desaparecerá y el DR-44WL pasará al modo de espera para conectarse a su smartphone.
4. En su dispositivo, elija **"Ajustes" → "Wi-Fi"**.
5. Cuando el Wi-Fi esté activado en su dispositivo, aparecerá el listado SSID de dispositivos Wi-Fi. Elija el SSID que aparece en el DR-44WL.
6. Se establecerá la conexión Wi-Fi entre el DR-44WL y su smartphone y el indicador **Wi-Fi** de la unidad se iluminará.

### NOTA

La descripción anterior relativa al uso del dispositivo es solo para referencia. Consulte los detalles concretos de la misma en el manual de su smartphone.

## Conexión de la unidad a dispositivos externos (smartphones, tablets y ordenadores) vía Wi-Fi (modo VIA ROUTER)

### ■ Ajuste del modo Wi-Fi a VIA ROUTER

1. Pulse el botón **MENU** para abrir la pantalla **MENU**.
2. Usando la **rueda**, elija (resalte) **HERRAMIENTAS** y pulse el botón **ENTER/MARK** o **▶▶**. Aparecerá la pantalla **HERRAMIENTAS**.
3. Use la **rueda** para elegir **Wi-Fi** y pulse el botón **ENTER/MARK**. Aparecerá **Ejec** seleccionado para el elemento **Wi-Fi**.



4. Pulse el botón **ENTER/MARK** para abrir la pantalla **Wi-Fi**.
5. Use la **rueda** para elegir **MODO** y pulse el botón **ENTER/MARK**.

6. Use la **rueda** para ajustar el modo Wi-Fi a **VIA ROUTER** y pulse el botón **ENTER/MARK** para confirmarlo.  
Opciones: **A DISPOSITIVO** (valor por defecto), **VIA ROUTER**

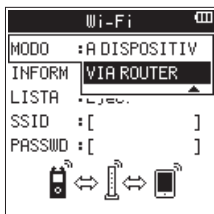

### ■ Conexión de la unidad a un router externo

1. Con la pantalla **Wi-Fi** activa, use la **rueda** para elegir el elemento **LISTA** y pulse el botón **ENTER/MARK** o **▶▶**. Aparecerá **Ejec** seleccionado para el elemento **LISTA**.



2. Pulse el botón **ENTER/MARK** para abrir la pantalla **LISTADO SSID**.



3. En el listado que aparece en la pantalla **LISTADO SSID**, use la **rueda** para elegir el router que quiera conectar y pulse el botón **ENTER/MARK** para ajustarlo.
4. El SSID elegido aparecerá en la pantalla **SSID**.

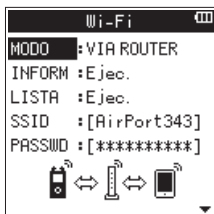

### NOTA

También puede introducir directamente el SSID usando el elemento SSID de la pantalla **Wi-Fi**.

Para hacer esto, en el elemento **SSID**, use los botones **◀◀** y **▶▶** para mover el cursor y la **rueda** para elegir los caracteres.

Pulse el botón **ENTER/MARK** para confirmar el SSID.

5. Con la pantalla **Wi-Fi** activa, use la **rueda** para elegir el elemento **PASSWD** y pulse el botón **ENTER/MARK** o **▶▶**.

6. En el elemento **PASSWD**, use los botones **◀◀** y **▶▶** para mover el cursor y la **rueda** para ajustar el password del router (clave de encriptación).  
Pulse el botón **ENTER/MARK** para confirmar el password del router (clave de encriptación).

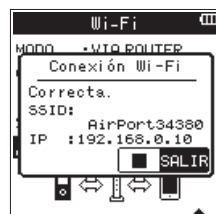

- Aparecerá el mensaje siguiente si la conexión con el router ha fallado. Introduzca el password correcto.



### NOTA

- En muchos casos, el password del router (clave de encriptación) se encuentra en una etiqueta en el propio router o en el manual de instrucciones, por ejemplo.
- Una vez que haya realizado una conexión correcta con el router, podrá realizar una nueva re-conexión simplemente pulsado el botón **Wi-Fi** de la unidad. Esta unidad puede almacenar los password de las dos últimas conexiones.

### ■ Conexión de un smartphone u otro dispositivo a un router externo

1. Elija **"Ajustes" → "Wi-Fi"** en el dispositivo.

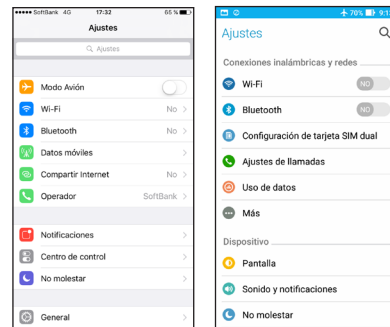

Ejemplo dispositivo iOS Ejemplo dispositivo Android

2. Con el Wi-Fi del dispositivo activo, aparecerá un listado SSID del dispositivo Wi-Fi. Elija el SSID del router externo a usar.

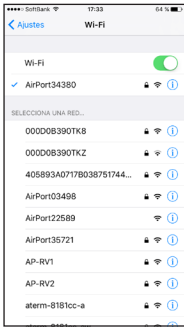

Ejemplo dispositivo iOS Ejemplo dispositivo Android

- Introduzca el password para el router externo.  
Se establecerá una conexión Wi-Fi entre el smartphone y el router externo.

## Control remoto de la unidad desde un smartphone

Dado que la aplicación específica (DR CONTROL) tiene la misma pantalla que la unidad, puede usar la unidad vía control remoto desde esta aplicación casi de la misma forma que si estuviese usando la unidad física. Antes de usar la aplicación "DR CONTROL", asegúrese de que sabe usar correctamente esta unidad. De esta forma podrá controlar la aplicación más cómodamente.

- Tras completar la conexión Wi-Fi, ejecute la app DR CONTROL (instalada previamente) en el smartphone u otro dispositivo.

### NOTA

**Utilice siempre la última versión de la aplicación DR CONTROL.**

- Una vez que se inicie la aplicación, aparecerá una pantalla como la siguiente y a partir de ese momento podrá controlar de forma remota la unidad.

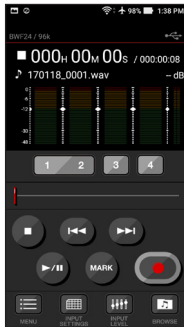
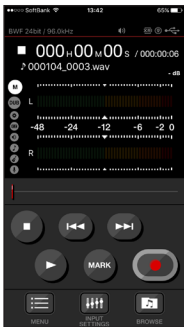

Ejemplo dispositivo iOS Ejemplo dispositivo Android

Si necesita una explicación detallada de esta app "DR CONTROL", vea el "Manual de referencia DR CONTROL", que podrá descargar desde la web global de TEAC (<http://teac-global.com/>).

## Transferencia de ficheros desde esta unidad a un ordenador

La transferencia de ficheros desde esta unidad a un ordenador es posible usando el software gratuito TASCAM DR FILE TRANSFER que ha sido diseñado para este fin. Si necesita más información acerca de este software, descárguese el manual de instrucciones del TASCAM DR FILE TRANSFER desde la web global de TEAC (<http://teac-global.com/>).

## Referencia rápida a diversas funciones

- Los nombres de los botones son indicados de la siguiente forma: **MENU**.
- Las instrucciones aparecen abreviadas. Por ejemplo, para indicar, 'En la pantalla inicial, pulse el botón **MENU**, elija el menú "**AJUSTES GRABAC**" y elija después el elemento "**PRE GRAB.**" aparece de la siguiente forma: 'Pantalla inicial → **MENU** → **AJUSTES GRABAC** → **PRE GRAB.**'
- No le mostramos todos los pasos para las operaciones más complejas. Para ver instrucciones más detalladas, consulte el Manual de referencia.

| Categoría                                  | Acción a realizar  | Nombre de función  | Proceso, botones a usar y explicación   |
|--|--|--|---|
| Funciones básicas                          | Volver a la pantalla inicial                                     |  | <b>■/HOME</b><br>Le devuelve a la pantalla inicial si llega a un punto que no sabe cómo seguir.   |
|  | Grabación  |  | Pantalla inicial → <b>RECORD</b> → <b>RECORD</b><br>Empezará la grabación con los ajustes activos.  |
|  | Reproducción de un fichero                                       |  | Pantalla inicial → <b>▶/II</b><br>Reproduce el fichero que aparece en pantalla (seleccionado).  |
|  | Ajuste del volumen de reproducción                               |  | Botón <b>OUTPUT LEVEL (+/-)</b><br>Ajusta el volumen de los auriculares, altavoces, etc.  |
|  | Selección del fichero a reproducir                               |  | Pantalla inicial → <b>◀◀/▶▶</b><br>Esta función de búsqueda resulta muy útil cuando tenga muchos ficheros.  |
| Grabación                                  | Cambio de formato de fichero                                     |  | Pantalla inicial → <b>MENU</b> → <b>AJUSTES GRABAC</b> → <b>FORMATO FICHERO</b><br>Especifica un formato de fichero para la grabación entre el formato BWF, WAV, etc.   |
|  | Ajuste del filtro de corte de graves                             | Función de filtro de corte de graves   | Pantalla inicial → <b>INPUT</b> → <b>CONFIG. ENTRADA</b> → <b>CORTE GR</b><br>Esto elimina ruidos y otros sonidos de bajas frecuencias. Elija la frecuencia de corte.   |
|  | Ajuste manual del nivel de entrada                               |  | Pantalla inicial → botón <b>INPUT LEVEL</b> → botón <b>TRACK/INPUT</b> → volumen <b>INPUT LEVEL</b><br>Esto ajusta el nivel de grabación usando como guía el medidor de nivel.  |
|  | Ajuste automático del nivel de entrada                           | Función de control de nivel  | Pantalla inicial → <b>INPUT</b> → <b>CONFIG. ENTRADA</b> → <b>CTRL NUL</b><br>Esta función comprime solo los sonidos más potentes para evitar grabaciones por encima del nivel de entrada máximo sin cambiar el nivel de grabación.             |
|  | Grabar a la vez dos ficheros a niveles distintos                 | Función GRABACIÓN DUAL   | Pantalla inicial → <b>MENU</b> → <b>AJUSTES GRABAC</b> → <b>GRABACION DUAL</b><br>Configure los ajustes de la función GRABACIÓN DUAL.   |
| Usar un micro MS                           |  | Pantalla inicial → <b>MENU</b> → <b>AJUSTES GRABAC</b> → <b>MICRO M-S</b><br>Configure los ajustes del micrófono MS antes de usarlo. |   |
| Otras funciones de grabación               | Fijar una marca durante la grabación                             | Función de marcas  | Pantalla de grabación → <b>ENTER/MARK</b><br>Esta función coloca una marca en el fichero, que podrá usar como un índice en la reproducción.   |
|  | Cambiar manualmente de fichero durante la grabación              | Aumento manual de pista  | Pantalla de grabación → <b>▶▶I</b><br>Use esta función cuando quiera cambiar de un fichero a otro y seguir grabando, como puede ser en los intervalos entre distintas canciones.  |
|  | Ajustes para el cambio de fichero automático                     | Aumento automático de pista  | Pantalla inicial → <b>MENU</b> → <b>FUNCION AUTO</b> → <b>AUMENTO PISTA</b><br>Esta función produce un cambio automático de fichero al llegar a un tamaño determinado.  |
|  | Iniciar la grabación desde un poco antes de pulsar <b>RECORD</b> | Función PRE GRAB.  | Pantalla inicial → <b>MENU</b> → <b>AJUSTES GRABAC</b> → <b>PRE GRAB.</b><br>Cuando esta unidad resulte lenta a la hora de cambiar del estado de espera de grabación al de grabación, esta función permitirá a la unidad compensar ese retardo. |
| Operación de fichero (solo en el modo 4CH) | Ver información del fichero                                      |  | Pantalla inicial → <b>MENU</b> → <b>BUSQUEDA</b> → <b>Rueda</b> → <b>QUICK</b> → <b>INFORMACION</b><br>Use esta función para verificar la fecha de grabación, tamaño del fichero, etc.  |
|  | Eliminar un fichero  |  | Pantalla inicial → <b>MENU</b> → <b>BUSQUEDA</b> → <b>Rueda</b> → <b>QUICK</b> → <b>SUPR. FICHERO</b><br>Puede eliminar ficheros cuando ya no los necesite.   |
|  | Eliminar un fichero  |  | Pantalla inicial → <b>QUICK</b> → <b>BORRADO</b><br>Puede eliminar ficheros cuando ya no los necesite.  |
|  | Eliminar a la vez todos los ficheros de una carpeta              |  | Pantalla inicial → <b>MENU</b> → <b>BUSQUEDA</b> → <b>Rueda</b> → <b>QUICK</b> → <b>BORRADO TODOS FICH.</b><br>Puede eliminar todos ficheros de una carpeta a la vez.   |
|  | Dividir un fichero   | Función de división  | Pantalla inicial → <b>QUICK</b> → <b>DIVISION</b><br>Use esta función para dividir un fichero en dos.   |
| Ajustes de la unidad                       | Ajustar la fecha y la hora                                       |  | Pantalla inicial → <b>MENU</b> → <b>SISTEMA</b> → <b>FECHA/HORA</b><br>Use esta función para configurar el reloj interno, que se usa para añadir la fecha de grabación en los ficheros.   |
|  | Ver información de la unidad y la tarjeta                        |  | Pantalla inicial → <b>MENU</b> → <b>SISTEMA</b> → <b>INFORMACION</b><br>Le muestra información como puede ser la versión de firmware de la unidad y la cantidad de espacio restante de la tarjeta.  |
|  | Cambiar el ajuste de ahorro de energía automático                | Función de ahorro de energía automático  | Pantalla inicial → <b>MENU</b> → <b>ALIM./PANTALLA</b> → <b>AHORRO ENERG</b><br>Esta función hace que la unidad se apague automáticamente cuando no la esté usando.   |
|  | Cambiar el ajuste de la retroiluminación                         |  | Pantalla inicial → <b>MENU</b> → <b>ALIM./PANTALLA</b> → <b>RETROILUM.</b><br>Cambia el ajuste de retroiluminación de la pantalla.  |
|  | Ajuste del contraste de la pantalla                              |  | Pantalla inicial → <b>MENU</b> → <b>ALIM./PANTALLA</b> → <b>CONTRASTE</b><br>Ajusta el contraste o grado de sombras de la pantalla.   |
|  | Ajuste del tipo de pila  |  | Pantalla inicial → <b>MENU</b> → <b>ALIM./PANTALLA</b> → <b>TIPO PILA</b><br>Le permite elegir el tipo de pila que esté usando. Este ajuste afecta a la precisión de la indicación de tiempo restante de duración de la pila.                   |
|  | Ajuste del voltaje para la alimentación fantasma                 |  | Pantalla inicial → <b>MENU</b> → <b>ALIM./PANTALLA</b> → <b>VOU. FANTASMA</b>   |
|  | Restaurar la unidad a sus valores por defecto                    | Función de inicialización  | Pantalla inicial → <b>MENU</b> → <b>SISTEMA</b> → <b>INICIALIZ.</b><br>Restaura todos los valores a sus ajustes iniciales.  |
|  | Formateo completo de la tarjeta SD                               | Función de formateo  | Pantalla inicial → <b>MENU</b> → <b>SISTEMA</b> → <b>FORMATO SOP.</b><br>Formateo de tarjetas.  |
|  | Ajuste del formato del nombre de fichero                         |  | Pantalla inicial → <b>MENU</b> → <b>SISTEMA</b> → <b>NOMBRE FICH.</b><br>Puede elegir qué caracteres serán usados en los nombres de ficheros asignados de forma automática.   |

## Mensajes

A continuación puede ver un listado con los mensajes desplegables.

Consulte este listado si aparece uno de estos mensajes desplegables y quiere comprobar su significado o saber cómo solucionar el problema que ha hecho que aparezca.

| Mensaje                              | Significado y posible solución  |
|--------------------------------------|---|
| Bat. sin carga                       | Las pilas están sin carga. Sustituya las pilas.   |
| No es posible dividir                | El punto de división elegido no es adecuado para la función DIVISIÓN (demasiado cercano al principio o fin del fichero).  |
| Error tarjeta                        | La tarjeta no es reconocida. Sustituya la tarjeta.  |
| Tjt a tope                           | No queda espacio en la tarjeta. Borre ficheros innecesarios o transfíralos a un ordenador.  |
| Fichero activo MP3                   | Los ficheros MP3 no pueden ser divididos.   |
| Nombre fch dupl                      | El nombre del fichero dividido a ser creado sería idéntico al de uno existente en la misma carpeta. La función DIVISIÓN añade una "a" o "b" al final del nombre del fichero. Antes de usar la función DIVISIÓN, conecte el DR-44WL a un ordenador y edite el nombre del fichero problemático.   |
| Tope fichero                         | El número total de carpetas y ficheros sobrepasa el límite (5000). Elimine carpetas y ficheros que ya no necesite o trásládolos al ordenador.   |
| Err nombre fich                      | Se han añadido más de 200 caracteres al nombre del fichero debido a la función. La función DIVISIÓN añade una "a" o "b" al final del nombre del fichero. Antes de usar la función DIVISIÓN, conecte el DR-44WL a un ordenador y edite el nombre del fichero para que tenga menos de 198 caracteres.   |
| Fich. no localiz.                    | El fichero no puede ser localizado o está dañado. Compruébelo.  |
| Fich. no encontr<br>Crear fich sist. | Los ficheros de sistema necesarios para que el DR-44WL pueda funcionar no son localizados. Para crear los ficheros del sistema, pulse el botón <b>ENTER/MARK</b> mientras aparece este mensaje.   |
| Fichero protegido                    | El fichero es de solo lectura y no puede ser eliminado.   |
| Error formateo<br>Formatear tjt      | La tarjeta SD no está formateada correctamente o está dañada. Este mensaje aparece también cuando un ordenador conectado vía USB haya formateado la tarjeta o cuando introduzca una tarjeta no formateada en la unidad. Formatee siempre las tarjetas en el DR-44WL. Introduzca una tarjeta diferente, o pulse el botón <b>ENTER/MARK</b> cuando aparezca este mensaje para iniciar le formateo. El formateo borrará todos los datos que contenga la tarjeta. |
| Tjt inválida<br>Cambie la tarjeta    | La tarjeta SD no funciona correctamente. Sustitúyala.   |
| Fich sist invál.<br>Crear fich sist. | El fichero de sistema necesario para que esta unidad funcione no es válido. Para crear uno nuevo, pulse el botón <b>ENTER/MARK</b> mientras aparece este mensaje.   |
| Intervalo puntos<br>E/S muy corto    | Los puntos IN (inicio) y OUT (final) están demasiado juntos. Sepárelos al menos 1 segundo entre ellos.  |
| Tamaño máx. fich.                    | El fichero es mayor al tamaño designado o el tiempo de grabación ha superado las 24 horas cuando el número total de carpetas y ficheros ya está en su máximo (5.000).   |
| Error MBR tjt SD<br>Formatear tjt    | La tarjeta no está formateada correctamente o está dañada. Introduzca otra tarjeta, o pulse el botón <b>ENTER/MARK</b> cuando aparezca este mensaje para iniciar le formateo. El formateo borrará todos los datos que contenga la tarjeta.  |
| No hay tarjeta                       | No hay ninguna tarjeta. Introduzca una tarjeta grabable.  |
| No admitido                          | El tipo de fichero no es admitido. Vea en "Conexión con un ordenador" en el Manual de referencia los formatos de fichero compatibles.   |
| Timeout grab.                        | Time out en la grabación en tarjeta. Haga una copia de seguridad de los ficheros en un ordenador y formatee la tarjeta.   |

Si se produce cualquier otro tipo de error, apague la unidad y vuelva a encenderla.

Si estos errores siguen apareciendo de forma frecuente, póngase en contacto con el comercio en el que adquirió la unidad o con el servicio técnico de TASCAM.

## Resolución de problemas

Si esta unidad no funciona correctamente, compruebe los puntos siguientes antes de solicitar una reparación.

Si el problema persiste, póngase en contacto con el comercio en el que adquirió esta unidad o con el servicio técnico oficial de TASCAM más cercano.



### La unidad no se enciende.

- ¿Están descargadas las pilas?
- ¿Ha introducido correctamente las pilas, siguiendo las marcas de polaridad ⊕ y ⊖ correctas?
- ¿Está el enchufe del adaptador de corriente específico (GPE053B) incluido con esta unidad y el conector USB firmemente conectados?
- En el caso de alimentación por bus USB desde un ordenador, ¿está el cable USB conectado correctamente al ordenador?
- Cuando use la alimentación por bus USB, compruebe que el cable USB no esté conectado a un hub USB.

### Esta unidad se apaga automáticamente.

- ¿Está activa la función de ahorro de energía? (→ "Ajuste de la función de ahorro de energía" en "Pantalla de información y ajustes" del Manual de referencia)
  - El DR-44WL cumple con la normativa europea de consumo en standby (ErP). Por este motivo, la función de ahorro automático de energía está ajustada de fábrica para funcionar tanto si usa esta unidad a pilas o con un adaptador. Elija "OFF" si no quiere usar la función de ahorro de energía (el valor de fábrica son 30 minutos).

### La unidad no funciona.

- Compruebe que el interruptor **HOLD** /  /  no esté ajustado a **HOLD**.
- Compruebe que esta unidad no esté conectada a un ordenador con un cable USB (en pantalla aparece "USB conectado").

### La tarjeta SD no es reconocida.

- Compruebe que la tarjeta SD esté insertada correctamente.

### El DR-44WL no reproduce los ficheros.

- Si el fichero está en formato WAV, compruebe que la frecuencia de muestreo sea compatible con esta unidad.
- Si el fichero está en formato MP3, compruebe que la velocidad de bits sea compatible con esta unidad.

### El altavoz interno no emite ningún sonido.

- ¿Tiene unos auriculares conectados a la unidad?
- ¿Está el elemento **ALTAVOZ** ajustado a **OFF**?
- Compruebe la conexión al sistema de monitorización.
- Compruebe que el volumen del sistema de monitorización no esté al mínimo.
- Compruebe que el ajuste de nivel de salida de esta unidad no esté al mínimo.

### No es emitido ningún sonido por los monitores.

- Compruebe la conexión al sistema de monitorización.
- Compruebe que el volumen del sistema de monitorización no esté al mínimo.
- Compruebe que el ajuste de nivel de salida de esta unidad no esté al mínimo.

### La unidad no graba.

- Si está usando un dispositivo externo, compruebe de nuevo las conexiones.
- Compruebe de nuevo los ajustes de entrada.
- ¿El nivel de grabación es demasiado bajo?
- ¿Queda espacio libre en la tarjeta SD?
- Compruebe que no haya llegado al máximo de ficheros posibles.

### El nivel de entrada es demasiado bajo.

- ¿El ajuste de nivel de entrada está demasiado bajo?
- ¿Está demasiado bajo el nivel de salida del dispositivo conectado?

### El sonido que quiero grabar distorsiona.

- ¿El ajuste de nivel de entrada está demasiado alto?
- ¿Está activa la reverb?

### La reproducción no suena natural.

- ¿Ha modificado la velocidad de reproducción?
- Compruebe el ajuste del equalizador de reproducción.
- Confirme que la función de alineamiento de nivel no esté activa.
- ¿Está activa la reverb?

### El fichero no puede ser eliminado.

- ¿Este fichero es una copia de uno de solo lectura ajustado en un ordenador?



## El ordenador no muestra los ficheros de esta unidad.

- ¿Está conectado el DR-44WL al ordenador a través de su puerto USB?
- Compruebe que no está usando un hub USB.
- ¿Está la unidad en el modo de grabación o de espera de grabación?

## Esta unidad no puede ser conectada a un smartphone o la comunicación entre ambas unidades se corta.

- Compruebe que el dispositivo Wi-Fi esté encendido y/o que la función Wi-Fi esté activa.
- ¿Está el dispositivo Wi-Fi colocado demasiado lejos?  
¿Hay algún obstáculo entre las unidades, por ejemplo una pared?  
Cuando el dispositivo Wi-Fi esté colocado justo detrás del DR-44WL, la propia unidad puede producir los cortes.  
Pruebe a cambiar la posición del dispositivo Wi-Fi y de esta unidad.
- Reinicie (apague y encienda) el DR-44WL.
- Elimine la información registrada como "DR-44WL" en el dispositivo Wi-Fi y siga los pasos de "Conexión de la unidad a un smartphone vía Wi-Fi".

## Ha elegido por accidente el idioma incorrecto.

- Deslice el interruptor **HOLD/** para apagar la unidad y después, vuelva a deslizar el interruptor **HOLD/** mientras mantiene pulsado el botón **MENU** para encender de nuevo la unidad y hacer que aparezca el menú de selección de idioma de nuevo, donde podrá volver a elegir el idioma correcto.

## Especificaciones técnicas

### Soportes

#### Soporte de grabación

Tarjeta SD (64 MB - 2 GB), tarjeta SDHC (4 - 32 GB), tarjeta SDXC (48 - 128 GB)

#### Formatos de grabación/reproducción

BWF: 44.1/48/96 kHz, 16/24 bits

WAV: 44.1/48/96 kHz, 16/24 bits

MP3: 44.1/48 kHz, 32/64/96/128/192/256/320 kbps

#### Número de canales

4 canales

- Modo 4CH Mono: Hasta 4 ficheros  
Stereo: Hasta 2 ficheros  
Stereo (1 fichero) + mono (hasta 2 ficheros)
- Modo MTR Mono: Hasta 4 ficheros

### Entrada/salida

#### Toma EXT MIC/LINE IN (con alimentación fantasma)

Conector: clavija combo XLR-3-31, TRS standard de 6.3 mm (1/4")

#### Toma /LINE OUT

Conector: clavija mini stereo de 3.5 mm (1/8")

#### Altavoz interno

0.3 W (mono)

#### Puerto USB

Conector: tipo micro-B

Formato: USB 2.0 HIGH SPEED mass storage class

### Rendimiento audio

#### Respuesta de frecuencia

20-20 kHz +1/-3 dB (EXT IN a LINE OUT, 44.1 kHz frec.muestreo, JEITA)

20-22 kHz +1/-3 dB (EXT IN a LINE OUT, 48 kHz frec.muestreo, JEITA)

20-40 kHz +1/-3 dB (EXT IN a LINE OUT, 96 kHz frec.muestreo, JEITA)

#### Distorsión

0.05% o inferior (EXT IN a LINE OUT, 44.1/48/96 kHz frec.muestreo, JEITA)

#### Relación señal-ruído

92 dB o superior (EXT IN a LINE OUT, 44.1/48/96 kHz frec.muestreo, JEITA)

Nota: JEITA indica que cumple con lo indicado en JEITA CP-2150

## Tiempos de grabación

| Formato de fichero (ajustado al grabar) | Capacidad de tarjeta SDHC |                    |
|---|---------------------------|--------------------|
|   | 4 GB                      |                    |
| WAV/BWF 16 bits (STEREO)                | 44.1 kHz                  | 6 horas 17 minutos |
| WAV/BWF 24 bits (STEREO)                | 96 kHz                    | 1 hora 55 minutos  |

- Los tiempos de grabación mostrados son estimaciones y pueden variar dependiendo de la tarjeta SD/SDHC/SDXC que esté usando.
- Los tiempos de grabación mostrados indican los máximos totales para las tarjetas SD/SDHC/SDXC y no tiempos de grabación continuos.
- La grabación mono en formato WAV hará que disponga del doble de los tiempos máximos de grabación indicados aquí.
- Para la grabación GRABACIÓN DUAL en el formato WAV/BWF y la grabación de 4 canales, el tiempo de grabación máximo será la mitad de los mostrados en esta tabla.

## Wi-Fi

### Standard inalámbrico

Basado en IEEE 802.11b/g/n (solo 2.4 GHz)

### Modo de comunicación inalámbrico

Modo A DISPOSITIVO

Punto de acceso simple (AP limitado)

Modo VIA ROUTER

Infraestructura (Estación)

### Seguridad

WPA2-PSK (compatible WPS2.0)

## General

### Alimentación

4 pilas AA (alcalinas o NiMH)

Alimentación por bus USB desde un ordenador

Adaptador específico (GPE053B incluido con esta unidad)

Adaptador específico (TASCAM PS-P520E; opcional)

### Consumo

2.5 W (máximo)

### Tiempo de uso a pilas (funcionamiento continuo)

#### • Pilas alcalinas (EVOLTA)

| Formato                                    | Tiempo        | Nota  |
|--|---------------|---|
| Grabación 2 canales WAV, 44.1 kHz, 16 bits | Unas 16 horas | Con entrada MIC elegida (sin alimentación fantasma) |

#### • Pilas NiMH (eneloop)

| Formato                                    | Tiempo        | Nota  |
|--|---------------|---|
| Grabación 2 canales WAV, 44.1 kHz, 16 bits | Unas 12 horas | Con entrada MIC elegida (sin alimentación fantasma) |

### NOTA

- Cuando utilice la alimentación fantasma, el tiempo de funcionamiento puede ser mucho menor dependiendo del tipo de micro que utilice.
- Los tiempos de funcionamiento de las pilas (durante un periodo operativo continuado) pueden variar dependiendo de los soportes de grabación que utilice

### Dimensiones

79 × 162.2 × 42.5 mm (L × A × P)

### Peso

346 g/251 g (incluyendo/sin incluir pilas)

### Rango de temperaturas de funcionamiento

0° - 40° C

- Las ilustraciones y otras imágenes mostradas aquí pueden variar con respecto a las del aparato real.
- De cara a mejoras en el producto, tanto las especificaciones como el aspecto exterior están sujetos a cambios sin previo aviso.
- En el Manual de referencia encontrará información detallada de cada función.

# Bedienungsanleitung

## Wichtige Sicherheitshinweise

- Diese Anleitung ist Teil des Geräts. Bewahren Sie sie gut auf und geben Sie das Gerät nur mit dieser Anleitung weiter.
- Lesen Sie diese Anleitung, um das Gerät fehlerfrei nutzen zu können und sich vor eventuellen Restgefahren zu schützen.
- Beachten Sie alle Warnhinweise. Neben den hier aufgeführten allgemeinen Sicherheitshinweisen sind möglicherweise weitere Warnungen an entsprechenden Stellen dieses Handbuchs aufgeführt.
- Lassen Sie Wartungsarbeiten und Reparaturen nur von einem Tascam-Servicecenter ausführen. Bringen Sie das Gerät zu einem Tascam-Servicecenter, wenn es Regen oder Feuchtigkeit ausgesetzt war, wenn Flüssigkeit oder Fremdkörper hinein gelangt sind, wenn es heruntergefallen, anderweitig beschädigt ist oder nicht normal funktioniert. Benutzen Sie das Gerät nicht mehr, bis es repariert wurde.
- Nehmen Sie das Gerät nicht auseinander und bauen Sie es nicht um. TEAC übernimmt keine Haftung für nicht autorisierte Umbaumaßnahmen und deren Folgen.
- Schützen Sie das Gerät vor Feuchtigkeit und reinigen Sie es nur mit einem leicht angefeuchteten, weichen Tuch.

### Bestimmungsgemäße Verwendung

Das Gerät ist für die Verwendung in trockenen Räumen (nicht unter freiem Himmel) bestimmt. Benutzen Sie es nur zu dem Zweck und auf die Weise, wie in dieser Anleitung beschrieben.

## ⚠️ WARNUNG

### Schutz vor Sach- und Personenschäden durch Stromschlag, Kurzschluss oder Brand

- Öffnen Sie nicht das Gehäuse des Wechselstromadapters.
- Stellen Sie das Gerät in der Nähe einer gut erreichbaren Steckdose auf. Es muss jederzeit möglich sein, den Netzstecker zu ziehen, um das Gerät vom Stromnetz zu trennen.
- Verbinden Sie das Gerät nur dann mit dem Stromnetz, wenn die Angaben auf dem Gerät mit der örtlichen Netzspannung übereinstimmen. Fragen Sie im Zweifelsfall einen Elektrofachmann.
- Wenn der mitgelieferte Netzstecker nicht in Ihre Steckdose passt, ziehen Sie einen Elektrofachmann zu Rate.
- Verwenden Sie nur den mitgelieferten oder vom Hersteller empfohlene Wechselstromadapter. Verwenden Sie den Wechselstromadapter nicht mit anderen Geräten.
- Sorgen Sie dafür, dass das Netzkabel nicht gedehnt, gequetscht oder geknickt werden kann – insbesondere am Stecker und am Netzkabelausgang des Geräts – und verlegen Sie es so, dass man nicht darüber stolpern kann.
- Ziehen Sie den Netzstecker bei Gewitter oder wenn Sie das Gerät längere Zeit nicht benutzen.
- Wenn das Gerät raucht oder einen ungewöhnlichen Geruch verströmt, trennen Sie es sofort vom Stromnetz, entfernen Sie die Batterien/Akkus und bringen Sie es zu einem Tascam-Servicecenter.
- Stellen Sie das Gerät immer so auf, dass es nicht nass werden kann. Setzen Sie das Gerät niemals Regen, hoher Luftfeuchte oder anderen Flüssigkeiten aus.
- Stellen Sie keine mit Flüssigkeit gefüllten Behälter (Vasen, Kaffeetassen usw.) auf das Gerät.

## VORSICHT

### Schutz vor Sach- und Personenschäden durch falsches Zubehör

Verwenden Sie nur Zubehör oder Zubehöerteile, die der Hersteller empfiehlt.



Zum Schutz vor Hörschäden:  
Setzen Sie sich nicht über längere Zeit hohen Lautstärkepegeln aus.

### Vorsichtsmaßnahmen beim Umgang mit Batterien

In diesem Produkt kommen Batterien/Akkus zum Einsatz. Unsachgemäßer Umgang mit Batterien/Akkus kann dazu führen, dass Säure austritt, die Batterien/Akkus explodieren oder in Brand geraten oder andere Sach- und Personenschäden auftreten. Befolgen Sie immer die hier aufgeführten Vorsichtsmaßnahmen beim Umgang mit Batterien/Akkus.

- Werfen Sie Batterien/Akkus nicht ins Feuer, erhitzen Sie sie nicht und schützen Sie sie vor direkter Sonneneinstrahlung.
- Nehmen Sie Batterien/Akkus nicht auseinander. Werfen Sie Batterien/Akkus nicht ins Feuer und halten Sie sie fern von Wasser und anderen Flüssigkeiten.
- Versuchen Sie nicht, Batterien aufzuladen, die nicht wiederaufladbar sind.
- Verwenden Sie keine anderen Batterien/Akkus als angegeben. Verwenden Sie nur Batterien/Akkus des gleichen Typs. Verwenden Sie keine neue Batterien/Akkus zusammen mit alten.
- Schalten Sie das Gerät immer aus, bevor Sie Batterien/Akkus einlegen.
- Achten Sie beim Einlegen der Batterien/Akkus auf die richtige Polarität: Der Pluspol muss auf die jeweilige Plusmarkierung im Batteriefach (+) weisen.
- Nehmen Sie die Batterien/Akkus heraus, wenn Sie das Gerät längere Zeit nicht benutzen.
- Wenn Sie Batterien/Akkus lagern oder entsorgen wollen, decken Sie die Kontakte mit Klebeband ab. Auf diese Weise verhindern sie, dass sie an anderen Batterien oder metallischen Gegenständen kurzgeschlossen wird.
- Wenn Batterien/Akkus ausgelaufen sind, wischen Sie austretende Säure vorsichtig aus dem Batteriefach, bevor Sie neue Batterien/Akkus einlegen. Berühren Sie die austretende Säure keinesfalls mit bloßer Haut. Verätzungsgefahr! Batteriesäure, die in die Augen gelangt, kann zum Erblinden führen. Waschen Sie das betroffene Auge sofort mit viel sauberem Wasser aus (nicht reiben) und wenden Sie sich umgehend an einen Arzt oder ein Krankenhaus. Batteriesäure auf Haut oder Kleidung kann Verätzungen hervorrufen. Auch hier gilt: Sofort mit reichlich klarem Wasser abwaschen und umgehend einen Arzt aufsuchen.
- Werfen Sie Batterien/Akkus niemals in den Hausmüll. Beachten Sie die Entsorgungshinweise auf den Batterien/Akkus sowie die örtlichen Gesetze und Vorschriften.

### Konformität für Funksender und Interferenzen

#### WICHTIG

- Änderungen oder Modifikationen, die nicht ausdrücklich von der Konformität zertifizierenden Stelle genehmigt sind, können zum Erlöschen der Betriebslaubnis führen.
- Die Betriebslaubnis für Geräte mit Funkübertragung unterliegt landesspezifischen Regelungen. Verwenden Sie das Gerät nur in dem Land, in dem Sie es erworben haben.
- Die Verwendung der WLAN-Funktechnologie unterliegt möglicherweise landesspezifischen Einschränkungen.

- Beachten Sie vor der Inbetriebnahme die Gesetze und Vorschriften des Landes, in dem Sie das Gerät betreiben möchten

### Vorschrift zur Strahlenbelastung

Dieses Gerät entspricht den international anerkannten Regeln zur Verträglichkeit von Funkstrahlung beim Menschen, basierend auf folgenden Bedingungen:

- Zur Einhaltung der Konformität müssen Endnutzern und Installationsfachleuten Anleitungen zur Antenneninstallation und den Betriebsbedingungen des Senders zu Verfügung stehen.
- Der Abstand zwischen Sender und Ihrem Körper sollte bei der Installation und im Betrieb mindestens 20 cm betragen.

### Konformitätserklärung EU-Modell (Europäische Union)

Dieses Gerät entspricht EN 62311 – Bewertung von elektrischen und elektronischen Einrichtungen in Bezug auf Begrenzungen der Exposition von Personen in elektromagnetischen Feldern – harmonisierte Norm der DIRECTIVE 2014/53/EU.



Hiermit erklärt die TEAC Corporation, dass dieser Funkgerätetyp der Richtlinie 2014/53/EU sowie weiteren Richtlinien und Verordnungen der Kommission entspricht.

### Informationen zur elektromagnetischen Verträglichkeit

Dieses Gerät wurde auf die Einhaltung der Grenzwerte gemäß der EMV-Richtlinie 2014/30/EU der Europäischen Gemeinschaft hin geprüft. Diese Grenzwerte stellen einen angemessenen Schutz gegen schädliche Funkstörungen innerhalb von Wohngebäuden sicher. Dieses Gerät arbeitet mit Hochfrequenzenergie, die ausgestrahlt werden kann, und kann bei unsachgemäßer, nicht der Anleitung des Herstellers entsprechender Installation und Verwendung Störungen des Rundfunkempfangs verursachen. Es gibt jedoch keine Garantie, daß in einer bestimmten Installation keine Störungen auftreten. Falls das Gerät nachweislich Störungen des Radio- oder Fernsehempfangs verursacht, was sich durch Aus- und Einschalten des Geräts überprüfen lässt, ergreifen Sie eine oder mehrere der folgenden Maßnahmen:

- Richten Sie die Empfangsantenne neu aus, oder stellen Sie sie an einem anderen Ort auf.
- Vergrößern Sie den Abstand zwischen dem Gerät und dem Empfänger.
- Schließen Sie das Gerät an eine Steckdose an, die mit einem anderen Stromkreis verbunden ist als die Steckdose des Empfängers.
- Wenden Sie sich an Ihren Händler oder einen Fachmann für Rundfunk- und Fernsehtechnik.

#### WICHTIG

Änderungen oder Modifikationen am Gerät, die nicht ausdrücklich von der TEAC Corporation geprüft und genehmigt worden sind, können zum Erlöschen der Betriebslaubnis führen.

## Angaben zur Umweltverträglichkeit und zur Entsorgung

- Wenn ein Symbol einer durchgestrichenen Mülltonne auf einem Produkt, der Verpackung und/oder der begleitenden Dokumentation angebracht ist, unterliegt dieses Produkt den europäischen Richtlinien 2012/19/EU und/oder 2006/66/EG sowie nationalen Gesetzen zur Umsetzung dieser Richtlinien.
- Richtlinien und Gesetze schreiben vor, dass Elektro- und Elektronik-Altgeräte sowie Batterien und Akkus nicht in den Hausmüll (Restmüll) gelangen dürfen. Um die fachgerechte Entsorgung, Aufbereitung und Wiederverwertung sicherzustellen, sind Sie verpflichtet, Altgeräte und entleerte Batterien/Akkus über staatlich dafür vorgesehene Stellen zu entsorgen.
- Durch die ordnungsgemäße Entsorgung solcher Geräte und Batterien/Akkus leisten Sie einen Beitrag zur Einsparung wertvoller Rohstoffe und verhindern potenziell schädliche Auswirkungen auf die menschliche Gesundheit und die Umwelt, die durch falsche Abfallentsorgung entstehen können. Die Entsorgung ist für Sie kostenlos.
- Enthalten Batterien/Akkus mehr als die in der Richtlinie festgelegte Menge an Blei (Pb), Quecksilber (Hg) oder Cadmium (Cd), so ist zusätzlich zur Mülltonne die entsprechende chemische Abkürzung angegeben.
- Weitere Informationen zur Wertstoffsammlung und Wiederverwertung von Altgeräten und Batterien/Akkus erhalten Sie bei Ihrer Stadtverwaltung, dem für Sie zuständigen Abfallentsorgungsunternehmen oder der Verkaufsstelle, bei der Sie das Produkt erworben haben.



Pb, Hg, Cd

## Angaben zum Stromverbrauch

Dieses Gerät verbraucht auch dann eine geringe Menge Strom, wenn es mit dem Stromnetz verbunden und ausgeschaltet ist.

## Inhaltsverzeichnis

|  |    |
|--|----|
| Bevor Sie beginnen   | 43 |
| Anmerkung zum Referenzhandbuch   | 43 |
| Lieferumfang   | 43 |
| Ergänzende Sicherheits-<br>hinweise zur Aufstellung                                  | 43 |
| Die Bedienelemente und ihre Funktionen   | 44 |
| Geräteoberseite mit Bedienfeld   | 44 |
| Gerätevorderseite  | 44 |
| Linke Geräteseite  | 44 |
| Rechte Geräteseite   | 44 |
| Geräteunterseite   | 44 |
| Kondensation vermeiden   | 44 |
| Das Gerät reinigen   | 44 |
| Die globale TEAC-Website nutzen  | 44 |
| Informationen zum Kundendienst von Tascam  | 44 |
| Hauptseite   | 45 |
| Vorbereitende Schritte   | 45 |
| Die Stromversorgung vorbereiten  | 45 |
| Den Recorder einschalten   | 46 |
| Die Sprache der Benutzeroberfläche wählen  | 46 |
| Wenn Sie versehentlich die falsche Sprache<br>gewählt haben                          | 46 |
| Datum und Uhrzeit der eingebauten Uhr<br>einstellen                                  | 46 |
| Den Recorder ausschalten   | 46 |
| Lautsprecher oder Kopfhörer anschließen  | 46 |
| Grundsätze für die Verwendung des Menüs  | 46 |
| Aufbau des Menüs für die Wiedergabe-<br>Einstellungen                                | 46 |
| Aufnahme   | 47 |
| Die Aufnahmeseite  | 47 |
| Den Eingangspegel anpassen   | 47 |
| Das Tiefenfilter nutzen  | 47 |
| Die automatische Pegelanpassung nutzen   | 47 |
| Aufnehmen  | 48 |
| Über die Aufnahmebereitschaft  | 48 |
| Aufbau des Menüs für Aufnahmen   | 48 |
| Wiedergabe   | 48 |
| Aufnahmen wiedergeben  | 48 |
| Zu einer anderen Wiedergabedatei springen  | 48 |
| Die Wiedergabelautstärke anpassen  | 48 |
| Eine Verbindung mit einem Computer herstellen  | 48 |
| Über USB mit einem Computer verbinden  | 48 |
| Dateien mit einem Computer austauschen   | 48 |
| Die Verbindung des Geräts mit dem Computer<br>trennen                                | 48 |
| Systemeinstellungen und Dateiinformationen   | 48 |
| Den eingebauten Lautsprecher ausschalten   | 48 |
| Systemeinstellungen  | 48 |
| Über WLAN mit einem Smartphone verbinden   | 48 |
| Die zugehörige Anwendung (DR CONTROL)<br>herunterladen und installieren              | 49 |
| Den WLAN-Modus wählen  | 49 |
| Eine direkte WLAN-Verbindung mit einem<br>anderen Gerät herstellen                   | 49 |
| Eine WLAN-Verbindung mit anderen Geräten<br>über einen vorhandenen Router herstellen | 50 |
| Den Recorder mithilfe des Smartphones<br>fernsteuern                                 | 51 |
| Dateien vom Recorder auf einen Computer<br>übertragen                                | 51 |
| Kurzreferenz für häufig verwendete Funktionen  | 52 |
| Meldungen  | 53 |
| Fehlerbehebung   | 54 |
| Technische Daten   | 55 |
| Allgemein  | 55 |
| Eingänge und Ausgänge  | 55 |
| Leistungsdaten Audio   | 55 |
| Aufnahmezeit (Stunden:Minuten)   | 55 |
| WLAN   | 55 |
| Stromversorgung und sonstige Daten   | 55 |

## Bevor Sie beginnen

Vielen Dank, dass Sie sich für den tragbaren Linear-PCM/MP3-Recorder DR-44WL von Tascam entschieden haben.

Bevor Sie das Gerät benutzen, lesen Sie sich dieses Handbuch bitte aufmerksam durch. Nur so ist sichergestellt, dass Sie das Gerät ordnungsgemäß anschließen und bedienen. Heben Sie dieses Handbuch nach dem Durchlesen gut auf, weil es zum Gerät gehört. Außerdem können Sie so bei künftigen Fragen jederzeit darauf zurückgreifen.

Dieses Produkt ist mit einem Blackfin®-Prozessor von Analog Devices, Inc. ausgestattet.

## Anmerkung zum Referenzhandbuch

Dieses Handbuch erklärt die wichtigsten Funktionen des Geräts. Eine vollständige Beschreibung aller Funktionen stellt das Referenzhandbuch bereit.

Links zur digitalen Version dieses Benutzerhandbuchs und des Referenzhandbuchs finden Sie auf der deutschen Website (<https://tascam.de/>).

## Lieferumfang

Zum Lieferumfang dieses Produkts gehören die folgenden Bestandteile :

Achten Sie beim Öffnen der Verpackung darauf, dass Sie nichts beschädigen. Bewahren Sie das Verpackungsmaterial für einen eventuellen zukünftigen Transport auf. Sollte etwas fehlen oder auf dem Transport beschädigt worden sein, wenden Sie sich bitte an Ihren Händler.

- DR-44WL ..... 1
- Wechselstromadapter (GPE053B)..... 1
- Micro-SD-Karte mit Adapter (bereits eingelegt) ... 1
- USB-Kabel (80 cm) ..... 1
- Alkaline-Batterien des Typs AA ..... 4
- Fell-Windschutz ..... 1
- Griff ..... 1
- Blitzschuh-Adapter ..... 1
- Sporttasche ..... 1
- Benutzerhandbuch (das vorliegende Dokument) mit Garantiehinweis ..... 1

## Ergänzende Sicherheits- hinweise zur Aufstellung

- Der zulässige Betriebstemperaturbereich für diesen Recorder liegt zwischen 0 °C und 40 °C.
- Stellen Sie das Gerät nicht an den im Folgenden bezeichneten Orten auf. Andernfalls kann es zu Fehlfunktionen kommen.
  - Orte, die starken Erschütterungen ausgesetzt sind,
  - Orte mit direkter Sonneneinstrahlung (z. B. Fenster),
  - in der Nähe von Heizgeräten oder an anderen Orten, an denen hohe Temperaturen herrschen,
  - wenn die Temperatur unter dem Gefrierpunkt liegt,
  - Orte mit schlechter Belüftung oder hoher Luftfeuchte,
  - Orte mit hoher Staubkonzentration.
- Brummen kann auftreten, wenn sich ein Leistungsverstärker oder anderes Gerät mit großem Transformator in der Nähe des Recorders befindet. Versuchen Sie in einem solchen Fall den Abstand zwischen dem Recorder und dem anderen Gerät zu vergrößern oder die Ausrichtung beider Geräte zueinander zu verändern.

- Auf einem Fernsehgerät können Farbabweichungen auftreten und in einem Radiogerät können Geräusche hörbar werden, wenn der Recorder in deren Nähe betrieben wird. Vergrößern Sie in einem solchen Fall den Abstand zum Fernseher bzw. Radiogerät.
- Wenn ein Mobiltelefon oder anderes Drahtlosgerät in der Nähe betrieben wird, können während eines Anrufs oder während der Datenübertragung Geräusche auf dem Recorder auftreten. Versuchen Sie in einem solchen Fall den Abstand zwischen dem Recorder und dem anderen Gerät zu vergrößern oder schalten Sie das andere Gerät aus.
- Legen Sie keine Gegenstände auf das Gerät, um eine ausreichende Wärmeabfuhr zu gewährleisten.
- Stellen Sie das Gerät nicht auf einen Leistungsverstärker oder andere Hitze erzeugende Geräte.

## Kondensation vermeiden

Wenn Sie das Gerät aus einer kalten Umgebung in eine warme Umgebung bringen, besteht die Gefahr, dass sich Kondenswasser bildet. Kondenswasser im Geräteinneren kann Fehlfunktionen hervorrufen. Um dies zu vermeiden, lassen Sie das Gerät ein bis zwei Stunden stehen, bevor Sie es einschalten.

## Das Gerät reinigen

Verwenden Sie zum Reinigen des Recorders ein trockenes, weiches Tuch. Verwenden Sie zum Reinigen niemals getränkte Reinigungstücher auf chemischer Basis, Verdünnern, Alkohol oder andere chemische Substanzen. Diese können die Oberfläche des Geräts angreifen oder Verfärbungen hervorrufen.

## Die globale TEAC-Website nutzen

Links zur digitalen Version dieses Benutzerhandbuchs und des Referenzhandbuchs finden Sie auf der globalen TEAC-Website (<http://teac-global.com/>).

Wählen Sie dort im Bereich TASCAM Downloads die gewünschte Sprache aus, um die entsprechende Downloadseite aufzurufen.

## Informationen zum Kundendienst von Tascam

Kunden haben nur in dem Land Anspruch auf Kundendienst und Gewährleistung, in dem sie das Produkt gekauft haben.

Um den Kundendienst von Tascam in Anspruch zu nehmen, suchen Sie auf der TEAC Global Site unter <http://teac-global.com/> nach der lokalen Niederlassung oder dem Distributor für das Land, in dem Sie das Produkt erworben haben, und wenden Sie sich an dieses Unternehmen.

Bei Anfragen geben Sie bitte die Adresse des Geschäfts oder Webshops (URL), in dem Sie das Produkt gekauft haben, und das Kaufdatum an.

Darüber hinaus kann die Garantiekarte und der Kaufbeleg erforderlich sein.

## Die Bedienelemente und ihre Funktionen

### Geräteoberseite mit Bedienfeld

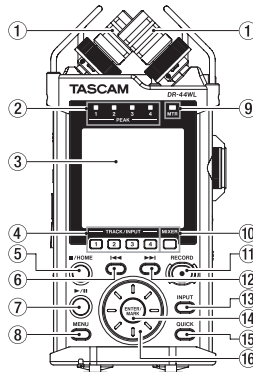

- 1 Eingebautes Stereomikrofon
- 2 PEAK-Lämpchen
- 3 Display
- 4 TRACK/INPUT-Tasten 1–4
- 5 ■/HOME-Taste
- 6 ◀◀ Zurückspulen-Taste
- 7 ▶▶ /II-Taste
- 8 MENU-Taste
- 9 MTR-Lämpchen
- 10 MIXER-Taste
- 11 RECORD [●] I-Taste / RECORD-Lämpchen
- 12 ▶▶ Vorpulen-Taste
- 13 INPUT-Taste
- 14 ENTER/MARK-Taste
- 15 QUICK-Taste
- 16 Steuerrad

### Gerätevorderseite

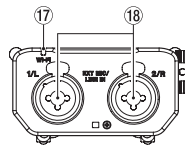

- 17 Wi-Fi-Lämpchen (WLAN)
- 18 EXT MIC/LINE IN 1/L und 2/R Buchsen (XLR/TRS)

### Linke Geräteseite

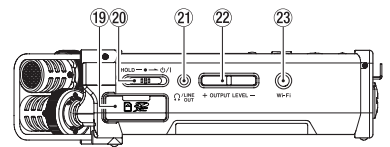

- 19 SD-Kartenschacht
- 20 HOLD/⏻ / I-Schalter
- 21 ⚡/LINE OUT-Buchse
- 22 OUTPUT LEVEL-Taste
- 23 Wi-Fi-Taste (WLAN)

### Rechte Geräteseite

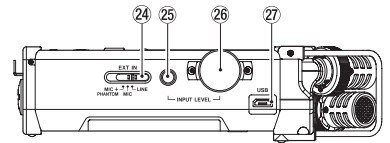

- 24 EXT IN-Schalter
- 25 INPUT LEVEL-Taste
- 26 INPUT LEVEL-Regler
- 27 USB-Anschluss

### Geräteunterseite

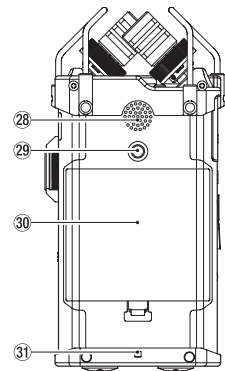

- 28 Integrierter Monolautsprecher
- 29 Stativgewinde
- 30 Batteriefachabdeckung
- 31 Halterung für Trageschlaufe
- 32 Batteriefach

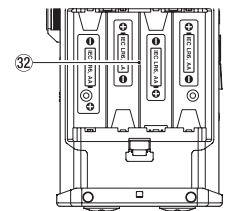

## Hauptseite

Diese Seite wird normalerweise bei gestopptem Audiotransport angezeigt.

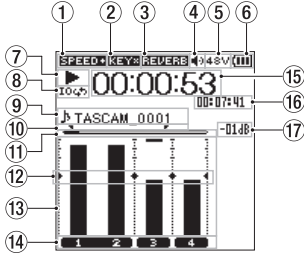

Hauptseite im 4-Kanal-Modus

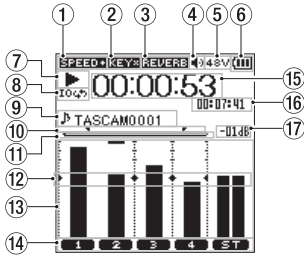

Hauptseite im MTR-Modus

### 1 Status der Wiedergabegeschwindigkeit

|               |  |
|---------------|--|
| Leer          | Normale Wiedergabegeschwindigkeit        |
| <b>SPEED+</b> | 1,1- bis 2-fach                          |
| <b>SPEED-</b> | 0,5- bis 0,9-fach                        |
| <b>SPEED*</b> | Wiedergabegeschwindigkeit nicht änderbar |

### 2 Status der Tonhöhenänderung

|             |  |
|-------------|--|
| Leer        | Tonhöhenänderung deaktiviert   |
| <b>KEY</b>  | Tonhöhenänderung aktiviert   |
| <b>KEY*</b> | Tonhöhenänderung aktiviert (sie wirkt sich jedoch aus technischen Gründen nicht aus) |

### 3 Statusanzeige des Halleffekts

|                |   |
|----------------|---|
| Leer           | Reverb ausgeschaltet  |
| <b>REVERB</b>  | Halleffekt im Eingang (der Effekt beeinflusst die Aufnahme)       |
| <b>REVERB*</b> | Halleffekt im Send-Weg (der Effekt beeinflusst die Abhörmischung) |

### 4 Status des Lautsprechers

|          |                            |
|----------|----------------------------|
| Leer     | Lautsprecher ausgeschaltet |
| <b>☞</b> | Lautsprecher eingeschaltet |

### 5 Status der Phantomspeisung

|            |                       |
|------------|-----------------------|
| Leer       | Keine Phantomspeisung |
| <b>48V</b> | 48 V Phantomspeisung  |
| <b>24V</b> | 24 V Phantomspeisung  |

### 6 Status der Stromversorgung

Im Batteriebetrieb wird hier die verbleibende Kapazität der Batterien in Form von Balken angezeigt (■, ■■, ■■■).

Wenn die Batterien nahezu entleert sind, blinkt das Symbol und das Gerät schaltet automatisch ab.

Wenn Sie das Gerät mit dem Wechselstromadapter GPE053B oder über USB mit Strom versorgen, erscheint das Symbol .

### 7 Status des Audiotransports

Diese Symbole zeigen den aktuellen Betriebszustand während der Aufnahme an.

| Symbol | Bedeutung   |
|--------|---|
| ■      | Gestoppt  |
|        | Pause   |
| ▶      | Wiedergabe  |
| ▶▶     | Vorspulen   |
| ◀◀     | Zurückspulen  |
| ▶▶     | Sprung zum Anfang der nächsten Datei                      |
| ◀◀     | Sprung zum Anfang der aktuellen oder der vorherigen Datei |

### 8 Status der Loop-Wiedergabe

Während der Loop-Wiedergabe wird das Symbol angezeigt.

### 9 Anzeige des Datei- oder Songnamens

Im 4-Kanal-Modus erscheinen hier der Dateiname oder die Dateiinformationen der aktuell wiedergegebenen Datei.

Wenn im 4-Kanal-Modus mehrere Dateien abgespielt werden, erscheinen hier nur die Dateinamenerweiterung und die jeweilige Nummer der Datei. Bei der Aufnahme einer einzelnen Datei wird deren Name angezeigt.

Im MTR-Modus wird der Name eines geöffneten Titels angezeigt.

### 10 IN- und OUT-Punkt der Loop-Wiedergabe

Hier werden der Beginn (IN) und das Ende (OUT) der Loop-Wiedergabe angezeigt.

Sobald Sie den Beginn (IN) festgelegt haben, erscheint das Symbol an der entsprechenden Stelle der Wiedergabepositionsanzeige.

Sobald Sie das Ende (OUT) festgelegt haben, erscheint das Symbol an der entsprechenden Stelle der Wiedergabepositionsanzeige.

### 11 Wiedergabepositionsanzeige

Die aktuelle Wiedergabeposition können Sie anhand dieses Balkens abschätzen.

### 12 Hilfsmarken der Pegelanzeigen

Die Hilfsmarken dienen der Anpassung von Ein- und Ausgangspegel. Sie markieren einen Pegel von -12 dB.

### 13 Pegelanzeigen

Zeigen den Pegel der eingegebenen bzw. wiedergegebenen Signale an.

### 14 Statusanzeige der Kanäle/Spuren

Diese Anzeige gibt Aufschluss über die Nutzung der einzelnen Kanäle bzw. Spuren.

|  |                  |
|--|------------------|
|  | Stereodatei      |
|  | zwei Monodateien |
|  | keine Datei      |

### 15 Anzeige der verstrichenen Wiedergabezeit

Zeigt die verstrichene Wiedergabezeit der aktuellen Datei im Format Stunden : Minuten : Sekunden an.

### 16 Anzeige der verbleibenden Wiedergabezeit

Zeigt die verbleibende Wiedergabezeit der aktuellen Datei im Format Stunden : Minuten : Sekunden an.

### 17 Spitzenpegel in Dezibel (dB)

Gibt den Spitzenpegel der Wiedergabe in Dezibel (dB) an, der innerhalb einer festgelegten Zeitspanne aufgetreten ist.

## Vorbereitende Schritte

### Die Stromversorgung vorbereiten

#### Betrieb mit AA-Batterien

- Nehmen Sie an der Geräteunterseite die Batterieabdeckung ab.
- Legen Sie vier Batterien des Typs AA ein. Achten Sie dabei auf die Markierungen für die richtige Polarität im Batteriefach (⊕ und ⊖).
- Bringen Sie die Batterieabdeckung wieder an.

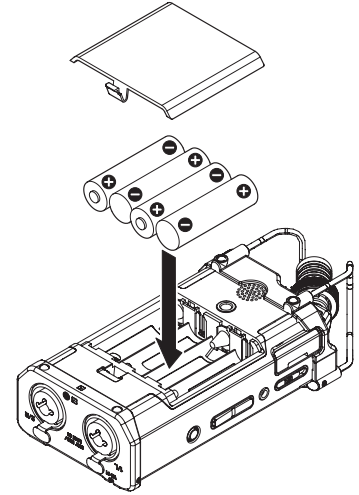

- Wählen Sie im Menü **STROMVERS/DISPLAY** unter **BATTERIETYP** den verwendeten Batterietyp aus, damit das Gerät die verbleibende Batteriestandsanzeige und die für den Betrieb erforderliche Restkapazität korrekt berechnen kann. (Die Voreinstellung für den Batterietyp ist **ALKAL** für Alkaline-Batterien.)

#### Betrieb mit Wechselstromadapter

Nutzen Sie das beiliegende USB-Kabel, um den mitgelieferten Wechselstromadapter GPE053B mit dem USB-Anschluss des Recorders zu verbinden.

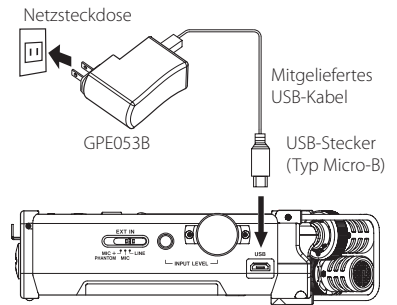

#### VORSICHT

- Verwenden Sie ausschließlich den zum Lieferumfang gehörenden Wechselstromadapter (GPE053B) für den Betrieb des Recorders. Die Verwendung eines anderen Adapters kann zu Fehlfunktionen führen, und es besteht Brand- oder Stromschlaggefahr.
- Bei Aufnahmen mit einem Mikrofon können Geräusche auftreten, wenn sich das Mikrofon zu nahe am Wechselstromadapter befindet. Halten Sie entsprechend Abstand ein.

#### Anmerkung

- Wenn sowohl Batterien eingelegt sind als auch der Wechselstromadapter angeschlossen ist, erfolgt die Stromversorgung über den Adapter.
- Der Wechselstromadapter wird mit zwei unterschiedlichen Steckern geliefert. Befestigen Sie

den Steckertyp, der für Ihr Stromnetz geeignet ist, und verbinden Sie den Wechselstromadapter dann mit einer nahe liegenden Steckdose.

### Den Stecker des Wechselstromadapters wechseln

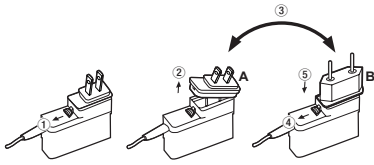

1. Schieben Sie die Verriegelung am Wechselstromadapter in Pfeilrichtung.
2. Ziehen Sie den Steckereinsatz heraus.
3. Ersetzen Sie ihn durch den jeweils anderen Steckereinsatz (A oder B).
4. Schieben Sie erneut die Verriegelung am Wechselstromadapter in Pfeilrichtung.
5. Setzen Sie den Steckereinsatz ein.

#### VORSICHT

Verwenden Sie den Adapter keinesfalls, wenn dieser offensichtlich nicht korrekt zusammengesetzt oder beschädigt ist. Andernfalls besteht Brand- oder Stromschlaggefahr. Im Falle eines Schadens wenden Sie sich an Ihren Händler oder an den Kundendienst von Tascam.

### Den Recorder einschalten

1. Wenn der Recorder ausgeschaltet ist, schieben Sie den Schalter **HOLD/⏻ / I** in die Position **⏻ / I**.
2. Lassen Sie den Schalter los, wenn **TASCAM DR-44WL** (Startbildschirm) angezeigt wird. Sobald der Recorder betriebsbereit ist, erscheint auf dem Display die Hauptseite.

### Die Sprache der Benutzeroberfläche wählen

Sie können wählen, in welcher Sprache Menüs, Einstellungen und Hinweise auf dem Gerät angezeigt werden. Wenn Sie den Recorder nach dem Kauf zum ersten Mal einschalten, erscheint die Menüseite **LANGUAGE**. Hier können Sie eine der verfügbaren Sprachen auswählen. Diese Einstellung lässt sich auch später jederzeit im Menü unter **SYSTEM, SPRACHE** ändern.

1. Wählen Sie mit dem Rad die gewünschte Sprache aus.
2. Drücken Sie anschließend die Taste **ENTER/MARK**, um die Einstellung zu übernehmen.

### Wenn Sie versehentlich die falsche Sprache gewählt haben

1. Schalten Sie den Recorder aus (Taste **HOLD/⏻ / I**).
2. Halten Sie die Taste **MENU** gedrückt und drücken Sie dann zusätzlich die Taste **HOLD/⏻ / I**.

Die Menüseite zur Auswahl der Sprache erscheint. Wählen Sie die richtige Sprache.

### Datum und Uhrzeit der eingebauten Uhr einstellen

Wenn Sie den Recorder zum ersten Mal einschalten (oder wenn längere Zeit keine Batterien eingelegt waren), erscheint zuerst die Seite **DATUM/ZEIT**, auf der Sie Datum und Uhrzeit einstellen können.

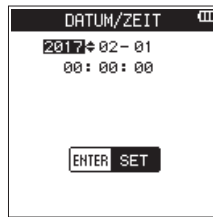

Stellen Sie Datum und Uhrzeit mit den Tasten **◀/▶** und dem Steuerrad ein, und drücken Sie **ENTER/MARK**, um sie festzulegen.

### Den Recorder ausschalten

Schieben Sie den **HOLD/⏻ / I**-Schalter in die Position **⏻ / I** und halten Sie ihn so lange, bis **TASCAM DR-44WL herunterfahren** angezeigt wird. Der Recorder fährt herunter und schaltet anschließend ab.

### Lautsprecher oder Kopfhörer anschließen

Um mit einem Kopfhörer abzuhören, verbinden Sie diesen mit dem Anschluss **Ω/LINE OUT**.

Um über eine externe Monitoranlage (Aktivlautsprecher oder Stereoanlage) abzuhören, verbinden Sie diese mit dem Anschluss **Ω/LINE OUT**.

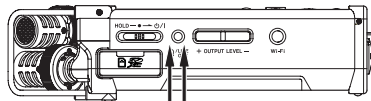

Kopfhörer Aktivlautsprecher oder Verstärker mit Lautsprechern

### Grundsätze für die Verwendung des Menüs

1. Drücken Sie die Taste **MENU**, um das Menü aufzurufen.

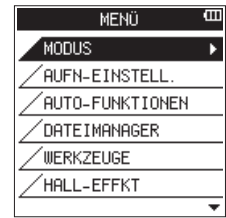

2. Wählen (markieren) Sie mit dem Rad den gewünschten Eintrag und drücken Sie dann die Taste **ENTER/MARK**, um auf die entsprechende Einstellungsseite zu gelangen.
3. Wählen (markieren) Sie mit dem Rad das einzustellende Element.
4. Drücken Sie die Taste **ENTER/MARK** oder **▶▶** um den Cursor nach rechts zu bewegen und die Einstellung zu markieren.
5. Ändern Sie die Einstellung mit dem Rad.
6. Um auf derselben Menüseite einen anderen Punkt einzustellen, drücken Sie die Taste **ENTER/MARK** oder **◀◀**, um den Cursor nach links zu bewegen.
7. Um weitere Einstellungen vorzunehmen, wiederholen Sie die Schritte 3 bis 6.
8. Um nach den Einstellungen zur Hauptseite zurückzukehren, drücken Sie die Taste **■/HOME**.

### Aufbau des Menüs für die Wiedergabe-Einstellungen

| MENÜ                                   |   |
|--|---|
| MODUS                                  | Aufnahme- und Wiedergabemodus auswählen       |
| AUFN-EINSTELL.                         | Aufnahmeeinstellungen festlegen               |
| AUTO-FUNKTIONEN                        | Nützliche Funktionen für Aufnahmedateien      |
| DATEIMANAGER<br>(nur im 4-Kanal-Modus) | Dateien und Ordner auf der SD-Karte handhaben |
| SONG<br>(nur im MTR-Modus)             |   |
| WERKZEUGE                              | Weitere nützliche Funktionen einstellen       |
| HALL-EFFKT                             | Reverb-Effekte einstellen                     |
| STROMVERS./DISPLAY                     | Stromversorgung und Display einstellen        |
| SYSTEM                                 | Systemeinstellungen des Geräts                |

# Aufnahme

## Die Aufnahmeseite

Die unten dargestellte Aufnahmeseite wird während der Aufnahme oder Aufnahmebereitschaft angezeigt.

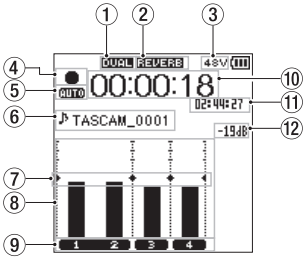

Aufnahmeseite im 4-Kanal-Modus

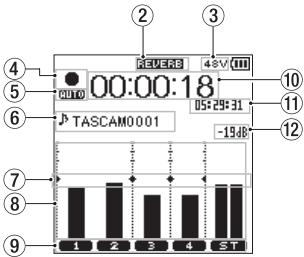

Aufnahmeseite im MTR-Modus

### 1 Status der Zweifachaufnahme (nur 4-Kanal-Modus)

|             |                                |
|-------------|--------------------------------|
| Leer        | Zweifachaufnahme ausgeschaltet |
| <b>DUAL</b> | Zweifachaufnahme eingeschaltet |

### 2 Status des Halleffekts

|               |  |
|---------------|--|
| Leer          | Hall ausgeschaltet                                       |
| <b>REVERB</b> | Hall eingeschaltet (der Effekt beeinflusst die Aufnahme) |
| <b>REVERB</b> | Hall eingeschaltet (Send-Betrieb)                        |

### 3 Status der Phantomspeisung

|            |                       |
|------------|-----------------------|
| Leer       | Keine Phantomspeisung |
| <b>48V</b> | 48 V Phantomspeisung  |
| <b>24V</b> | 24 V Phantomspeisung  |

### 4 Status des Audiotransports

Diese Symbole zeigen den aktuellen Betriebszustand während der Aufnahme an.

| Symbol | Bedeutung                                    |
|--------|--|
| ●      | Aufnahmebereitschaft oder Aufnahme auf Pause |
| ●      | Aufnahme aktiv                               |

### 5 Status der vorgezogenen Aufnahme und Auto-Aufnahme (nur 4-Kanal-Modus)

|             |                                    |
|-------------|------------------------------------|
| <b>PRE</b>  | Vorgezogene Aufnahme eingeschaltet |
| <b>AUTO</b> | Auto-Aufnahme eingeschaltet        |

### 6 Anzeige des Datei- oder Songnamens

Hier erscheint der automatisch vergebene Name der Aufnahmedatei.

Wenn im 4-Kanal-Modus mehrere Dateien abgespielt werden, werden nur die Formatdaten der Dateinamen und die Nummer der Aufnahmedateien angezeigt. Bei der Aufnahme einer einzelnen Datei wird deren Name angezeigt.

Im MTR-Modus wird der Name eines geöffneten Titels angezeigt.

### 7 Hilfsmarken der Pegelanzeigen

Die Markierung ►◀ wird auf der Skala bei -12 dB als Hilfsmarkierung für die Anpassung des Eingangspegels angezeigt.

### 8 Pegelanzeigen

Zeigen den Pegel der eingegebenen bzw. wiedergegebenen Signale an.

### 9 Dateistatusanzeige

Die Anzeige des Dateistatus unterscheidet sich je nach wiederzugebendem Dateityp.

|   |   |                  |
|---|---|------------------|
| 1 | 2 | Stereodatei      |
| 1 | 2 | Zwei Monodateien |

### 10 Verstrichene Aufnahmezeit

Die verstrichene Aufnahmezeit einer Aufnahmedatei wird im Format Stunden : Minuten : Sekunden angezeigt.

### 11 Verbleibende Aufnahmezeit

Hier wird die verbleibende Aufnahmezeit bis zum Erreichen der ausgewählten maximalen Dateigröße im Format Stunden : Minuten : Sekunden dargestellt. Wenn auf der SD-Karte weniger verbleibende Aufnahmezeit verfügbar ist, wird diese stattdessen angezeigt.

### 12 Spitzenpegel in Dezibel (dB)

Der Spitzenwert des Eingangspegels wird in Dezibel angezeigt.

### 13 Status der Auto-Punch-Funktion oder der Stereomischung (nur im Mehrspurmodus)

|                 |                                   |
|-----------------|-----------------------------------|
| Leer            | Auto-Punch-Funktion ausgeschaltet |
| <b>A. PUNCH</b> | Auto-Punch-Funktion eingeschaltet |
| <b>MASTER</b>   | Die Stereomischung ist geladen    |

## Den Eingangspegel anpassen

### 1. Drücken Sie auf der rechten Geräteseite die Taste INPUT LEVEL.

Die Seite **EINGANGSPEGEL** erscheint auf dem Display.

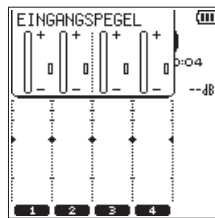

### 2. Wählen Sie mit den Tasten TRACK/INPUT 1-4 den Kanal aus, für den Sie den Eingangspegel einstellen wollen.

### 3. Um den Eingangspegel anzupassen, verwenden Sie den INPUT LEVEL-Regler an der rechten Geräteseite.

Wenn das Eingangssignal zu laut ist, leuchtet auf der Geräteoberseite das **PEAK**-Lämpchen rot auf. Die Symbole ►◀ auf der Pegelanzeige markieren einen Pegelwert von -12 dB. Stellen Sie den Eingangspegel so ein, dass sich der Pegel im Bereich der Markierung bewegt, ohne dass das **PEAK**-Lämpchen rot aufleuchtet.

### 4. Um nach den Einstellungen zur Hauptseite zurückzukehren, drücken Sie die Taste ■/HOME.

## Das Tiefenfilter nutzen

Nutzen Sie das Tiefenfilter, um tieffrequente Anteile im Aufnahmesignal zu unterdrücken. Es hilft Ihnen beispielsweise dabei, Rumpeln, Windgeräusche usw. zu dämpfen.

### 1. Drücken Sie die Taste INPUT.

Die Seite **EING-EINSTELLUNGEN** erscheint.



### 2. Wählen Sie mit den Tasten TRACK/INPUT 1-4 den Kanal aus, für den Sie das Tiefenfilter einstellen wollen.

### 3. Wählen Sie mit dem Rad den Eintrag TIEFFENFLT und drücken Sie die Taste ENTER/MARK oder ►►.

Die verfügbaren Optionen werden angezeigt.

### 4. Wählen Sie die gewünschte Grenzfrequenz des Tiefenfilters.

Auswahlmöglichkeiten:  
**AUS, 40Hz, 80Hz, 120Hz, 220Hz**

### 5. Drücken Sie ENTER/MARK oder ◀◀◀, um die Einstellung zu übernehmen und das Menü zu verlassen.

Je höher die hier gewählte Frequenz ist, desto breiter ist der Bereich an tiefen Frequenzen, die durch das Filter gedämpft werden.

## Die automatische Pegelanpassung nutzen

Für die Aufnahme mit einem Mikrofon können Sie die automatische Pegelanpassung nutzen.

### 1. Drücken Sie die Taste INPUT.

Die Seite **EING-EINSTELLUNGEN** erscheint.

### 2. Drücken Sie die Taste TRACK/INPUT 1-4, um einen Kanal auszuwählen, für den die automatische Pegelanpassung eingestellt werden soll.

### 3. Wählen Sie mit dem Rad den Eintrag PGL AMP, und drücken Sie dann die Taste ENTER/MARK oder ►► um die unten aufgeführten Funktionen anzuzeigen.

### 4. Wählen Sie mit dem Rad die gewünschte Funktion aus, und drücken Sie die Taste ENTER/MARK oder ◀◀◀.

Das Menü verschwindet und die Funktion wird aktiviert.

### SPITZE (automatische Pegelabsenkung)

Diese Funktion senkt den Aufnahmepegel automatisch, wenn ein Eingangssignal zu laut ist. Der Aufnahmepegel kann manuell erhöht werden. Diese Option ist nützlich bei Musikaufnahmen mit starken Lautstärkeschwankungen, die zur Übersteuerung führen können. Auch wenn diese Funktion nach der Einstellung ausgeschaltet wird, bleibt der eingestellte Pegel erhalten.

### LIHITER

Diese Funktion verhindert Verzerrungen aufgrund von plötzlichen und zu intensiven Eingangssignalen. Auch diese Einstellung ist für die Aufnahme von Livemusik und anderen Ereignissen mit hohen Lautstärkeschwankungen geeignet.

In diesem Modus kann der Aufnahmepegel sogar während der Aufnahme manuell geändert werden.

## Aufnehmen

Dieser Recorder bietet zwei Betriebsarten für die Aufnahme: 4CH und MTR.

Im 4-Kanal-Modus können Sie über die eingebauten Mikrofone und die externen Eingangsanschlüsse bis zu vier Spuren gleichzeitig aufnehmen.

Im MTR-Modus können Sie eine vorhandene Aufnahme mit neuem Audiomaterial überschreiben und bis zu vier Spuren gleichzeitig aufnehmen.

### 1. Drücken Sie die Taste **RECORD** [●].

Der Recorder geht in Aufnahmebereitschaft. Die Namen der Aufnahme Dateien können Sie vor der Aufnahme auf dem Display überprüfen.

### 2. Um einen Aufnahmekanal auszuwählen, drücken Sie eine der Tasten **TRACK/INPUT 1-4**.

### 3. Drücken Sie noch einmal die Taste **RECORD** [●].

Die normale Aufnahme beginnt.

### 4. Um die Aufnahme zu beenden, drücken Sie die Taste **■/HOME**.

Um die Aufnahme vorübergehend anzuhalten, drücken Sie die Taste **RECORD**. Durch erneutes Drücken der Taste **RECORD** oder der Taste **▶/II** wird die Aufnahme in derselben Datei fortgesetzt.

Wenn Sie die Aufnahme vorübergehend angehalten haben und dann die Taste **■/HOME** drücken, wird eine Audiodatei erstellt, die das Audiomaterial bis zu dem Punkt enthält, an dem Sie auf Pause (**▶/II**) gedrückt haben.

## Über die Aufnahmebereitschaft

Dieses Gerät können Sie wie einen professionellen Recorder auf Aufnahmebereitschaft schalten. Während der Aufnahmebereitschaft lässt sich beispielsweise der Eingangspegel einstellen. Danach können Sie unverzüglich mit der Aufnahme beginnen.

Während der Aufnahmebereitschaft blinkt das **RECORD**-Lämpchen und die Aufnahme Seite erscheint auf dem Display.

## Aufbau des Menüs für Aufnahmen

Über **AUFN-EINSTELL.** im Menü können verschiedene Einstellungen vorgenommen werden.

### AUFN-EINSTELL.

|               |  |
|---------------|--|
| FORMAT        | Aufnahmedateiformat<br><br>BWF: 16/24 Bit<br>WAV: 16/24 Bit,<br>MP3: 32 - 320 kbit/s |
| ABT. RATE     | Abtastrate der Aufnahme<br>44,1 kHz, 48 kHz, 96 kHz<br>(96 kHz nur bei BWF/WAV)      |
| UGZ. AUFN     | Vorgezogene Aufnahme<br>ein/aus<br><b>AUS, EIN</b>                                   |
| SELBSTAUSL    | Selbstaüsöserfunktion<br><b>AUS, 5Sek., 10Sek.</b>                                   |
| DUAL-AUFNAHME | Einstellungen für die Zweifachaufnahme<br><br><b>MODUS, DUAL-FORM.</b>               |
| MS-MIKROFON   | Einstellungen für MS-Mikrofonie<br><br><b>MS-DEKODER, QUELLE</b>                     |

## Wiedergabe

### Aufnahmen wiedergeben

Um die Wiedergabe zu starten, drücken Sie auf der Hauptseite die Taste **▶/II**.

### Die Wiedergabe vorübergehend anhalten

Um die Wiedergabe an der aktuellen Position vorübergehend anzuhalten (Pause), drücken Sie die Taste **▶/II**, während die Hauptseite angezeigt wird.

### Die Wiedergabe stoppen

Wenn Sie die Taste **■/HOME** drücken, während die Hauptseite angezeigt und ein Titel wiedergegeben wird, wird die Wiedergabe vorübergehend angehalten. Bei erneutem Drücken der Taste **■/HOME** stoppt die Wiedergabe am Anfang der Datei.

### Zurückspulen und Vorspulen (Suchen)

Um das Audiomaterial während der Wiedergabe rückwärts oder vorwärts zu durchsuchen, halten Sie auf der Hauptseite die Sprungtaste links **◀◀** beziehungsweise rechts **▶▶** gedrückt.

### Die Wiedergabeposition wählen

Um eine bestimmte Wiedergabeposition anzusteuern, können Sie während der Wiedergabe oder bei gestoppter Wiedergabe auch das Rad nutzen. Sobald der Recorder die Wiedergabeposition erreicht hat, schaltet er auf Pause.

## Zu einer anderen Wiedergabedatei springen

Wählen Sie auf der Hauptseite mit den Tasten **◀◀** oder **▶▶** die Datei aus, die Sie wiedergeben wollen.

Wenn Sie die Taste **◀◀** am Anfang einer Datei drücken, springen Sie an den Anfang der vorherigen Datei.

Um von einer beliebigen Position einer Datei zur nachfolgenden Datei zu springen, drücken Sie die Sprungtaste rechts **▶▶**.

## Die Wiedergabelautstärke anpassen

Den Ausgangspegel an der **Ω/LINE OUT**-Buchse können Sie mit den Tasten **OUTPUT LEVEL (+/-)** anpassen, während die Hauptseite angezeigt wird.

## Eine Verbindung mit einem Computer herstellen

Sie können Audiodateien von der SD-Karte im Recorder auf einen Computer übertragen und umgekehrt Dateien vom Computer auf den Recorder übertragen.

## Über USB mit einem Computer verbinden

1. Verbinden Sie den Recorder mithilfe des beiliegenden USB-Kabels mit Ihrem Computer. Falls der Recorder ausgeschaltet ist, schalten Sie ihn ein.

Die Seite **USB-AUSWAHL** erscheint.

2. Wählen Sie den Eintrag **DATENTRANSFER** und drücken Sie die Taste **ENTER/MARK**, um die Verbindung herzustellen.

Auf dem Display erscheint der Hinweis **USB verbunden**.

Auf einem Windows-Computer erscheint der DR-44WL als Wechseldatenträger mit der Bezeichnung „DR-44WL“.

## Dateien mit einem Computer austauschen

Klicken Sie auf dem Computer auf das Laufwerk „DR-44WL“, um die Ordner „MUSIC“ und „UTILITY“ anzuzeigen.

Um Dateien auf den Computer zu übertragen, öffnen Sie den Ordner „MUSIC“ und ziehen Sie die zu übertragenden Dateien in den gewünschten Zielordner auf dem Computer.

Um Dateien auf den Recorder zu übertragen, ziehen Sie die gewünschten Audiodateien vom Computer in den Ordner „MUSIC“.

## Die Verbindung des Geräts mit dem Computer trennen

1. Befolgen Sie das übliche Verfahren Ihres Computers zum sicheren Entfernen von Wechseldatenträgern.

Wie Sie einen Wechseldatenträger sicher entfernen, erfahren Sie in der Hilfe Ihres Betriebssystemes.

2. Ziehen Sie das USB-Kabel heraus.

Der Recorder fährt herunter und schaltet anschließend ab.

## Systemeinstellungen und Dateiinformationen

### Den eingebauten Lautsprecher ausschalten

Wählen Sie im Menü unter **WERKZEUGE** → **LAUTSPR.** die Einstellung **AUS**.

### Systemeinstellungen

Die Systemeinstellungen des Geräts passen Sie im Menü **SYSTEM** an. Hier können Sie außerdem Einstellungen zurücksetzen und die SD-Speicherkarte formatieren.

1. Wählen Sie **MENÜ** → **SYSTEM** und drücken Sie die Taste **ENTER/MARK**.
2. Nehmen Sie für jede Funktion die erforderlichen Einstellungen vor.

## Über WLAN mit einem Smartphone verbinden

### Wichtig

*Der DR-44WL erfüllt alle gesetzlichen Anforderungen in den Ländern und Regionen, in denen er jeweils verkauft wird und trägt die entsprechenden Kennzeichnungen.*

*Dieses Produkt ist in den folgenden Ländern bzw. Regionen zur Verwendung zugelassen: Vereinigte Staaten, Kanada, Europa (EU-Mitgliedsstaaten), Australien, Neuseeland, Japan.*

*In Ländern, die hier nicht aufgeführt sind, ist die Verwendung der WLAN-Funktion möglicherweise eingeschränkt. Überprüfen Sie vor der Verwendung die Gesetze und Bestimmungen des jeweiligen Landes.*

Mit der zugehörigen App DR CONTROL ist es möglich, den DR-44WL fernzusteuern. Neben Transportfunktionen wie Wiedergabe und Stopp können Sie über WLAN auch den Eingangspegel anpassen, Aufnahme-dateien übertragen und vieles mehr.



## Die zugehörige Anwendung (DR CONTROL) herunterladen und installieren

1. Stellen Sie mit Ihrem Smartphone eine Internetverbindung her.
2. Wenn Sie ein Android-Gerät besitzen, laden Sie die App DR CONTROL über Google Play herunter und installieren Sie sie.  
Wenn Sie ein iOS-Gerät besitzen, nutzen Sie den App Store für das Herunterladen und die Installation.

## Den WLAN-Modus wählen

Sie können zwischen zwei Verbindungsarten wählen. Welche die geeignete ist, hängt von den technischen Gegebenheiten ab.

### ■ Direktverbindung (DIREKTVERB)

Hierbei verhält sich der Recorder wie ein Access Point. Computer, Smartphones und andere Geräte können sich per WLAN direkt mit diesem verbinden.



### ■ Verbindung über Router (ÜBER ROUTER)

Bei dieser Methode nutzt der Recorder einen vorhandenen Router, um sich mit Computern, Smartphones und anderen Geräten zu verbinden. Dies ermöglicht mehr Flexibilität. Gleichzeitig steht damit eine Verbindung zum Internet bereit, so dass Sie beispielsweise Dateien einfacher teilen und Standortinformationen leichter abfragen können.

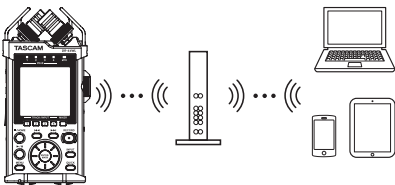

## Eine direkte WLAN-Verbindung mit einem anderen Gerät herstellen

Der DR-44WL kann via WLAN eine direkte Peer-to-peer-Verbindung zu einem Smartphone herstellen. Ein Router oder andere Geräte sind nicht erforderlich. Eine gesonderte WLAN-Netzwerkumgebung ist ebenfalls nicht erforderlich. Die Verbindung zu Ihrem Smartphone oder Tablet-Computer geschieht direkt.

### Anmerkung

Während die WLAN-Verbindung besteht, ist es nicht möglich, mit dem Smartphone oder Tablet-Computer eine andere Verbindung zu einem Drahtlosnetzwerk herzustellen.

## ■ Den WLAN-Modus auf DIREKTVERB einstellen

1. Drücken Sie die Taste **MENU**.  
Das Menü erscheint.
2. Wählen Sie mit dem Rad den Eintrag **WERKZEUGE**, und drücken Sie die **ENTER/MARK**-Taste oder die Sprungtaste rechts **▶▶**.  
Die Seite **WERKZEUGE** erscheint.
3. Wählen Sie **Wi-Fi**, und drücken Sie **ENTER/MARK**.  
Neben **Wi-Fi** ist nun **Ausf.** hervorgehoben.



4. Drücken Sie **ENTER/MARK**.  
Die Seite **Wi-Fi** erscheint.

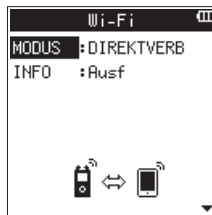

5. Wählen Sie **MODUS**, und drücken Sie **ENTER/MARK**.
6. Wählen Sie **DIREKTVERB**, und drücken Sie **ENTER/MARK**, um zu bestätigen.  
Auswahlmöglichkeiten:  
**DIREKTVERB** (Direktverbindung, die Voreinstellung),  
**ÜBER ROUTER** (über einen Router)

## ■ Die WLAN-Verbindung mit Ihrem Smartphone herstellen (erstmaliger Verbindungsaufbau)

1. Drücken Sie die **Wi-Fi**-Taste auf dem DR-44WL.  
Das **Wi-Fi**-Lämpchen beginnt zu blinken.  
Auf dem Display erscheint der Dialog **Neu verbinden?**.



2. Da Sie eine Verbindung mit einem neuen Smartphone herstellen wollen, drücken Sie die **ENTER/MARK**-Taste.  
Auf dem Display erscheinen der SSID und das WLAN-Passwort.



### Anmerkung

Der SSID ist die Bezeichnung des WLAN-Zugangspunkts (des WLAN-Geräts).

3. Wählen Sie auf dem Gerät „Einstellungen“ → „WLAN“.

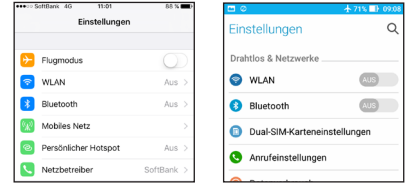

Beispiele für ein iOS- beziehungsweise Android-Gerät

Sobald auf Ihrem Smartphone die WLAN-Funktion aktiviert wurde, erscheint eine Liste mit den gefundenen Netzwerkgeräten.

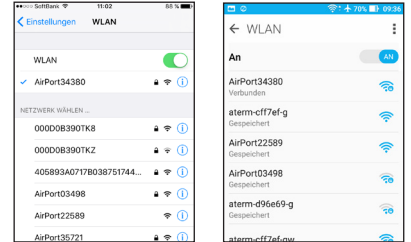

Beispiele für ein iOS- beziehungsweise Android-Gerät

4. Wählen Sie den SSID, der auf dem Display des DR-44WL angezeigt wird.
5. Das Gerät fragt nun nach dem Passwort. Geben Sie das Passwort ein, das auf dem Display des Recorders angezeigt wird.  
Die WLAN-Verbindung zwischen dem DR-44WL und Ihrem Smartphone wird nun aufgebaut. Das **Wi-Fi**-Lämpchen des Recorders leuchtet stetig.

### Anmerkung

Die vorstehende Anleitung dient nur der Veranschaulichung. Nähere Informationen finden Sie Benutzerhandbuch Ihres Smartphones.

## ■ Die WLAN-Verbindung mit Ihrem Smartphone herstellen (nach dem erstmaligen Verbindungsaufbau)

Nachdem Sie das erste Mal eine Verbindung zwischen dem DR-44WL und Ihrem Smartphone hergestellt haben, müssen Sie bei einem künftigen Verbindungsaufbau nur noch den SSID auswählen.

1. Drücken Sie die **Wi-Fi**-Taste auf dem DR-44WL.

Das **Wi-Fi**-Lämpchen beginnt zu blinken. Auf dem Display erscheint der Dialog **Neu verbinden?**.



2. Da bereits eine Peer-to-peer-Verbindung zu Ihrem Smartphone hergestellt wurde, drücken Sie die Taste **/HOME**.

Die Meldung verschwindet und der DR-44WL wartet nun auf die Verbindung zu Ihrem Smartphone.

3. Wählen Sie auf Ihrem Gerät, „Einstellungen“ → „WLAN“.

Sobald auf Ihrem Smartphone die WLAN-Funktion aktiviert wurde, erscheint eine Liste mit den gefundenen Netzwerkgeräten.

4. Wählen Sie den SSID, der auf dem Display des DR-44WL angezeigt wird.

Die WLAN-Verbindung zwischen dem DR-44WL und Ihrem Smartphone wird nun aufgebaut. Das **Wi-Fi**-Lämpchen des Recorders leuchtet stetig.

### Anmerkung

Die vorstehende Anleitung dient nur der Veranschaulichung. Nähere Informationen finden Sie Benutzerhandbuch Ihres Smartphones.

## Eine WLAN-Verbindung mit anderen Geräten über einen vorhandenen Router herstellen

### ■ Den WLAN-Modus auf **ÜBER ROUTER** einstellen

1. Drücken Sie die Taste **MENU**.

Das Menü erscheint.

2. Wählen Sie mit dem Rad den Eintrag **WERKZEUGE**, und drücken Sie die **ENTER/MARK**-Taste oder die Sprungtaste rechts **▶▶**.

Die Seite **WERKZEUGE** erscheint.

3. Wählen Sie **Wi-Fi**, und drücken Sie **ENTER/MARK**.

Neben **Wi-Fi** ist nun **Ausf.** hervorgehoben.

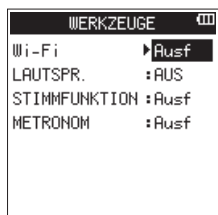

4. Drücken Sie **ENTER/MARK**.  
Die Seite **Wi-Fi** erscheint.
5. Wählen Sie **MODUS**, und drücken Sie **ENTER/MARK**.

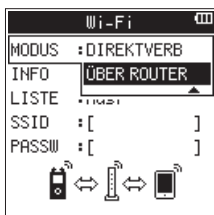

6. Wählen Sie mit dem Rad die Option **ÜBER ROUTER**, und drücken Sie **ENTER/MARK**, um zu bestätigen.

Auswahlmöglichkeiten:

**DIREKTVERB** (Direktverbindung, die Voreinstellung),  
**ÜBER ROUTER** (über einen Router)

### ■ Die Verbindung mit dem vorhandenen Router herstellen

1. Wählen Sie auf der **Wi-Fi**-Seite den Eintrag **LISTE**, und drücken Sie **ENTER/MARK** oder die Sprungtaste rechts **▶▶**.

Neben **LISTE** ist nun **Ausf.** hervorgehoben.

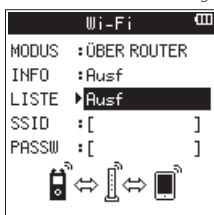

2. Drücken Sie **ENTER/MARK**.

Es erscheint eine Liste mit den gefundenen WLAN-Geräten (**SSID-LISTE**).



3. Wählen Sie den Router aus, mit dem Sie sich verbinden wollen, und drücken Sie **ENTER/MARK**.

Der gewählte SSID wird hinter SSID angezeigt.

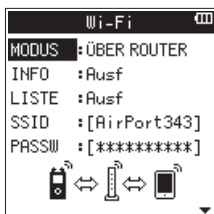

### Anmerkung

Sie können den SSID des Routers auch selbst in das Feld hinter SSID eingeben. Bewegen Sie dazu im Feld hinter SSID den Cursor mit den Sprungtasten **◀◀/▶▶** an die gewünschte Stelle, und ändern Sie das jeweilige Zeichen mit dem Rad.

Drücken Sie **ENTER/MARK**, um den SSID zu bestätigen.

4. Wählen Sie auf der Seite **Wi-Fi** den Eintrag **PASSW**, und drücken Sie **ENTER/MARK** oder die Sprungtaste rechts **▶▶**.
5. Geben Sie das Passwort (manchmal auch WLAN-Schlüssel genannt) für den Router ein.

Nutzen Sie dazu erneut die Sprungtasten **◀◀** und **▶▶** und das Rad.

6. Drücken Sie **ENTER/MARK**, um das Passwort zu bestätigen.

Sobald die Verbindung mit dem Router besteht, erscheint der folgende Hinweis. Zudem leuchtet das **Wi-Fi**-Lämpchen auf dem Recorder.

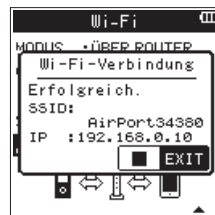

Sollte die Verbindung mit dem Router fehlschlagen, erscheint die folgende Meldung:



Geben Sie unter **PASSW** den richtigen WLAN-Schlüssel ein.

### Anmerkung

- In vielen Fällen finden Sie den **WLAN-Schlüssel** auf einem Aufkleber auf dem Router selbst oder in seinem Handbuch.
- Nachdem die Verbindung mit dem Router einmal bestanden hat, können Sie sich beim nächsten Mal einfach wieder verbinden, indem Sie die **Wi-Fi**-Taste auf dem Recorder drücken. Die Passwörter der letzten zwei Verbindungen werden im Recorder gespeichert.

## ■ Ein Smartphone oder anderes Gerät mit einem Router verbinden

1. Wählen Sie auf dem Gerät „Einstellungen“ → „WLAN“.

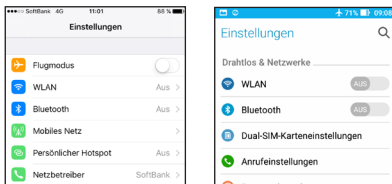

Beispiele für ein iOS- beziehungsweise Android-Gerät

2. Sobald Sie auf dem Smartphone die WLAN-Funktion aktivieren, erscheinen eine Liste mit den SSIDs der gefundenen Geräte. Wählen Sie den SSID des Routers, mit dem Sie sich verbinden wollen.

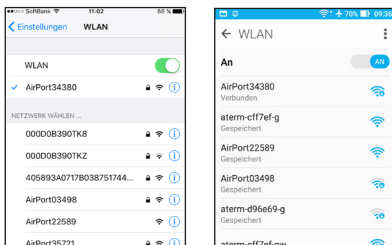

Beispiele für ein iOS- beziehungsweise Android-Gerät

3. Geben Sie das Passwort (den WLAN-Schlüssel) für den Router ein.

Die WLAN-Verbindung zwischen dem Smartphone und dem Router wird nun aufgebaut.

## Den Recorder mithilfe des Smartphones fernsteuern

Da die spezielle App DR CONTROL dem Aussehen des Recorders nachempfunden ist, können Sie den Recorder über die App praktisch auf dieselbe Weise fernsteuern, wie Sie das Gerät selbst bedienen. Machen Sie sich deshalb zunächst mit dem Recorder vertraut, bevor Sie die App DR CONTROL nutzen. Auf diese Weise werden Sie sich auf der App schnell zurechtfinden.

### Anmerkung

**Nutzen Sie immer die neueste Version von DR CONTROL.**

Wenn die WLAN-Verbindung mit dem Recorder besteht, starten Sie die auf Ihrem Smartphone oder anderen Gerät installierte App DR CONTROL.

Nach dem Starten der App nimmt das Display etwa folgendes Aussehen an und die Fernsteuerung des Recorders wird aktiviert.

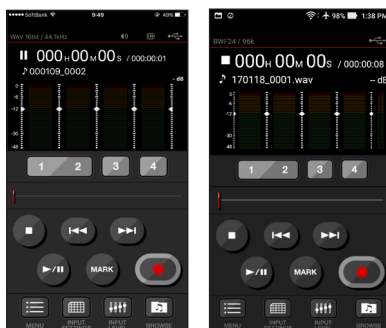

Darstellung unter iOS beziehungsweise Android

Weitere Informationen zur App DR CONTROL und das dazugehörige Referenzhandbuch können Sie von unserer Website herunterladen (<https://tascam.de/>).

## Dateien vom Recorder auf einen Computer übertragen

Um Dateien mit einem Computer auszutauschen, können Sie das kostenlos erhältliche und für diesen Zweck vorgesehene Programm TASCAM DR FILE TRANSFER verwenden. Einzelheiten zu dieser Software finden Sie im dazugehörigen Benutzerhandbuch, das Sie von der deutschsprachigen Tascam-Website (<https://tascam.de/downloads/DR-44WL>) herunterladen können.

## Kurzreferenz für häufig verwendete Funktionen

- Tasten auf dem Gerät sind wie folgt dargestellt: **MENU**.
- Anweisungen sind in Kurzform aufgeführt. Beispiel: Drücken Sie auf der Hauptseite die Taste **MENU**, wählen Sie **AUFN-EINSTELL.** und anschließend **UGZ. AUFN** aus. Daraus wird: Hauptseite → **MENU** → **AUFN-EINSTELL.** → **UGZ. AUFN**.
- Komplexe Bedienungsvorgänge sind verkürzt dargestellt. Genaueres zu den erforderlichen Bedienschritten entnehmen Sie bitte dem Referenzhandbuch.

| Kategorie                              | Gewünschte Aktion  | Bezeichnung der Funktion  | Bedienschritte, verwendete Tasten und Erläuterungen   |
|--|--|---|---|
| Basisfunktionen                        | Zur Hauptseite zurückkehren  |   | <b>■/HOME</b><br>Mit dieser Taste können Sie jederzeit zur Hauptseite zurückkehren.   |
|  | Aufnehmen  |   | Hauptseite → <b>RECORD</b> → <b>RECORD</b><br>Die Aufnahme startet mit den aktuellen Einstellungen.   |
|  | Eine Datei wiedergeben   |   | Hauptseite → <b>▶/II</b><br>Die angezeigte (ausgewählte) Datei wird wiedergegeben.  |
|  | Die Wiedergabelautstärke anpassen  |   | Tasten <b>OUTPUT LEVEL (+/-)</b><br>Hiermit passen Sie die Lautstärke auf dem Kopfhörer oder dem eingebauten Lautsprecher an.   |
|  | Wählen Sie eine Datei für die Wiedergabe aus.                                  |   | Hauptseite → <b>◀◀/▶▶</b><br>Bei einer großen Anzahl von Dateien nutzen Sie den Dateimanager.   |
| Aufnahme                               | Das Aufnahmeformat ändern  |   | Hauptseite → <b>MENU</b> → <b>AUFN-EINSTELL.</b> → <b>FORMAT</b><br>Wählen Sie für die Aufnahmen ein Dateiformat, wie BWF oder WAV aus.   |
|  | Tiefenfilter   | Tiefenfilter  | Hauptseite → <b>INPUT</b> → <b>EING-EINSTELLUNGEN</b> → <b>TIEFENFLT</b><br>Diese Funktion unterdrückt tieffrequente Anteile im Aufnahmesignal. Wählen Sie die gewünschte Grenzfrequenz.          |
|  | Den Eingangspegel manuell anpassen   |   | Hauptseite → Taste <b>INPUT LEVEL</b> → Taste <b>TRACK/INPUT</b> → <b>EINGANGSPEGEL</b><br>Hiermit passen Sie den Aufnahmepegel mithilfe der Markierungen auf der Pegelanzeige an.                |
|  | Den Eingangspegel automatisch anpassen lassen                                  | Automatische Pegelanpassung   | Hauptseite → <b>INPUT</b> → <b>EING-EINSTELLUNGEN</b> → <b>PGL. ANP</b><br>Diese Funktion passt den Eingangspegel automatisch entsprechend dem Eingangssignal an.                                 |
|  | Gleichzeitiges Aufnehmen von zwei Dateien mit unterschiedlichen Aufnahmepegeln | Zweifachaufnahme  | Hauptseite → <b>MENU</b> → <b>AUFN-EINSTELL.</b> → <b>DUAL-AUFNAHME</b><br>Konfigurieren Sie hier die Einstellungen für die Zweifachaufnahme.   |
| MS-Mikrofon verwenden                  | MS-Dekodierung   | Hauptseite → <b>MENU</b> → <b>AUFN-EINSTELL.</b> → <b>MS-MIKROFON</b><br>Konfigurieren Sie hier die Einstellungen eines MS-Mikrofons, bevor Sie es verwenden. |   |
| Weitere Aufnahmefunktionen             | Während der Aufnahme eine Marke anbringen                                      | Markierungsfunktion   | Aufnahmeseite → <b>ENTER/MARK</b><br>Mit dieser Funktion setzen Sie eine Marke in einer Datei, die Sie während der Wiedergabe ansteuern können.   |
|  | Die Aufnahme manuell mit einer neuen Datei fortsetzen                          | Manuelles Erzeugen einer neuen Aufnahme-datei   | Aufnahmeseite → <b>▶▶</b><br>Auf diese Weise setzen Sie die Aufnahme ohne Unterbrechung mit einer neuen Datei fort.   |
|  | Die Aufnahme automatisch mit einer neuen Datei fortsetzen                      | Automatisches Erzeugen einer neuen Aufnahme-datei   | Hauptseite → <b>MENU</b> → <b>AUTO-FUNKTIONEN</b> → <b>DAT. TEILEN</b><br>Diese Funktion setzt die Aufnahme automatisch mit einer neuen Datei fort, sobald die eingestellte Größe erreicht ist.   |
|  | Die Aufnahme kurz vor dem Drücken der <b>RECORD</b> -Taste starten lassen      | Vorgezogene Aufnahme  | Hauptseite → <b>MENU</b> → <b>AUFN-EINSTELL.</b> → <b>UGZ. AUFN</b><br>Diese Funktion ermöglicht es, einige Sekunden vor dem Drücken der Aufnahmetaste mit der Aufnahme zu beginnen.              |
| Dateifunktionen (nur im 4-Kanal-Modus) | Dateinformationen anzeigen   |   | Hauptseite → <b>MENU</b> → <b>DATEIMANAGER</b> → <b>Rad</b> → <b>QUICK</b> → <b>INFORMATION</b><br>Nutzen Sie diese Funktion, um das Datum einer Aufnahme, die Dateigröße usw. zu überprüfen.     |
|  | Die aktuell ausgewählte Datei löschen  |   | Hauptseite → <b>MENU</b> → <b>DATEIMANAGER</b> → <b>Rad</b> → <b>QUICK</b> → <b>DATEI LÖSCHEN</b><br>Sie können Dateien löschen, die Sie nicht mehr benötigen.                                    |
|  | Die aktuell ausgewählte Datei löschen  |   | Hauptseite → <b>QUICK</b> → <b>LÖSCHEN</b><br>Löscht die aktuell ausgewählte Datei.   |
|  | Alle in einem Ordner enthaltenen Dateien gleichzeitig löschen                  |   | Hauptseite → <b>MENU</b> → <b>DATEIMANAGER</b> → <b>Rad</b> → <b>QUICK</b> → <b>ALLE DAT. LÖSCHEN</b><br>Sie können alle in einem Ordner enthaltenen Dateien gleichzeitig löschen.                |
|  | Eine Datei teilen  | Teilen  | Hauptseite → <b>QUICK</b> → <b>TEILEN</b><br>Mit dieser Funktion können Sie eine Datei teilen, so dass zwei Dateien entstehen.  |
| Geräte-einstellungen                   | Datum und Uhrzeit einstellen   |   | Hauptseite → <b>MENU</b> → <b>SYSTEM</b> → <b>DATUM/ZEIT</b><br>Stellen Sie die eingebaute Uhr, damit Ihre Aufnahmen mit dem aktuellen Datum und der aktuellen Uhrzeit versehen werden.           |
|  | Informationen über das Gerät und die Speicherkarte überprüfen                  |   | Hauptseite → <b>MENU</b> → <b>SYSTEM</b> → <b>INFORMATION</b><br>Hier können Sie die Firmwareversion des Geräts und den verbleibenden Speicherplatz auf der Karte überprüfen.                     |
|  | Einstellungen der Stromsparfunktion für die Stromversorgung ändern             | Stromsparfunktion   | Hauptseite → <b>MENU</b> → <b>STROMUERS/DISPLAY</b> → <b>AUTO-STROMSP</b><br>Diese Funktion schaltet das Gerät automatisch aus, wenn es nicht benutzt wird.                                       |
|  | Die Hintergrundbeleuchtung einstellen  |   | Hauptseite → <b>MENU</b> → <b>STROMUERS/DISPLAY</b> → <b>BELEUCHTUNG</b><br>Ändern Sie hier die Helligkeit der Display-Hintergrundbeleuchtung.  |
|  | Den Displaykontrast einstellen   |   | Hauptseite → <b>MENU</b> → <b>STROMUERS/DISPLAY</b> → <b>KONTRAST</b><br>Ändern Sie hier den Kontrast der Displayanzeige.   |
|  | Den Batterietyp wählen   |   | Hauptseite → <b>MENU</b> → <b>STROMUERS/DISPLAY</b> → <b>BATTERIETYP</b><br>Wählen Sie hier den verwendeten Batterietyp. Diese Einstellung beeinflusst die Genauigkeit der Batteriestandsanzeige. |
|  | Den Spannungswert der Phantomspeisung einstellen                               |   | Hauptseite → <b>MENU</b> → <b>STROMUERS/DISPLAY</b> → <b>PHANT. SPANNG</b>  |
|  | Das Gerät auf die Werkseinstellungen zurücksetzen                              | Initialisieren  | Hauptseite → <b>MENU</b> → <b>SYSTEM</b> → <b>ZURÜCKSETZEN</b><br>Setzt alle Einstellungen auf die Werkseinstellungen zurück.   |
|  | Eine SD-Karte vollständig formatieren  | Vollständiges Formatieren   | Hauptseite → <b>MENU</b> → <b>SYSTEM</b> → <b>KARTE FORMAT.</b><br>Diese Funktion formatiert Speicherkarten.  |
|  | Das Dateinamenformat wählen  |   | Hauptseite → <b>MENU</b> → <b>SYSTEM</b> → <b>DATEINAMEN</b><br>Legen Sie hier fest, aus welchen Zeichen sich die automatisch vergebenen Dateinamen zusammensetzen.                               |

## Meldungen

Nachfolgend finden Sie eine Übersicht von Meldungen.

Wenn eine dieser Meldungen angezeigt wird, finden Sie hier deren Bedeutung und die entsprechende Abhilfemaßnahme.

| Displaymeldung                           | Bedeutung und Abhilfemaßnahme  |
|--|--|
| <b>Batterie leer</b>                     | Die Batterien sind nahezu entladen. Legen Sie neue Batterien oder geladene Akkus ein.  |
| <b>Teilen n. mögl.</b>                   | Die Datei kann an der gewählten Stelle nicht geteilt werden. (Die gewählte Position befindet sich zu nahe am Anfang oder Ende der Datei.)  |
| <b>Kartenfehler</b>                      | Die SD-Karte konnte nicht ordnungsgemäß eingelesen werden. Tauschen Sie die Karte aus.   |
| <b>Karte voll</b>                        | Es ist kein Speicherplatz mehr auf der SD-Karte vorhanden. Kopieren Sie nicht mehr benötigte Dateien auf einen Computer und löschen Sie sie anschließend, um neuen Speicherplatz bereitzustellen.  |
| <b>Aktuelle Datei ist MP3</b>            | MP3-Dateien können nicht geteilt werden.   |
| <b>Name vorhanden</b>                    | Die durch die TEILEN-Funktion erstellte Datei trägt denselben Namen wie eine im selben Ordner bereits vorhandene Datei. Beim Teilen einer Datei wird dem Dateinamen die Zeichenfolge „a“ bzw. „b“ angehängt. Bevor Sie die TEILEN-Funktion nutzen können, müssen Sie den Recorder mit einem Computer verbinden und den Dateinamen ändern.  |
| <b>Max. Anz. Dateien</b>                 | Die Gesamtzahl von Ordnern und Dateien überschreitet 5000. Löschen Sie nicht mehr benötigte Ordner und Dateien auf der Karte oder kopieren Sie sie auf Ihren Computer.   |
| <b>Fehler Dateiname</b>                  | Durch die Funktion TEILEN weist ein Dateiname mehr als 200 Zeichen auf. Beim Teilen einer Datei wird dem Dateinamen die Zeichenfolge „a“ bzw. „b“ angehängt. Bevor Sie die TEILEN-Funktion nutzen können, müssen Sie den Recorder mit einem Computer verbinden und den Dateinamen so bearbeiten, dass er weniger als 198 Zeichen enthält.  |
| <b>Datei nicht gef.</b>                  | Die Datei kann nicht gefunden werden oder ist beschädigt. Überprüfen Sie die entsprechende Datei.  |
| <b>Datei nicht gef. Sys-D. erstellen</b> | Keine Systemdatei vorhanden. Zum ordnungsgemäßen Betrieb benötigt der Recorder eine Systemdatei. Um eine Systemdatei zu erstellen, drücken Sie die Taste <b>ENTER/MARK</b> , während diese Meldung angezeigt wird.   |
| <b>Datei geschützt</b>                   | Die Datei ist schreibgeschützt und kann nicht gelöscht werden.   |
| <b>Formatfehler Karte formatieren</b>    | Die SD-Karte ist nicht ordnungsgemäß formatiert oder beschädigt. Diese Meldung erscheint ebenfalls, wenn Sie die Karte über eine USB-Verbindung mit einem Computer formatiert haben, oder wenn Sie eine nicht formatierte Karte einlegen.<br>Karten, die Sie in diesem Recorder verwenden wollen, müssen immer mit einem DR-44WL formatiert werden. Tauschen Sie die SD-Karte aus, oder drücken Sie die Taste <b>ENTER/MARK</b> , wenn diese Meldung erscheint, um die Karte zu formatieren.<br>Durch das Formatieren werden alle auf der SD-Karte enthaltenen Daten gelöscht. |

| Displaymeldung                          | Bedeutung und Abhilfemaßnahme  |
|---|--|
| <b>Karte ungültig Karte wechseln</b>    | Es ist ein unbekanntes Problem mit der SD-Karte aufgetreten. Tauschen Sie die SD-Karte aus.  |
| <b>Sys-D. ungültig Sys-D. erstellen</b> | Die für den Betrieb des Recorders benötigte Systemdatei ist ungültig. Um eine neue Systemdatei zu erstellen, drücken Sie die Taste <b>ENTER/MARK</b> , während diese Meldung angezeigt wird.   |
| <b>Abschn. zu kurz</b>                  | Der IN-Punkt (Beginn) und der OUT-Punkt (Ende) liegen zu nah beieinander. Setzen Sie den IN- und OUT-Punkt so, dass der zeitliche Abstand mindestens eine Sekunde beträgt.   |
| <b>Max. Dateigröße</b>                  | Die Datei übersteigt die Maximalgröße, oder die Aufnahmezeit hat 24 Stunden überschritten, wenn bereits die Gesamtzahl der Ordner und Dateien das Limit von 5000 erreicht hat.   |
| <b>HR-Fehler Karte initialis.</b>       | Die SD-Karte ist nicht ordnungsgemäß formatiert oder beschädigt. Tauschen Sie die SD-Karte aus, oder drücken Sie die Taste <b>ENTER/MARK</b> , wenn diese Meldung erscheint, um die Karte zu formatieren. Durch das Formatieren werden alle auf der SD-Karte enthaltenen Daten gelöscht. |
| <b>Keine Karte</b>                      | Es ist keine SD-Karte eingeführt. Legen Sie eine beschreibbare SD-Karte ein.   |
| <b>Keine Wiedergabedatei</b>            | Es wurde keine Datei gefunden, die wiedergegeben werden kann. Möglicherweise ist die ausgewählte Datei beschädigt.   |
| <b>Nicht unterstützt</b>                | Das Dateiformat wird nicht unterstützt. Hinweise zu den von diesem Gerät unterstützten Dateiformaten finden Sie im Referenzhandbuch unter „Den Recorder mit einem Computer verbinden“.   |
| <b>Zeitüb. Schreib.</b>                 | Beim Schreiben auf die SD-Karte ist eine Zeitüberschreitung aufgetreten. Sichern Sie die auf der SD-Karte gespeicherten Dateien auf Ihrem Computer, und formatieren Sie die Karte.   |

Falls weitere Meldungen erscheinen, schalten Sie den Recorder aus und starten ihn neu.

Wenn die Meldungen immer wieder erscheinen, wenden Sie sich bitte an Ihren Fachhändler oder an den Tascam-Kundendienst.

---

## Fehlerbehebung

---

Sollten Sie bei der Benutzung dieses Geräts auf Schwierigkeiten stoßen, probieren Sie bitte zunächst die folgenden Lösungsvorschläge aus, bevor Sie es zur Reparatur einliefern.

Wenn Sie das Problem damit nicht beheben konnten, wenden Sie sich bitte an Ihren Fachhändler oder an ein Tascam-Kundendienst.

### Das Gerät lässt sich nicht einschalten.

- Vergewissern Sie sich, dass die Batterien/Akkus noch genügend Kapazität haben.
- Stellen Sie sicher, dass die Batterien richtig herum (⊕ und ⊖) eingelegt sind.
- Falls Sie den optionalen Wechselstromadapter GPE053B verwenden: Ist dieser richtig an der Steckdose und am USB-Anschluss des Recorders angeschlossen.
- Wenn der Recorder über die USB-Verbindung mit Strom versorgt werden soll, stellen Sie sicher, dass das USB-Kabel richtig mit dem Gerät und dem Computer verbunden ist.
- Wenn der Recorder über die USB-Verbindung mit Strom versorgt werden soll, stellen Sie sicher, dass das USB-Kabel nicht mit einem USB-Hub verbunden ist.
- Stellen Sie sicher, dass der **HOLD**/⏻/ I-Schalter nicht auf **HOLD** gestellt ist.

### Der Recorder schaltet sich automatisch aus.

- Stellen Sie sicher, dass die Stromsparfunktion nicht eingeschaltet ist. (Siehe „Die automatische Stromsparfunktion konfigurieren“ im Referenzhandbuch unter „Systemeinstellungen und Dateinformationen“.)  
Entsprechend den Anforderungen der europäischen Ökodesign-Richtlinie (ErP) arbeitet die Stromsparfunktion unabhängig davon, ob das Gerät mit einem Wechselstromadapter oder mit Batterien/Akkus betrieben wird. Wenn Sie die Stromsparfunktion nicht nutzen wollen, schalten Sie sie aus. (In der Voreinstellung schaltet das Gerät nach 30 Minuten aus.)

### Das Gerät reagiert nicht.

- Stellen Sie sicher, dass der **HOLD**/⏻/ I-Schalter nicht auf **HOLD** gestellt ist.
- Stellen Sie sicher, dass gerade keine USB-Verbindung mit einem Computer besteht. (Auf dem Display wird **USB verbunden** angezeigt.)

### Die SD-Karte wird nicht erkannt.

- Vergewissern Sie sich, dass die SD-Karte ordnungsgemäß eingelegt ist.

### Das Gerät führt die Wiedergabe nicht aus.

- Wenn Sie versuchen, eine WAV-Datei wiederzugeben, stellen Sie sicher, dass die Abtastrate von diesem Recorder unterstützt wird.
- Wenn Sie versuchen, eine MP3-Datei wiederzugeben, stellen Sie sicher, dass die Bitrate von diesem Recorder unterstützt wird.

### Keine Tonausgabe über den Lautsprecher.

- Vergewissern Sie sich, dass die Kopfhörer nicht angeschlossen sind.
- Vergewissern Sie sich, dass **LAUTSPRECHER** nicht auf **AUS** gestellt ist.
- Überprüfen Sie die Kabelverbindung zu Ihrer Abhöranlage.
- Vergewissern Sie sich, dass die Lautstärke an Ihrer Abhöranlage aufgedreht ist.
- Vergewissern Sie sich, dass der Ausgangspegel am Recorder aufgedreht ist.

### Keine Tonausgabe.

- Überprüfen Sie die Kabelverbindung zu Ihrer Abhöranlage.
- Stellen Sie sicher, dass die Lautstärke an Ihrer Abhöranlage aufgedreht ist.
- Stellen Sie sicher, dass der Ausgangspegel am Recorder aufgedreht ist.

### Das Gerät führt keine Aufnahme aus.

- Wenn Sie von einem externen Gerät aufnehmen, überprüfen Sie die Kabelverbindung.
- Überprüfen Sie, ob der Eingang richtig konfiguriert ist.
- Vergewissern Sie sich, dass der Eingangspegel ausreichend hoch ist.
- Vergewissern Sie sich, dass die SD-Karte nicht voll ist.
- Vergewissern Sie sich, dass die maximale Zahl von Dateien, die der Recorder handhaben kann, nicht überschritten wurde.

### Der Eingangspegel ist zu gering.

- Vergewissern Sie sich, dass der Eingangspegel ausreichend hoch eingestellt ist.
- Vergewissern Sie sich, dass der Ausgangspegel einer externen Quelle ausreichend hoch ist.

### Aufgenommene Geräusche sind verzerrt.

- Vergewissern Sie sich, dass der Eingangspegel nicht zu hoch eingestellt ist.
- Vergewissern Sie sich, dass die Reverb-Funktion ausgeschaltet ist.

### Das Wiedergabesignal klingt unnatürlich.

- Vergewissern Sie sich, dass die Wiedergabegeschwindigkeit nicht geändert wurde.
- Vergewissern Sie sich, dass der Wiedergabe-Equalizer ausgeschaltet ist.
- Vergewissern Sie sich, dass die Pegelabgleich-Funktion ausgeschaltet ist.
- Vergewissern Sie sich, dass die Reverb-Funktion ausgeschaltet ist.

### Dateien können nicht gelöscht werden.

- Überprüfen Sie, ob die Datei nicht vielleicht schreibgeschützt ist, nachdem sie von einem Computer auf den Recorder kopiert wurde.

### Die Aufnahmedateien erscheinen nicht auf dem Computer.

- Vergewissern Sie sich, dass eine funktionierende USB-Verbindung mit dem Computer besteht.
- Stellen Sie sicher, dass kein USB-Hub verwendet wird.
- Vergewissern Sie sich, dass gerade keine Aufnahme läuft und sich das Gerät auch nicht in Aufnahmebereitschaft befindet.

### Das Gerät kann nicht mit einem Smartphone verbunden werden oder die Kommunikation zwischen den beiden Geräten wird unterbrochen.

- Vergewissern Sie sich, dass das Smartphone eingeschaltet und die WLAN-Funktion des Smartphones aktiviert ist.
- Vergewissern Sie sich, dass der Abstand zwischen dem Smartphone und dem Recorder nicht zu groß ist.  
Stellen Sie zudem sicher, dass sich zwischen den Geräten keine Wände oder anderen Hindernisse befinden.  
Wenn sich das WLAN-Gerät auf der Rückseite des Recorders befindet, unterbricht möglicherweise der Recorder selbst die Kommunikation.  
Ändern Sie die Position des Smartphones und des Recorders.
- Schalten Sie den Recorder aus und dann wieder ein.
- Löschen Sie die Registrierung des Smartphones auf dem „DR-44WL“ und führen Sie die unter „Über WLAN mit einem Smartphone verbinden“ beschriebenen Schritte aus.

### Es wurde versehentlich eine falsche Sprache gewählt.

- Schalten Sie den Recorder aus (Taste **HOLD**/⏻/I).
- Halten Sie die Taste **MENU** gedrückt und drücken Sie dann zusätzlich die Taste **HOLD**/⏻/I.

Es erscheint der Dialog, in dem Sie die Sprache auswählen können.

## Technische Daten

### Allgemein

#### Aufnahmemedien

SD-Karte (64 MB – 2 GB), SDHC-Karte (4–32 GB), SDXC-Karte (48–128 GB)

#### Aufnahme- und Wiedergabeformate

BWF: 44,1/48/96 kHz, 16/24 Bit

WAV: 44,1/48/96 kHz, 16/24 Bit

MP3: 44,1/48 kHz, 32/64/96/128/192/256/320 Kbit/s

#### Anzahl der Kanäle

4 Kanäle

- 4-Kanal-Modus

Mono: maximal 4 Dateien

Stereo: maximal 2 Dateien

Stereo + Mono: bis zu 3 Dateien (1 Stereo, 2 Mono)

- Mehrspurmodus

Mono: bis zu 4 Dateien/Spuren

### Eingänge und Ausgänge

#### EXT MIC/LINE IN-Buchse (für Phantomspeisung geeignet)

Anschlussstyp: XLR-3-31, TRS-Klinkenbuchse, 6,3 mm

#### Ω/LINE OUT-Buchse

Anschlussstyp: Mini-Stereoklinkenbuchse, 3,5 mm

#### Eingebauter Lautsprecher

0,3 W (mono)

#### USB-Anschluss

Anschlussstyp: Micro-B

Format: USB 2.0 High-Speed, Mass Storage Class

### Leistungsdaten Audio

#### Frequenzbereich

20 Hz – 20 kHz +1/–3 dB (Lineein-bis -ausgang, 44,1 kHz Abtastrate, JEITA)

20 Hz – 22 kHz +1/–3 dB (Lineein- bis -ausgang, 48 kHz Abtastrate, JEITA)

20 Hz – 40 kHz +1/–3 dB (Lineein- bis -ausgang, 96 kHz Abtastrate, JEITA)

#### Verzerrung

0,05 % oder weniger (Lineeingang bis -ausgang, 44,1/48/96 kHz Abtastrate, JEITA)

#### Fremdspannungsabstand

92 dB oder höher (Lineeingang bis -ausgang, 44,1/48/96 kHz Abtastrate, JEITA)

Angaben gemäß JEITA CP-2150

### Aufnahmezeit (Stunden:Minuten)

| Dateiformat (Einstellung während Aufnahme) | Speicherplatz der SD-Karte |      |
|--|----------------------------|------|
|  | 4 GB                       |      |
| WAV/BWF 16 Bit (Stereo)                    | 44,1 kHz                   | 6:17 |
| WAV/BWF 24 Bit (Stereo)                    | 96 kHz                     | 1:55 |

- Die angegebenen Zeiten sind theoretische Werte. Die Zeiten können je nach verwendeter Speicherkarte abweichen.
- Die angegebenen Zeiten stehen nicht durchgängig für eine Aufnahme zur Verfügung, sondern geben die gesamte Aufnahmezeit auf der jeweiligen Karte an.
- Bei Mono-Aufnahmen im WAV-Format entspricht die maximale Aufnahmezeit dem Doppelten der oben genannten Werte.
- Bei der Dual-Aufnahme im WAV/BWF-Format oder bei Vierspuraufnahmen entspricht die maximale Aufnahmezeit der Hälfte der oben genannten Werte.

## WLAN

### Funktyp

Konform mit IEEE 802.11b/g/n (nur 2,4 GHz)

### Verbindungsmodus

**DIREKTUERB:** Einfacher Access Point (Limited AP)

**ÜBER ROUTER:** Infrastruktur-Modus (Station)

### Sicherheit

WPA2-PSK (WPS2.0-gestützt)

## Stromversorgung und sonstige Daten

### Stromversorgung

Vier Alkaline-Batterien oder NiMH-Akkus (Typ AA)

USB-Verbindung mit einem Computer

Spezieller Wechselstromadapter (GPE053B, im Lieferumfang enthalten)

Spezieller Wechselstromadapter (Tascam PS-P520E, separat erhältlich)

### Leistungsaufnahme

2,5 W (maximal)

### Ungefähre Lebensdauer der Batterien (Dauerbetrieb in Stunden:Minuten)

| Aufnahmeformat                              | Alkaline-Batterien (EVOLTA) | NiMH-Akkus (Eneloop) | Bedingungen                                    |
|---|-----------------------------|----------------------|--|
| Zweikanalaufnahmen in WAV, 44,1 kHz, 16 Bit | 16:00                       | 12:00                | MIC-Eingang ausgewählt (Keine Phantomspeisung) |

#### Anmerkung

- Bei Phantomspeisung kann die Betriebszeit je nach verwendetem Mikrofontyp verkürzt werden.
- Die Batterielaufzeiten im Dauerbetrieb können je nach verwendetem Speichermedium abweichen.

### Abmessungen (B × H × T)

79 mm × 162 mm × 43 mm

### Gewicht

346 g/251 g (mit Akku/ohne Akku)

### Betriebstemperaturbereich

0–40 °C

- Abbildungen können teilweise vom tatsächlichen Erscheinungsbild des Produkts abweichen.
- Änderungen an Konstruktion und technischen Daten vorbehalten.
- Detaillierte technische Daten siehe Referenzhandbuch.

## IMPORTANTI ISTRUZIONI DI SICUREZZA

- 1 Leggere le seguenti istruzioni.
- 2 Conservare queste istruzioni.
- 3 Prestare attenzione agli avvertimenti.
- 4 Seguire tutte le istruzioni.
- 5 Non usare l'apparecchio vicino all'acqua.
- 6 Pulire solo con un panno asciutto.
- 7 Non bloccare le aperture per la ventilazione. Installare secondo le istruzioni del costruttore.
- 8 Non installare l'apparecchio vicino a fonti di calore come radiatori, regolatori di calore, stufe o altri apparecchi che producono calore (inclusi gli amplificatori).
- 9 Non eliminare la spina polarizzata di sicurezza o la spina di messa a terra. La spina polarizzata ha due lame, una più larga dell'altra. Una spina di messa a terra ha due lame e una terza punta di messa terra. La lama larga o la terza punta sono fornite per la vostra sicurezza. Se la spina fornita non è adatta al tipo di presa, consultate un elettricista per sostituire la presa obsoleta.
- 10 Non calpestare o stratonare il cordone di alimentazione, in modo particolare vicino alla spina e alla presa a cui è collegato l'apparecchio e dal punto in cui esce dall'apparecchio.
- 11 Usare solamente attacchi/accessori specificati dal costruttore.



- 12 Usare solo carrello, supporto, treppiede, mensola o tavola specificata dal costruttore o venduto insieme all'apparecchio. Quando viene usato un carrello, prestare attenzione quando si sposta la combinazione carrello/apparato per evitare cadute da sopra.
  - 13 Scollegare questo apparato durante temporali o quando non viene utilizzato per lunghi periodi di tempo.
  - 14 Rivolgersi solo a personale qualificato. La riparazione è richiesta quando l'apparecchio è stato danneggiato in qualunque modo, come nel caso che il cordone dell'alimentazione o la spina siano stati danneggiati, l'apparecchio sia stato esposto a pioggia o umidità, non funzioni correttamente o sia stato lasciato cadere.
- Questo apparecchio porta corrente elettrica non operativa dalla presa di rete mentre il suo interruttore POWER o STANDBY/ON non è in posizione ON.
  - La presa di rete è utilizzata come dispositivo di sconnessione e deve rimanere sempre operativo.
  - Si deve usare cautela quando si usano gli auricolari o le cuffie con il prodotto, perché un eccesso di pressione sonora (volume) negli auricolari o nelle cuffie può causare la perdita dell'udito.
  - Se si verificano problemi con questo prodotto, contattare TEAC per un invio al servizio di assistenza. Non usare il prodotto fino a quando non è stato riparato.

### ATTENZIONE



Per evitare possibili danni all'udito, non ascoltare ad alto volume per lunghi periodi di tempo.

### CAUTELA

- Non esporre questo apparecchio a gocciolamenti o schizzi.
- Non appoggiare alcun contenitore o vaso pieno d'acqua sopra l'apparecchio.
- Non installare questo apparecchio in spazi ristretti come una libreria o ambienti simili.

- Questo apparecchio dovrebbe essere collocato sufficientemente vicino alla presa AC in modo da poter facilmente afferrare la spina del cordone di alimentazione in qualsiasi momento.
- Se il prodotto utilizza batterie (incluso un pacco batterie o batterie installate), non dovrebbero essere esposte alla luce solare, fuoco o calore eccessivo.
- Cautela per i prodotti che utilizzano batterie al litio sostituibili: vi è pericolo di esplosione se la batteria viene sostituita con una di tipo scorretto. Sostituire solo con tipo uguale o equivalente.

### CAUTELA SULLE BATTERIE

- Questo prodotto utilizza batterie. L'uso improprio delle batterie può causare perdita, rottura o altri problemi. Attenersi sempre alle seguenti precauzioni quando si utilizzano batterie.
- Non ricaricare batterie non ricaricabili. Le batterie potrebbero rompersi o avere delle perdite, causando incendi o lesioni.
- Durante l'installazione di batterie, prestare attenzione alle indicazioni di polarità (orientamento più/meno (+/-)) e installarle correttamente nel vano batterie come indicato. Se si mettono al contrario potrebbe causare la rottura delle batterie o perdita, causando incendi, lesioni o macchie attorno.
- Quando si conservano o si smaltiscono batterie, isolare i loro terminali con nastro isolante o simile per impedire il contatto con altre batterie o oggetti metallici.
- Quando si gettano batterie usate, seguire le istruzioni indicate per lo smaltimento delle batterie e le leggi locali sullo smaltimento.
- Non usare batterie diverse da quelle specificate. Non mescolare e usare batterie vecchie e nuove o tipi diversi di batterie. Le batterie potrebbero rompersi o avere delle perdite, causando incendi, lesioni o macchie attorno.
- Non trasportare o conservare le batterie insieme con oggetti metallici di piccole dimensioni. Le batterie potrebbero cortocircuitare, causando perdite, rotture o altri problemi.
- Non riscaldare o smontare le batterie. Non metterle nel fuoco o nell'acqua. Le batterie potrebbero rompersi o avere delle perdite, causando incendi, lesioni o macchie attorno.
- Se le batterie perdono acido, eliminare il liquido nel vano della batteria prima di inserire batterie nuove. Se il liquido entra in un occhio, potrebbe causare la perdita della vista. Se il liquido dovesse entrare in un occhio, lavarolo accuratamente con acqua pulita senza strofinare l'occhio e poi consultare immediatamente un medico. Se il liquido viene a contatto con il corpo di una persona o con i vestiti, potrebbe causare lesioni cutanee o ustioni. Se questo dovesse accadere, lavare con acqua pulita e consultare immediatamente un medico.
- L'unità deve essere spenta quando si installano e sostituiscono le batterie.
- Rimuovere le batterie se non si prevede di usare l'unità per un lungo tempo. Le batterie potrebbero rompersi o avere delle perdite, causando incendi, lesioni o macchie attorno. Se le batterie perdono acido, eliminare i liquidi sul vano batterie prima di inserire batterie nuove.
- Non smontare una batteria. L'acido all'interno della batteria potrebbe danneggiare la pelle o gli indumenti.

### ■ Per gli utenti europei

#### Smaltimento di apparecchiature elettriche ed elettroniche

- (a) Tutte le apparecchiature elettriche ed elettroniche devono essere smaltite separatamente dai rifiuti urbani mediante impianti di raccolta specifici designati dal governo o dalle autorità locali.

- (b) Lo smaltimento in modo corretto delle apparecchiature elettriche ed elettroniche contribuisce a risparmiare preziose risorse ed evitare potenziali effetti negativi sulla salute umana e l'ambiente.
- (c) Lo smaltimento non corretto di apparecchiature può avere gravi conseguenze sull'ambiente e sulla salute umana come risultato della presenza di sostanze pericolose nelle apparecchiature elettriche ed elettroniche.
- (d) Il simbolo barrato della pattumiera indica che le apparecchiature elettriche ed elettroniche devono essere raccolte e smaltite separatamente dai rifiuti domestici.
- (e) I sistemi di raccolta sono a disposizione degli utenti finali. Per informazioni più dettagliate sullo smaltimento delle vecchie apparecchiature elettriche ed elettroniche, contattare il comune, il servizio di smaltimento rifiuti o il negozio dove è stato acquistato l'apparecchio.



#### Smaltimento di batterie e/o accumulatori

- (a) I rifiuti di batterie e/o accumulatori devono essere smaltiti separatamente dai rifiuti urbani mediante impianti di raccolta designati dalle autorità statali o locali.
- (b) Lo smaltimento corretto dei rifiuti di batterie e/o accumulatori contribuisce a risparmiare preziose risorse ed evitare potenziali effetti negativi sulla salute umana e l'ambiente.
- (c) Lo smaltimento improprio dei rifiuti di batterie e/o accumulatori può avere gravi conseguenze sull'ambiente e sulla salute umana a causa della presenza di sostanze pericolose in essi.
- (d) Il simbolo RAEE, che mostra un bidone sbarrato indica che le batterie e/o accumulatori devono essere raccolti e smaltiti separatamente dai rifiuti domestici. Se una batteria o accumulatore contiene più i valori specificati di piombo (Pb), mercurio (Hg), e/o di cadmio (Cd) come definito nella direttiva sulle batterie (2006/66/CE), i simboli chimici di questi elementi saranno indicati sotto il simbolo RAEE.
- (e) Centri di raccolta sono disponibili per gli utenti finali. Per informazioni più dettagliate circa lo smaltimento dei rifiuti di batterie e/o accumulatori, si prega di contattare il comune, il servizio di smaltimento rifiuti o il negozio dove sono stati acquistati.



Pb, Hg, Cd



## Precauzioni per gli apparecchi wireless

### Conformità del trasmettitore radio e delle interferenze

#### Modello SEE (Spazio economico europeo)

Questa apparecchiatura è conforme alle norme armonizzate della direttiva 1999/5/CE (R&TTE).



Con la presente, TEAC Corporation dichiara che il tipo di apparecchiatura radio è conforme alla direttiva 2014/53/UE, e le altre direttive e regolamenti della Commissione.

#### CAUTELA

Cambiamenti o modifiche non espressamente approvati dalla parte responsabile per la conformità potrebbero invalidare il diritto dell'utente a utilizzare l'apparecchiatura.

#### CAUTELA

L'autorizzazione di dispositivi wireless è diversa da paese a paese. Si prega di utilizzare solo nel paese in cui è stato acquistato il prodotto.

- A seconda del paese, potrebbero esistere restrizioni all'uso della tecnologia senza fili Bluetooth.

Verificare le leggi e i regolamenti del paese o della regione in cui si desidera utilizzare l'unità prima dell'uso.

### Requisiti di esposizione alle radiazioni

Questa apparecchiatura è conforme alla regolamentazione riconosciuto a livello internazionale relativamente all'esposizione umana alle onde radio generate dal trasmettitore.

#### Sulla base delle seguenti due condizioni:

- Gli utenti finali e gli installatori devono essere forniti di istruzioni di installazione dell'antenna e le condizioni di esercizio del trasmettitore per soddisfare i requisiti richiesti.
- Questa apparecchiatura deve essere installata e utilizzata a una distanza minima di 20 cm tra il radiatore e il proprio corpo.

#### ■ Dichiarazione di conformità

### Modello SEE modello (Spazio economico europeo)

Questa apparecchiatura è conforme EN.62311; la valutazione degli apparecchi elettronici ed elettrici in relazione ai limiti di esposizione umana ai campi elettromagnetici; la norma armonizzata della direttiva 2014/53/UE.

## Indice dei contenuti

|   |    |
|---|----|
| Precauzioni per gli apparecchi wireless .....   | 57 |
| Conformità del trasmettitore radio e delle interferenze.....  | 57 |
| Requisiti di esposizione alle radiazioni.....   | 57 |
| Introduzione.....   | 57 |
| Nota sul manuale di riferimento.....  | 57 |
| Articoli inclusi con questo prodotto.....   | 57 |
| Precauzioni per il posizionamento e l'uso.....  | 57 |
| Attenzione alla condensa.....   | 58 |
| Pulizia dell'unità.....   | 58 |
| Uso del sito TEAC Global.....   | 58 |
| Informazioni sul servizio di assistenza clienti TASCAM.....   | 58 |
| Nomi e funzioni dei componenti.....   | 58 |
| Pannello superiore.....   | 58 |
| Pannello frontale.....  | 58 |
| Pannello laterale sinistro.....   | 58 |
| Pannello laterale destro.....   | 58 |
| Pannello inferiore.....   | 58 |
| Schermata principale.....   | 59 |
| Preparazione dell'alimentazione.....  | 59 |
| Avvio dell'unità.....   | 60 |
| Selezione della lingua.....   | 60 |
| Se si seleziona accidentalmente la lingua sbagliata.....  | 60 |
| Impostazione dell'orologio incorporato.....   | 60 |
| Spegnimento.....  | 60 |
| Collegamento di dispositivi di monitoraggio e cuffie.....   | 60 |
| Procedure operative di base per i menu.....   | 60 |
| Struttura del menu.....   | 60 |
| Registrazione.....  | 61 |
| Schermata di registrazione.....   | 61 |
| Regolazione manuale del livello in ingresso.....  | 61 |
| Impostazioni del filtro passa-alto.....   | 61 |
| Uso della funzione di controllo del livello.....  | 61 |
| Registrazione.....  | 62 |
| Informazioni sullo stato di attesa della registrazione.....   | 62 |
| Struttura del menu di registrazione.....  | 62 |
| Riproduzione.....   | 62 |
| Riproduzione delle registrazioni.....   | 62 |
| Selezione del file di riproduzione (salto).....   | 62 |
| Regolare il volume di riproduzione.....   | 62 |
| Collegamento a un computer.....   | 62 |
| Scambio di file con un computer.....  | 62 |
| Scollegamento dell'unità dal computer.....  | 62 |
| Visualizzazione impostazioni e informazioni.....  | 62 |
| Spegnere l'altoparlante incorporato.....  | 62 |
| Impostazioni di sistema.....  | 62 |
| Connettere l'unità a uno smartphone tramite Wi-Fi.....  | 63 |
| Come ottenere e installare l'applicazione dedicata (DR CONTROL).....  | 63 |
| Selezione della modalità WiFi.....  | 63 |
| Collegamento dell'unità direttamente a dispositivi esterni (smartphone, tablet e computer) via Wi-Fi (modalità AL DISPOS.)..... | 63 |
| Collegamento dell'unità a dispositivi esterni (smartphone, tablet e computer) via Wi-Fi (modalità VIA ROUTER).....              | 64 |
| Controllo remoto dell'unità attraverso uno smartphone.....  | 65 |
| Trasferimento di file dall'unità al computer.....   | 65 |
| Riferimento rapido per l'utilizzo delle varie funzioni.....   | 66 |
| Messaggi.....   | 67 |
| Risoluzione dei problemi.....   | 67 |
| Specifiche.....   | 68 |
| Dati.....   | 68 |
| Ingressi e uscite.....  | 68 |
| Prestazioni audio.....  | 68 |
| Tempi di registrazione.....   | 68 |
| Wi-Fi.....  | 68 |
| Generali.....   | 68 |

## Introduzione

Grazie per aver acquistato il TASCAM DR-44WL Linear PCM Recorder.

Prima di collegare e utilizzare questo apparecchio, si prega di leggere questo manuale per essere sicuri di capire come impostarlo e collegarlo correttamente, nonché capire il funzionamento delle sue molte funzioni utili. Dopo la lettura di questo manuale, si prega di conservarlo in un luogo sicuro per future consultazioni.

Il presente prodotto dispone di un processore Blackfin® creato da Analog Devices, Inc.

## Nota sul manuale di riferimento

Il presente manuale illustra le funzioni principali di questa unità. Si prega di consultare il manuale di riferimento per le informazioni su tutte le funzioni dell'unità.

È possibile scaricare questo manuale di istruzioni e il manuale di riferimento dal sito TEAC Global Site (<http://teac-global.com/>).

## Articoli inclusi con questo prodotto

Questo prodotto include i seguenti articoli.

Fare attenzione quando si apre la confezione per evitare di danneggiare gli articoli.

Conservare il materiale di imballaggio per il trasporto in futuro.

Si prega di contattare il negozio dove è stata acquistata l'unità se uno di questi articoli manca o è stato danneggiato durante il trasporto.

- Unità principale..... × 1
- AC adapter (GPE053B)..... × 1
- card microSD (nell'unità)..... × 1
- Cavo USB (80 cm)..... × 1
- Batterie alcaline AA..... × 4
- Fur parabrezza..... × 1
- Morsa..... × 1
- Adattatore di montaggio..... × 1
- Custodia morbida..... × 1
- Manuale di istruzioni (questo documento) compresa la garanzia..... × 1

## Precauzioni per il posizionamento e l'uso

- La temperatura dell'ambiente deve essere compresa tra 0 e 40 °C.
- Non installare questa unità nei seguenti luoghi. In caso contrario si potrebbe degradare la qualità del suono e/o causare malfunzionamenti.
  - Luoghi con forti vibrazioni
  - In prossimità di finestre o altri luoghi esposti alla luce diretta del sole
  - Nei pressi di caloriferi o in altri luoghi estremamente caldi
  - Luoghi molto freddi
  - Luoghi con cattiva ventilazione o alta umidità
  - Luoghi molto polverosi
- Se l'unità è collocata nei pressi di un amplificatore di potenza o altro dispositivo con un grande trasformatore, potrebbe verificarsi ronzio. Se ciò si verifica, aumentare la distanza tra l'unità e l'altro dispositivo.
- Questa unità può causare irregolarità di colore su uno schermo TV o rumore in una radio, se utilizzato nelle sue vicinanze. In questo caso, spostare l'unità.

- Questa unità può produrre rumore se si utilizza un telefono cellulare o altri dispositivi wireless nelle vicinanze per effettuare chiamate o inviare o ricevere segnali. In questo caso, aumentare la distanza tra l'unità e quei dispositivi o disattivarli.
- Per una buona dissipazione del calore, non collocare nulla sopra questa unità.
- Non posizionare l'unità su di un amplificatore di potenza o un altro dispositivo che genera calore.

## Attenzione alla condensa

Se l'unità viene spostata da un ambiente freddo a uno caldo o usata dopo un improvviso sbalzo di temperatura, vi è il rischio di condensa; il vapore nell'aria potrebbe condensarsi sul meccanismo interno, rendendo impossibile un corretto funzionamento. Per prevenire questo, o se questo accade, lasciare riposare l'unità per una o due ore alla nuova temperatura ambiente prima di usarla.

## Pulizia dell'unità

Usare un panno morbido e asciutto per pulire l'unità. Non pulire con panni imbevuti di sostanze chimiche, solventi, alcol o altri agenti chimici. Ciò potrebbe danneggiare la superficie o causare scolorimento.

## Uso del sito TEAC Global

È possibile scaricare questo manuale di istruzioni e il manuale di riferimento necessari per questa unità dal sito TEAC Global (<http://teac-global.com/>).

Nella sezione TASCAM Download, selezionare la lingua desiderata per aprire la pagina Download per quella lingua.

## Informazioni sul servizio di assistenza clienti TASCAM

I prodotti TASCAM sono supportati e garantiti solo nel relativo paese/regione di acquisto.

Per ricevere assistenza dopo l'acquisto, nella pagina dell'elenco dei distributori TASCAM del sito TEAC Global Site (<http://teac-global.com/>), cercare l'azienda o il rappresentante locale per la regione in cui è stato acquistato il prodotto e contattare l'organizzazione.

Quando si effettuano richieste di informazioni, sono richiesti l'indirizzo (URL) del negozio o del negozio web in cui è stato acquistato e la data di acquisto. Inoltre, potrebbe essere necessaria la scheda di garanzia e la prova di acquisto.

## Nomi e funzioni dei componenti

### Pannello superiore

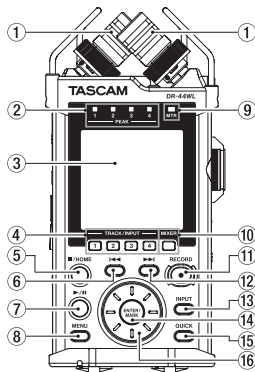

- 1 Microfono stereo incorporato
- 2 Indicatore PEAK
- 3 Display
- 4 Pulsante TRACK/INPUT
- 5 Pulsante ■/HOME
- 6 ◀◀ Pulsante di riavvolgimento rapido
- 7 Pulsante ▶/II
- 8 Pulsante MENU
- 9 Indicatore MTR
- 10 Pulsante MIXER
- 11 Pulsante RECORD [●] / indicatore RECORD
- 12 ▶▶ Pulsante di avanzamento rapido
- 13 Pulsante INPUT
- 14 Pulsante ENTER/MARK
- 15 Pulsante QUICK
- 16 Ruota

### Pannello frontale

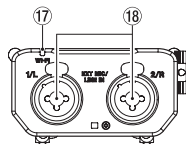

- 17 Indicatore Wi-Fi
- 18 Morsetti EXT MIC/LINE IN 1/L e 2/R (XLR/TRS)

### Pannello laterale sinistro

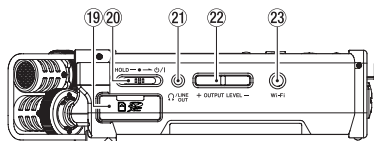

- 19 Slot scheda SD
- 20 Interruttore HOLD/⏻/|
- 21 Jack ◡/LINE OUT
- 22 Pulsante OUTPUT LEVEL
- 23 Pulsante Wi-Fi

### Pannello laterale destro

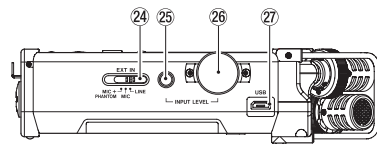

- 24 Interruttore EXT IN
- 25 Pulsante INPUT LEVEL
- 26 Volume INPUT LEVEL
- 27 Porta USB

### Pannello inferiore

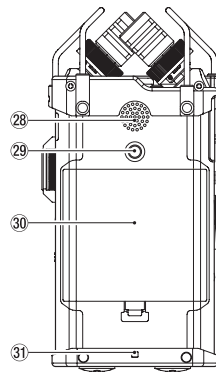

- 28 Altoparlante mono incorporato
- 29 Attacco filettato per treppiede
- 30 Coperchio del vano batteria
- 31 Attacco del cinturino
- 32 Vano batteria

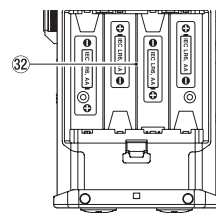

## Schermata principale

Questa è la schermata che viene normalmente visualizzata quando l'unità è ferma.

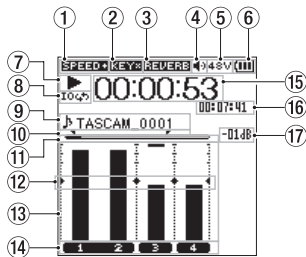

Schermata principale in modalità 4 CH

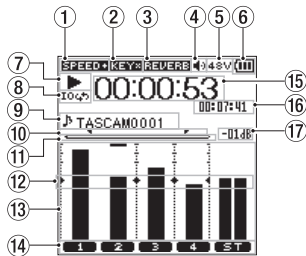

Schermata principale in modalità MTR

### 1 Visualizzazione della velocità di riproduzione

| Icona         | Velocità di riproduzione                              |
|---------------|---|
| Nessuna       | Velocità di riproduzione invariata                    |
| <b>SPEED+</b> | 1,1x - 2,0x   |
| <b>SPEED-</b> | 0,5x - 0,9x   |
| <b>SPEED%</b> | La velocità di riproduzione non può essere modificata |

### 2 Visualizzazione stato acceso/spento della funzione di controllo a chiave

| Icona       | Stato acceso/spento  |
|-------------|--|
| Nessuna     | Funzione di controllo a chiave spenta                            |
| <b>KEY</b>  | Funzione di controllo a chiave accesa                            |
| <b>KEY%</b> | Funzione di controllo a chiave accesa (impostazione disattivata) |

### 3 Visualizzare lo stato di attivazione/disattivazione riverbero

| Icona          | Stato acceso/spento  |
|----------------|--|
| Nessuna        | Disattivazione riverbero                                   |
| <b>REVERB</b>  | Attivazione riverbero (registrazione con attuatore acceso) |
| <b>REVERB%</b> | Attivazione riverbero (stato SEND)                         |

### 4 Visualizzazione uscita altoparlante

- 🔊 visualizzato: Uscita altoparlante accesa
- 🔊 non visualizzato: Uscita altoparlante spenta

### 5 Display alimentazione phantom

- Nessuna : Nessuna alimentazione phantom
- 48V** : Alimentazione phantom 48 V attiva
- 24V** : Alimentazione phantom 24 V attiva

### 6 Visualizzazione dello stato dell'alimentazione

Quando l'unità è alimentata a batteria, l'icona della batteria indica la quantità di carica rimanente sotto forma di barre (🔋, 🔋, 🔋).

Quando sull'icona non viene visualizzata alcuna barra, il simbolo 🔋 lampeggia e in seguito il dispositivo si spegne (passa in standby) perché le batterie sono scariche.

Quando si utilizza l'alimentatore CA dedicato (GPE053B) in dotazione con il prodotto oppure l'alimentazione USB, viene visualizzato il simbolo, 🔌.

### 7 Visualizzazione dello stato di funzionamento del registratore

Questa icona indica lo stato di funzionamento del registratore.

| Indicatore | Significato                                      |
|------------|--|
| ■          | Fermo  |
| ⏸          | In pausa   |
| ▶          | Riproduzione                                     |
| ▶▶         | Avanzamento veloce                               |
| ◀◀         | Riavvolgimento veloce                            |
| ▶▶▶        | Passaggio diretto all'inizio del file successivo |
| ◀◀◀        | Passaggio diretto all'inizio del file precedente |

### 8 Visualizzazione delle impostazioni delle riproduzioni ciclica

Durante la riproduzione ciclica viene visualizzata l'icona 🔁.

### 9 Visualizzazione del nome del file o del brano

Quando si seleziona la modalità 4CH, viene visualizzato il titolo oppure le informazioni del tag del file in riproduzione.

In presenza di vari file in modalità 4CH, vengono visualizzati solo la parte formattata dei nomi del file e il numero di base dei file registrati. Quando si registra un solo file, viene visualizzato il suo titolo.

Quando si seleziona la modalità MTR, viene visualizzato il titolo di un brano aperto.

### 10 Stato delle impostazioni dei punti di inizio (IN) e fine (OUT) della riproduzione ciclica

Visualizza lo stato delle impostazioni del punto iniziale (IN) e di quello finale (OUT) della riproduzione ciclica.

Quando si imposta il punto iniziale (IN), viene visualizzata l'icona 📏 nella posizione corrispondente nella barra della posizione di riproduzione.

Quando si imposta il punto finale (OUT), viene visualizzata l'icona 📏 nella posizione corrispondente nella barra della posizione di riproduzione.

### 11 Visualizzazione della posizione di riproduzione

La posizione di riproduzione corrente è indicata da una barra.

### 12 Visualizzazione del riferimento del misuratore di livello

È un riferimento del misuratore di livello, per regolare i livelli di ingresso e di uscita.

Viene visualizzato in corrispondenza della posizione "−12 dB" sulla scala.

### 13 Misuratore di livello

Indica il livello del segnale audio in ingresso o in riproduzione.

### 14 Visualizzazione dello stato dei file

Lo stato dei file viene visualizzato in vari modi, a seconda del tipo di file da riprodurre.

- 1 2 : File stereo
- 1 2 : File mono x 2
- 1 2 : Non sono presenti file.

### 15 Visualizzazione del tempo trascorso

Indica il tempo trascorso (ore : minuti : secondi) del file corrente.

### 16 Visualizzazione del tempo rimanente

Indica il tempo rimanente (ore : minuti : secondi) del file corrente.

### 17 Valore di picco in decibel (dB)

Mostra il valore massimo, in decibel, del livello di riproduzione in un determinato periodo di tempo.

## Preparativi

### Preparazione dell'alimentazione

#### Utilizzando batterie AA

- Togliere il coperchio del vano batterie, nel pannello inferiore.
- Installare quattro batterie AA rispettando la polarità (simboli + e - come riportati nel vano batterie).
- Riposizionare il coperchio del vano batterie.

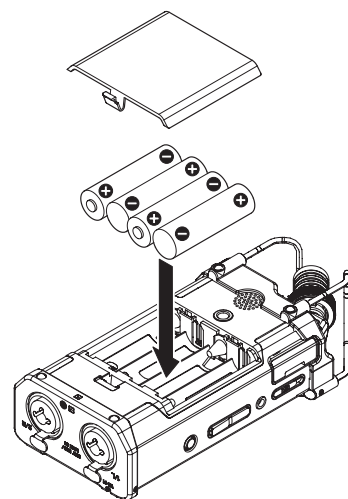

#### NOTA

*Impostare il tipo di batterie da utilizzare alla voce TIPO BATT. del menu ALIM/DISPLAY in modo che l'unità possa mostrare accuratamente la quantità di carica rimanente e permettere all'unità di determinare se ha energia sufficiente per il suo corretto funzionamento (per impostazione predefinita, il tipo è impostato su ALCAL per batterie alcaline).*

#### Uso di un alimentatore

Come mostrato in figura, utilizzare il cavo USB incluso per collegare l'alimentatore GPE053B incluso alla porta USB dell'unità.

Preso AC

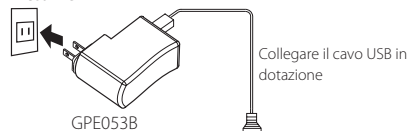

GPE053B

Connettore USB Micro B

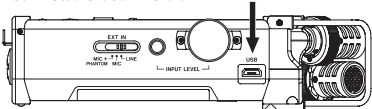

## ATTENZIONE

- Utilizzare sempre l'alimentatore (GPE053B) incluso quando si utilizza l'unità. L'uso di un alimentatore diverso potrebbe causare malfunzionamenti, incendi o scosse elettriche.
- Può verificarsi del rumore durante la registrazione con un microfono se l'unità è troppo vicina all'alimentatore. In tal caso, mantenere una distanza sufficiente tra l'alimentatore e l'unità.

## NOTA

- Quando sono collegati sia l'alimentatore che le batterie, l'alimentazione verrà fornita dall'alimentatore.
- L'alimentatore per questa unità include due tipi di spine. Fissare il tipo di spina che corrisponde alla presa di corrente che si sta utilizzando.

## Cambiare la spina

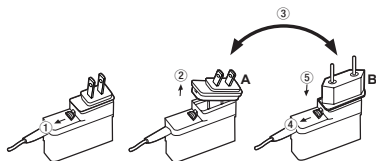

- 1 Spostare il fermo dell'alimentatore nella direzione della freccia.
- 2 Togliere la spina.
- 3 Sostituirla con l'altra spina (A o B).
- 4 Spostare di nuovo il fermo dell'alimentatore in direzione della freccia.
- 5 Fissare la spina all'alimentatore.

## ATTENZIONE

Non utilizzare l'alimentatore se c'è qualcosa di anormale sulla spina dopo averla cambiata. L'uso della spina non posizionata correttamente potrebbe causare incendi o scosse elettriche. Contattare il rivenditore presso il quale è stata acquistata l'unità o un centro di assistenza clienti TASCAM per la riparazione.

## Avvio dell'unità

Quando l'unità è spenta (in standby), far scorrere l'interruttore **HOLD/⏻/⏮** nella direzione **⏻/⏮**; quando viene visualizzata l'indicazione **TASCAM DR-44WL** (schermata di avvio), rilasciare l'interruttore. La schermata principale appare quando l'unità si avvia.

## Selezione della lingua

È possibile cambiare la lingua visualizzata sul display. La prima volta che si accende l'unità dopo l'acquisto, si aprirà la schermata **LANGUAGE**. È possibile impostare la lingua utilizzata in questa schermata. È inoltre possibile modificare questa impostazione con la voce **LINGUA** nella schermata **SISTEMA**.

- 1 Girare la ruota per spostare il cursore e selezionare la lingua.
- 2 Dopo aver effettuato la selezione, premere il pulsante **ENTER/MARK** per confermare.

## Se si seleziona accidentalmente la lingua sbagliata

Far scorrere l'interruttore **HOLD/⏻/⏮** per disattivare l'alimentazione. Quindi, far scorrere l'interruttore **HOLD/⏻/⏮** mentre si tiene premuto il pulsante **MENU** per attivare l'unità di nuovo. Appairà il menu di selezione della lingua in cui è possibile impostare la lingua.

## Impostazione dell'orologio incorporato

Quando l'unità viene avviata per la prima volta (o dopo che è rimasta senza batterie), viene visualizzata la schermata **DATA/ORA** prima della schermata di avvio, per consentire l'impostazione della data e dell'ora.

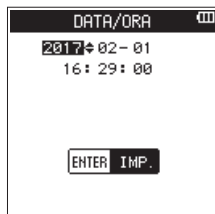

Utilizzare il pulsante **◀▶** e la ruota per immettere la data e l'ora, quindi premere il pulsante **ENTER/MARK** per confermarle.

## Spegnimento

Mentre l'unità è accesa, far scorrere l'interruttore **HOLD/⏻/⏮** sul pannello laterale sinistro, nella direzione **⏻/⏮** quando viene visualizzato il testo **TASCAM DR-44WL spegnimento** rilasciare l'interruttore.

L'alimentazione si interrompe entro alcuni secondi.

## Collegamento di dispositivi di monitoraggio e cuffie

Per ascoltare l'audio con le cuffie, collegarle al jack **Ω/LINE OUT**.

Per ascoltare l'audio tramite un sistema di monitoraggio esterno (monitor attivi o amplificatore e altoparlanti), collegarlo al jack **Ω/LINE OUT**.

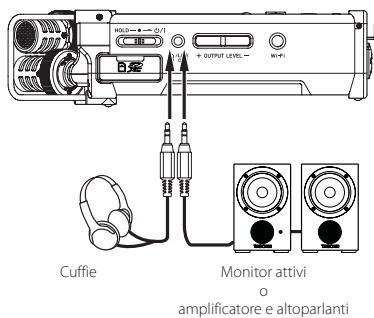

## Procedure operative di base per i menu

- 1 Premere il pulsante **MENU** per accedere alla schermata **MENU**.

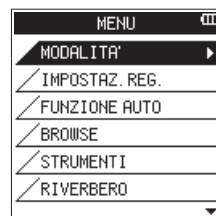

- 2 Usare la ruota per selezionare (evidenziare) una delle voci del menu, quindi premere il pulsante **ENTER/MARK** per passare alla schermata delle impostazioni desiderata.
- 3 Usare la ruota per selezionare (evidenziare) una voce da impostare.
- 4 Premere i pulsanti **ENTER/MARK** o **▶▶** per spostare il cursore verso destra ed evidenziare il valore dell'impostazione.
- 5 Usare la ruota per modificare l'impostazione.
- 6 Se si desidera impostare un'altra voce nello stesso menu, premere il pulsante **ENTER/MARK** o il pulsante **◀◀** per spostare il cursore verso sinistra.
- 7 Se necessario, ripetere i passaggi da 3 a 6 per selezionare altre voci.
- 8 Al termine, premere il pulsante **■/HOME** per tornare alla schermata principale.

## Struttura del menu

| MENU  |   |
|---|---|
| MODALITA'   | Selezione della modalità di registrazione o di riproduzione |
| IMPOSTAZ.REG.   | Impostazioni di registrazione                               |
| FUNZIONE AUTO   | Funzioni utili per i file registrati                        |
| BROWSE<br>(solo quando è selezionata la modalità 4CH) | Esplorazione di file e cartelle sulla scheda SD             |
| BRANO<br>(solo quando è selezionata la modalità MTR)  |   |
| STRUMENTI   | Impostazione di altre funzioni utili                        |
| RIVERBERO   | Impostazione degli effetti di riverbero                     |
| ALIM/DISPLAY  | Impostare l'alimentazione e il display                      |
| SISTEMA   | Impostazioni di sistema dell'unità                          |

## Registrazione

### Schermata di registrazione

La schermata seguente viene visualizzata quando l'unità è in stato di attesa di registrazione o mentre è in corso la registrazione.

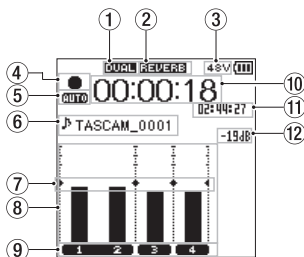

Schermata di registrazione in modalità 4 CH

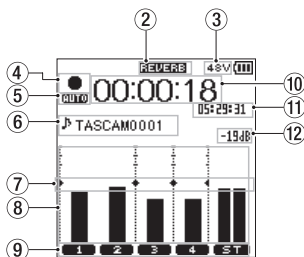

Schermata di registrazione in modalità MTR

#### 1 Visualizzazione stato acceso/spento della funzione REG.DUAL (solo modalità 4CH)

Nessuna indicazione : Funzione REG.DUAL spenta  
 : Funzione REG.DUAL accesa

#### 2 Visualizzare lo stato di attivazione/disattivazione riverbero

| Icona   | Stato acceso/spento  |
|---------|--|
| Nessuna | Disattivazione riverbero                                   |
|         | Attivazione riverbero (registrazione con attuatore acceso) |
|         | Attivazione riverbero (stato SEND)                         |

#### 3 Display alimentazione phantom

Nessuna : Nessuna alimentazione phantom  
 : Alimentazione phantom 48 V attiva  
 : Alimentazione phantom 24 V attiva

#### 4 Visualizzazione dello stato di funzionamento del registratore

Questa icona indica lo stato di funzionamento del registratore.

| Indicatore | Significato                        |
|------------|------------------------------------|
|            | Registrazione in attesa o in pausa |
|            | Registrazione in corso             |

#### 5 Visualizzazione dello stato di impostazione della funzione REG.PRE o REG.AUTO (solo modalità 4CH)

Quando la funzione REG.PRE è in stato ACC., viene visualizzata l'icona .  
 Quando la funzione REG.AUTO è in stato ACC., viene visualizzata l'icona .

#### 6 Visualizzazione del nome del file o del brano

Il nome del file che verrà automaticamente assegnato al file registrato viene visualizzato qui.

In presenza di vari file in modalità 4CH, vengono visualizzati solo la parte formattata dei nomi dei file e il numero di base dei file registrati. Quando si registra un solo file, viene visualizzato il suo titolo.

Quando si seleziona la modalità MTR, viene visualizzato il titolo di un brano aperto.

#### 7 Visualizzazione del riferimento del misuratore di livello

È un riferimento del misuratore di livello, per regolare i livelli di ingresso e di uscita. Viene visualizzato in corrispondenza della posizione "-12 dB" sulla scala.

#### 8 Misuratore di livello

Indica il livello del segnale audio in ingresso o in riproduzione.

#### 9 Visualizzazione dello stato dei file

Lo stato del file viene visualizzato in vari modi, a seconda del tipo di file da riprodurre.

: File stereo  
 : File mono x 2

#### 10 Tempo di registrazione trascorso

Viene visualizzato il tempo di registrazione trascorso nel formato ore : minuti : secondi.

#### 11 Tempo di registrazione rimanente

Viene visualizzato il tempo di registrazione rimanente fino al raggiungimento della dimensione massima del file selezionato, nel formato ore : minuti : secondi. Se il tempo di registrazione rimanente sulla scheda SD è minore, verrà invece visualizzato quest'ultimo.

#### 12 Valore di picco in decibel (dB)

Viene visualizzato il valore di picco del segnale in ingresso, in decibel.

#### 13 Stato On/Off della funzione Auto Punch In/Out o stato del caricamento della traccia master (solo modalità MTR)

Nessuna icona: funzione Auto Punch In/Out spenta

: Funzione Auto Punch In/Out accesa  
 : Traccia master caricata

## Regolazione manuale del livello in ingresso

1. Premere il pulsante **INPUT LEVEL** sul pannello destro per mostrare la schermata di impostazione **LIVELLO INGRESSO** a comparsa sul display.

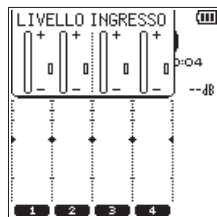

2. Premere il pulsante **TRACK/INPUT** per selezionare un canale per il quale regolare il livello in ingresso.
3. Usare il controllo del volume **INPUT LEVEL** sul pannello laterale destro per regolare il livello in ingresso.

Se il segnale in ingresso è troppo forte, l'indicatore **PEAK**, nel pannello superiore, si illumina in rosso.

Sul misuratore di livello è visibile il simbolo nella posizione "-12 dB".

Impostare il livello di registrazione in prossimità di questo simbolo evitando che l'indicatore **PEAK** si illumini in rosso.

4. Al termine, premere il pulsante /HOME per tornare alla schermata principale.

## Impostazioni del filtro passa-alto

Impostare il filtro passa-alto per eliminare il rumore o altri suoni a bassa frequenza. Questa funzione si può usare, ad esempio, per ridurre il rumore dell'aria condizionata e sgradevoli rumori causati dal vento.

1. Premere il pulsante **INPUT** per visualizzare la schermata **IMP. INGRESSO** sul display.

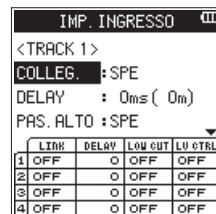

2. Premere il pulsante **TRACK/INPUT** per selezionare un canale per il quale impostare il filtro passa-alto.
3. Usare la **ruota** per selezionare (evidenziare) la voce **PAS. ALTO**, quindi premere il pulsante **ENTER/MARK** o il pulsante per visualizzare gli elementi da impostare in un riquadro a comparsa.
4. Usare la **ruota** per impostare la frequenza di taglio del filtro passa-alto per l'ingresso del microfono.  
 Valori di impostazione:  
**SPE** (valore di default), **40Hz**, **80Hz**, **120Hz**, **220Hz**
5. Premendo il pulsante **ENTER/MARK** o il pulsante il riquadro a comparsa si chiude e la funzione viene abilitata.

All'aumentare del valore numerico (e quindi della frequenza) si possono "tagliare" le frequenze basse in una fascia più grande.

## Uso della funzione di controllo del livello

È possibile impostare la funzione di controllo del livello per la registrazione attraverso un microfono.

1. Premere il pulsante **INPUT** per visualizzare la schermata **IMP. INGRESSO** sul display.
2. Premere il pulsante **TRACK/INPUT** per selezionare un canale per il quale impostare la funzione di controllo del livello.
3. Usare la **ruota** per selezionare (evidenziare) la voce **CONTR. LIVELLO**, quindi premere il pulsante **ENTER/MARK** o il pulsante per visualizzare gli elementi da impostare in un riquadro a comparsa.
4. Usando la **ruota** per selezionare (evidenziare) la funzione desiderata e premendo poi il pulsante **ENTER/MARK** o il pulsante il riquadro a comparsa si chiude e la funzione viene abilitata.

### PICCO

Questa funzione si utilizza per abbassare automaticamente il livello di registrazione a un livello più appropriato quando il segnale in ingresso è troppo alto. È possibile aumentare il livello di registrazione manualmente. Questa funzione è utile per la registrazione di musica con variazioni di volume che influenzano negativamente il suono. Se la funzione viene disattivata dopo averla impostata, il livello scelto viene conservato.

### LIMITATORE

Questa funzione evita la distorsione causata da un segnale in ingresso improvviso ed eccessivo. Questo è utile quando non si desidera modificare il livello di registrazione.

In questa modalità è possibile modificare il livello di registrazione manualmente, anche durante la registrazione.

## Registrazione

Il registratore consente di registrare i suoni in due modalità: 4CH e MTR.

In modalità 4CH, si possono registrare fino a quattro tracce contemporaneamente attraverso il microfono incorporato e il terminale di ingresso esterno.

In modalità MTR si possono registrare suoni su un file già registrato, oltre a registrare un massimo di quattro tracce.

1. Premere il pulsante **RECORD** [●] per passare allo stato di attesa della registrazione. È possibile controllare i nomi dei file registrati visualizzati sul display prima di avviare la registrazione.
2. Premere il pulsante **TRACK/INPUT** per selezionare un canale per la registrazione.
3. Premere il pulsante **RECORD** [●]. Si avvia la registrazione normale.
4. Premere il pulsante **■/HOME** per concludere la registrazione.

Per mettere in pausa la registrazione, premere il pulsante **RECORD** [●]. Se si preme nuovamente il pulsante **RECORD** [●] o si preme il pulsante **▶/II**, la registrazione sugli stessi file riprende.

Se si preme il pulsante **■/HOME** dopo aver messo in pausa la registrazione, viene creato un file audio del suono registrato fino alla pausa.

## Informazioni sullo stato di attesa della registrazione

Questa unità dispone di una funzione di attesa della registrazione, come i registratori professionali. Nello stato di attesa si possono eseguire operazioni come la configurazione delle impostazioni del livello di ingresso per poi riavviare rapidamente la registrazione.

In stato di attesa della registrazione, l'indicatore **RECORD** lampeggia e viene visualizzata la schermata di registrazione.

## Struttura del menu di registrazione

È possibile configurare varie impostazioni utilizzando la voce **IMPOSTAZ. REG.** nella schermata **MENU**.

| IMPOSTAZ.REG. |   |
|---------------|---|
| FORMATO       | Impostazione del formato dei file<br>BWF: 16/24 bit<br>WAV: 16/24 bit,<br>MP3: 32 - 320 kbps                    |
| CAMPIONE      | Impostazione della frequenza di campionamento<br>44,1 kHz, 48 kHz, 96 kHz<br>(96 kHz solo per file BWF/<br>WAV) |
| REG.PRE       | Impostazione della funzione di preregistrazione<br>SPE, ACC.  |
| SELF TIMER    | Imposta il self timer<br>SPE, 5SEC., 10SEC.   |
| REG.DUAL      | Imposta la funzione REG.<br>DUAL<br>MODAL., FORM.DUAL   |
| MICROFONO MS  | Impostazione della funzione MS per il microfono<br>DECOD.MS, SORG.  |

## Riproduzione

### Riproduzione delle registrazioni

Quando la schermata principale è aperta e la riproduzione è ferma, premere il pulsante **▶/II** per avviare la riproduzione.

### Mettere in pausa

Quando la schermata principale è aperta e una traccia è in riproduzione, premere il pulsante **▶/II** per mettere in pausa la riproduzione nella posizione corrente.

### Arresto

Premendo il pulsante **■/HOME** mentre la schermata principale è aperta e una traccia è in riproduzione, si mette in pausa la riproduzione. Se si preme di nuovo il pulsante **■/HOME**, la riproduzione si arresta all'inizio del file.

### Riavvolgimento e avanzamento veloce (ricerca)

Durante la riproduzione quando la schermata principale è aperta, tenere premuto il pulsante **◀◀/▶▶** per la ricerca avanti/indietro.

### Spostamento della posizione di riproduzione

È possibile spostare la posizione di riproduzione agendo sulla **ruota** mentre la schermata principale è aperta e una traccia è ferma o in riproduzione.

Dopo aver spostato la posizione di riproduzione, l'unità si mette in pausa.

## Selezione del file di riproduzione (salto)

Mentre la schermata principale è aperta, premere il pulsante **◀◀** o **▶▶** per selezionare il file da riprodurre.

Premendo il pulsante **◀◀** all'inizio della riproduzione di un file si salta all'inizio del file precedente.

Premendo il pulsante **▶▶** all'inizio della riproduzione o durante la stessa, si passa al file successivo.

## Regolare il volume di riproduzione

Il volume dell'audio in uscita attraverso il jack **Ω/LINE OUT** si può regolare utilizzando il pulsante **OUTPUT LEVEL (+/-)** mentre la schermata principale è aperta.

## Collegamento a un computer

È possibile trasferire i file audio dalla scheda SD inserita nell'unità a un computer e dal computer verso l'unità.

Collegamento dell'unità a un computer tramite un cavo USB

1. Usare il cavo USB in dotazione per collegare l'unità a un computer. Se l'alimentazione è disinserita, inserirla.
2. Nella schermata **SELEZ. USB**, selezionare **SALVATAG.** e premere il pulsante **ENTER/MARK** per collegare l'unità al computer. Sul display viene visualizzato il testo **USB connesso**.
3. Accedendo alle risorse del computer, in Windows, l'unità viene visualizzata sullo schermo del computer come un disco esterno denominato "DR-44WL".

## Scambio di file con un computer

Fare clic sull'unità "DR-44WL" sul computer per visualizzare le cartelle "MTR", "MUSIC" e "UTILITY".

Per trasferire i file sul computer, aprire la cartella "MTR" "MUSIC" e trascinare i file sulla destinazione desiderata.

Per trasferire i file dal computer, trascinare i file audio desiderati dal computer alla cartella "MUSIC".

## Scollamento dell'unità dal computer

Prima di scollegare il cavo USB, seguire la procedura corretta per la rimozione dell'unità dal computer.

L'alimentazione si interrompe dopo che l'unità ha completato lo spegnimento.

Consultare il manuale di istruzioni del computer per le istruzioni su come scollegare correttamente un volume esterno.

## Visualizzazione impostazioni e informazioni

### Spegnere l'altoparlante incorporato

Impostare le voci **MENU** → **STRUMENTI** → **ALTOPAR.** su **SPE**.

### Impostazioni di sistema

Utilizzare il menu **SISTEMA** per personalizzare le impostazioni per l'utilizzo dell'unità. È anche possibile eseguire operazioni come l'inizializzazione delle impostazioni e la formattazione delle schede SD.

1. Selezionare **MENU** → **SISTEMA** e premere il pulsante **ENTER/MARK**.
2. Configurare le impostazioni necessarie per ciascuna funzione.

## Connettere l'unità a uno smartphone tramite Wi-Fi

### ATTENZIONE

Il presente prodotto è stato progettato in conformità alle normative in materia di vendita.

Il presente prodotto viene utilizzato nei seguenti Paesi/aree geografiche.

Stati Uniti, Canada, Europa (Stati membri dell'UE), Australia, Nuova Zelanda, Giappone

L'uso di funzioni wireless in un paese diverso da quelli sopra elencati potrebbe comportare una violazione delle leggi di trasmissione senza fili di tale paese.

La nostra società non si assume alcuna responsabilità per l'uso in paesi diversi da quelli elencati sopra.

È possibile controllare l'unità con il telecomando, attraverso un'applicazione dedicata gratuita (DR CONTROL). Oltre a trasferire le operazioni di controllo come la riproduzione e l'arresto, è anche possibile regolare il segnale in ingresso, trasferire i file registrati e altro ancora, tramite Wi-Fi.

## Come ottenere e installare l'applicazione dedicata (DR CONTROL)

1. Connettersi a Internet con uno smartphone.
2. Se si tratta di un dispositivo Android, scaricare e installare l'applicazione dedicata (DR CONTROL) da Google Play Store. Se è un dispositivo iOS, scaricarla e installarla dall'App Store.

## Selezione della modalità Wi-Fi

È possibile scegliere tra due modalità di connessione in base alle condizioni di utilizzo.

### Modalità AL DISPOS.

Questa unità opera come un punto di accesso per computer, smartphone e altri dispositivi esterni in grado di connettersi via Wi-Fi.



### Modalità VIA ROUTER

Questa unità può connettersi a computer, smartphone e altri dispositivi esterni per la connessione Wi-Fi attraverso un router Wi-Fi esistente. Questo consente una maggiore flessibilità. Ciò consente anche il collegamento simultaneo a Internet, permettendo una condivisione più facile di file e informazioni sul controllo della posizione, per esempio.

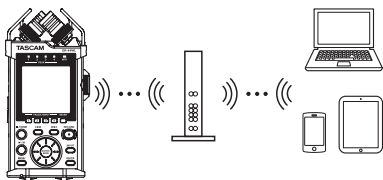

## Collegamento dell'unità direttamente a dispositivi esterni (smartphone, tablet e computer) via Wi-Fi (modalità AL DISPOS.)

Il DR-44WL può effettuare una connessione Wi-Fi/peer-to-peer con uno smartphone tramite Wi-Fi, senza l'uso di un router o altri dispositivi esterni. Non è necessario alcun ambiente di rete Wi-Fi. Può fare il collegamento diretto con uno smartphone o un tablet.

### NOTA

Durante la connessione Wi-Fi/peer-to-peer, la smartphone o il tablet non possono connettersi a una rete Wi-Fi esterna.

## Impostare la modalità Wi-Fi su AL DISPOS.

1. Premere il pulsante **MENU** per aprire la schermata **MENU**.
2. Usando la **ruota**, selezionare (evidenziare) la voce di menu **STRUMENTI** e premere il pulsante **ENTER/MARK** o **▶▶**.  
Verrà visualizzata la schermata **STRUMENTI**.
3. Usare la **ruota** per selezionare **Wi-Fi** e premere il pulsante **ENTER/MARK**.  
Esempio: appare selezionato per la voce **Wi-Fi**.

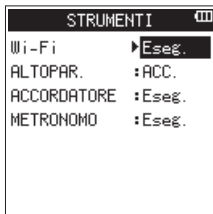

4. Premere il pulsante **ENTER/MARK** per aprire la schermata **Wi-Fi**.
5. Usare la **ruota** per selezionare **MODAL.** e premere il pulsante **ENTER/MARK**.
6. Usare la **ruota** per impostare la modalità Wi-Fi su **AL DISPOS.** e premere il pulsante **ENTER/MARK** per confermare.

Opzioni: **AL DISPOS.** (valore di default), **VIA ROUTER**



## Collegamento del DR-44WL a uno smartphone o tablet via Wi-Fi per la prima volta

1. Premere il pulsante **Wi-Fi** del DR-44WL; l'indicatore **Wi-Fi** inizia a lampeggiare.  
Un messaggio **CONNETTI AL NUOVO DISPOSITIVO?** viene visualizzato per determinare se la connessione è nuova o meno.
2. Si sta per effettuare la connessione a un nuovo smartphone, pertanto premere il pulsante **ENTER/MARK**.

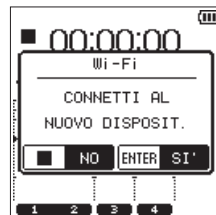

3. "SSID" e "PASSWORD" verranno visualizzati sul display.

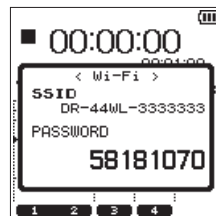

### NOTA

"SSID" è il nome del punto di accesso LAN senza fili (dispositivo wireless LAN).

4. Nel dispositivo, selezionare "impostazioni" → "Wi-Fi".



Dispositivo iOS

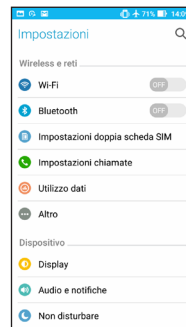

Dispositivo Android

5. Quando Wi-Fi è abilitato sul dispositivo, verrà visualizzato l'elenco SSID dei dispositivi Wi-Fi. Selezionare il nome SSID visualizzato sul DR-44WL.

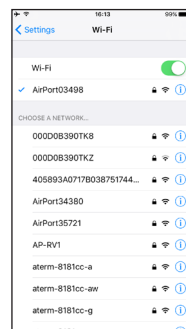

Dispositivo iOS

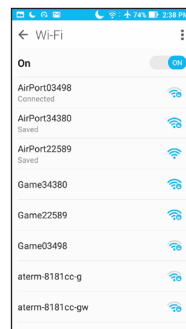

Dispositivo Android

6. Viene visualizzata la schermata di immissione della password sul dispositivo. Immettere la password visualizzata nel display dell'unità.
7. Viene stabilita la connessione Wi-Fi tra il DR-44WL e lo smartphone e l'indicatore **Wi-Fi** dell'unità si accenderà.

### NOTA

La descrizione di cui sopra sul funzionamento del dispositivo è solo di riferimento. Si prega di fare riferimento al manuale di istruzioni dello smartphone per maggiori dettagli.

## ■ Collegamento del DR-44WL a uno smartphone o tablet via Wi-Fi (successivamente)

Quando si stabilisce una connessione tra il DR-44WL e lo smartphone per la prima volta e bisogna connettersi di nuovo successivamente, è sufficiente selezionare il nome SSID.

1. Premere il pulsante **Wi-Fi** del DR-44WL; l'indicatore **Wi-Fi** inizia a lampeggiare.  
Per determinare la nuova connessione, sul display verrà visualizzato un messaggio **CONNETTI AL NUOVO DISPOSITIV?**.
2. Lo smartphone ha già fatto una connessione peer-to-peer; premere semplicemente il pulsante **HOME**.

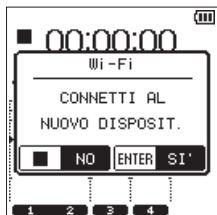

3. Il messaggio sul display scompare e il DR-44WL passa a una modalità standby per connettersi allo smartphone.
4. Nel dispositivo, selezionare **"impostazioni"** → **"Wi-Fi"**.
5. Quando Wi-Fi è abilitato sul dispositivo, verrà visualizzato l'elenco SSID dei dispositivi Wi-Fi. Selezionare il nome SSID visualizzato sul DR-44WL.
6. Viene stabilita la connessione Wi-Fi tra il DR-44WL e lo smartphone e l'indicatore **Wi-Fi** dell'unità si accende.

### NOTA

La descrizione di cui sopra sul funzionamento del dispositivo è solo di riferimento. Si prega di fare riferimento al manuale di istruzioni dello smartphone per maggiori dettagli.

## Collegamento dell'unità a dispositivi esterni (smartphone, tablet e computer) via Wi-Fi (modalità VIA ROUTER)

### ■ Impostare la modalità Wi-Fi su VIA ROUTER

1. Premere il pulsante **MENU** per aprire la schermata **MENU**.
2. Usando la **ruota**, selezionare (evidenziare) la voce di menu **STRUMENTI** e premere il pulsante **ENTER/MARK** o **▶▶**.  
Verrà visualizzata la schermata **STRUMENTI**.
3. Usare la **ruota** per selezionare **Wi-Fi** e premere il pulsante **ENTER/MARK**.  
**Eseg.** appare selezionato per la voce **Wi-Fi**.

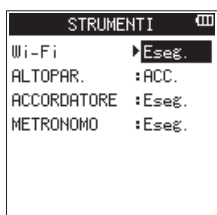

4. Premere il pulsante **ENTER/MARK** per aprire la schermata **Wi-Fi**.
5. Usare la **ruota** per selezionare **MODAL.** e premere il pulsante **ENTER/MARK**.
6. Usare la ruota per impostare la modalità Wi-Fi su **VIA ROUTER**, e premere il pulsante **ENTER/MARK** per confermare.

Opzioni: **AL DISPOS.** (valore di default), **VIA ROUTER**

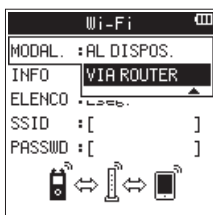

### ■ Collegamento dell'unità a un router esterno

1. Quando la schermata **Wi-Fi** è aperta, usare la ruota per selezionare **List** e premere il pulsante **ENTER/MARK** o **▶▶**.  
**Eseg.** appare selezionato per la voce **LIST**.

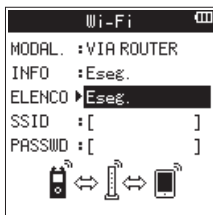

2. Premere il pulsante **ENTER/MARK** per aprire la schermata **ELENCO SSID**.



3. Dall'elenco visualizzato nella schermata **ELENCO SSID**, usare la ruota per selezionare il router a cui si desidera connettersi e premere il pulsante **ENTER/MARK** per impostarlo.
4. L'SSID selezionato verrà mostrato alla voce **SSID**.

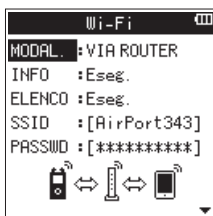

### NOTA

L'SSID può anche essere immesso direttamente utilizzando la voce **SSID** della schermata **Wi-Fi**.

Per fare questo, alla voce **SSID**, usare i pulsanti **◀◀** e **▶▶** per spostare il cursore e usare la ruota per impostare i caratteri.

Premere il pulsante **ENTER/MARK** per confermare l'SSID.

5. Quando la schermata **Wi-Fi** è aperta, usare la ruota per selezionare la voce **PASSWD** e premere il pulsante **ENTER/MARK** o **▶▶**.
6. Alla voce **PASSWD**, usare i pulsanti **◀◀** e **▶▶** per spostare il cursore e usare la ruota per impostare la password del router (chiave crittografata).

Premere il pulsante **ENTER/MARK** per confermare la password del router (chiave crittografata).

- Il seguente messaggio viene visualizzato quando ci si collega al router con successo. L'indicatore **Wi-Fi** dell'unità si illumina.

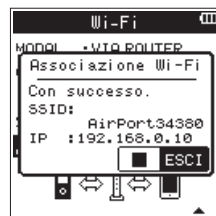

- Viene visualizzato il seguente messaggio se la connessione con il router non riesce. Inserire la password corretta.



### NOTA

- In molti casi, la password del router (chiave crittografata) è su un'etichetta del router stesso o nel suo manuale d'uso, per esempio.
- Dopo che il collegamento al router è riuscito una volta, la riconnessione sarà possibile semplicemente premendo il pulsante **Wi-Fi** di questa unità. Le password per le due connessioni più recenti vengono memorizzate in questa unità.

### ■ Collegamento di uno smartphone o altro dispositivo a un router esterno

1. Selezionare **"impostazioni"** → **"Wi-Fi"** sul dispositivo.

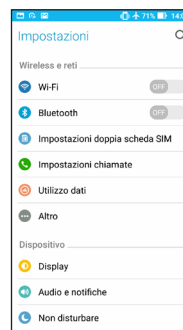

Dispositivo iOS

Dispositivo Android

2. Quando il dispositivo **Wi-Fi** è acceso, apparirà un elenco SSID sul dispositivo **Wi-Fi**. Selezionare l'SSID del router esterno da utilizzare.



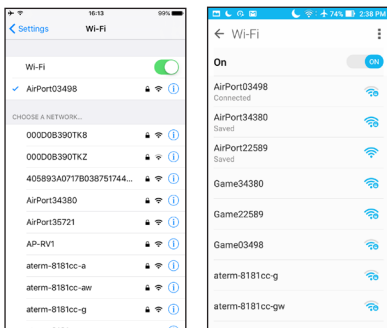

Dispositivo iOS

Dispositivo Android

- Inserire la password per tale router esterno. Verrà stabilita una connessione Wi-Fi tra lo smartphone e il router esterno.

## Controllo remoto dell'unità attraverso uno smartphone

Poiché l'applicazione dedicata (DR CONTROL) ha lo stesso schermo dell'unità, è possibile utilizzare l'apparecchio a distanza con l'applicazione quasi allo stesso modo di come lo si controllerebbe dall'unità. Prima di utilizzare l'applicazione "DR CONTROL", confermare il modo in cui utilizzare l'unità. Così sarà possibile utilizzare l'applicazione senza problemi.

- Dopo aver stabilito la connessione Wi-Fi tra l'unità e lo smartphone, avviare l'applicazione "DR CONTROL" installata sullo smartphone.

### NOTE

*Utilizzare sempre l'ultima versione di DR CONTROL.*

- Dopo aver avviato l'applicazione "DR CONTROL" sullo smartphone verrà visualizzata la seguente schermata e sarà possibile di utilizzare l'unità con il telecomando.

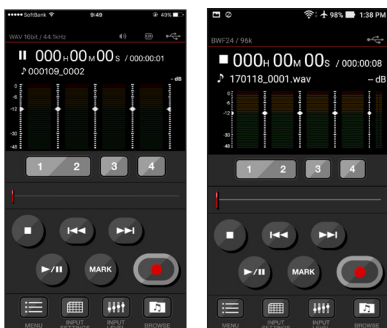

Dispositivo iOS

Dispositivo Android

Per una spiegazione dettagliata delle caratteristiche dell'applicazione "DR CONTROL" consultare il manuale di riferimento intitolato "DR CONTROL Reference Manual", che si può scaricare dal sito di TEAC Global (<http://teac-global.com/>).

## Trasferimento di file dall'unità al computer

Il trasferimento di file a un computer è possibile utilizzando il software gratuito di trasferimento file TASCAM DR FILE TRANSFER progettato per questo scopo. Per informazioni dettagliate sul software scaricare il manuale d'uso del TASCAM DR FILE TRANSFER dal sito TEAC Global Site (<http://teac-global.com/>).

## Riferimento rapido per l'utilizzo delle varie funzioni

I nomi dei pulsanti vengono visualizzati come segue: **MENU**. Le istruzioni sono abbreviate. Ad esempio, il messaggio "Nella schermata principale, premere il pulsante **MENU**, selezionare il menu "**IMPOSTAZ.REG.**", quindi scegliere la voce "**REG.PRE**" diventa: "Schermata principale → **MENU** → **IMPOSTAZ. REG.** → **REG. PRE**". Non tutti i singoli passaggi vengono illustrati per le operazioni complesse. Per le procedure dettagliate, consultare il manuale di riferimento.

| Categoria                                  | Azione desiderata   | Nome della funzione   | Procedure, pulsanti utilizzati e spiegazione   |
|--|---|---|--|
| Funzioni di base                           | Tornare alla schermata principale   |   | <b>■/HOME</b><br>Tornare alla schermata principale, se non si è sicuri su come procedere.  |
|  | Registrazione   |   | Schermata principale → <b>RECORD</b> → <b>RECORD</b><br>La registrazione inizierà con le impostazioni correnti.  |
|  | Riprodurre un file  |   | Schermata principale → <b>▶/II</b><br>Riprodurre il file visualizzato (selezionato).   |
|  | Regolare il volume di riproduzione  |   | Pulsante <b>OUTPUT LEVEL (+/-)</b><br>Regolare il volume delle cuffie, degli altoparlanti e così via.  |
|  | Selezionare un file da riprodurre   |   | Schermata principale → <b>◀◀/▶▶</b><br>La funzione che consente di sfogliare è comoda quando i file sono molti.  |
| Registrazione                              | Modificare il formato di file   |   | Schermata principale → <b>MENU</b> → <b>IMPOSTAZ. REG.</b> → <b>FORMATO FILE</b><br>Specificare un formato di file utilizzato per la registrazione, tra BWF, WAV e così via.   |
|  | Impostazioni del filtro passa-alto  | Funzione filtro passa-alto  | Schermata principale → <b>INPUT</b> → <b>IMP. INGRESSO</b> → <b>PAS. ALTO</b><br>Questa funzione rimuove il rumore e altri suoni a bassa frequenza. Impostare la frequenza di taglio.  |
|  | Regolare il livello di ingresso manualmente   |   | Schermata principale → pulsante <b>INPUT LEVEL</b> → pulsante <b>TRACK/INPUT</b> → cursore <b>INPUT LEVEL</b><br>Regolare il livello di registrazione seguendo il riferimento del misuratore di livello.                       |
|  | Regolare automaticamente il livello di ingresso   | Funzione di controllo del livello   | Schermata principale → <b>INPUT</b> → <b>IMP. INGRESSO</b> → <b>CONTR. LIVELLO</b><br>Questa funzione comprime solo i suoni forti, per evitare sovraccarichi, senza modificare il livello di registrazione.                    |
|  | Registrazione contemporanea di due file a livelli di ingresso diversi                           | Funzione REG. DUAL  | Schermata principale → <b>MENU</b> → <b>IMPOSTAZ. REG.</b> → <b>REG. DUAL</b><br>Configurare le impostazioni per la funzione REG.DUAL.   |
|  | Utilizzare il microfono MS  |   | Schermata principale → <b>MENU</b> → <b>IMPOSTAZ. REG.</b> → <b>MICROFONO MS</b><br>Configurare le impostazioni per il microfono MS prima di utilizzarlo.  |
| Altre funzioni di registrazione            | Aggiungere un marcatore durante la registrazione  | Funzione di marcatura   | Schermata di registrazione → <b>ENTER/MARK</b><br>Questa funzione consente di aggiungere un marcatore che può essere utilizzato come indice durante la riproduzione.   |
|  | Passare da un file all'altro manualmente durante la registrazione                               | Incremento manuale della traccia  | Schermata di registrazione → <b>▶▶</b><br>Questa funzione permette di passare da un file a un altro continuando a registrare, ad esempio come con l'intervallo tra i brani.  |
|  | Configurare le impostazioni per passaggio automatico da un file all'altro                       | Incremento automatico della traccia   | Schermata principale → <b>MENU</b> → <b>FUNZIONE AUTO</b> → <b>INCREMENTO TRACCIA</b><br>Questa funzione consente di passare automaticamente da un file a un altro avente le dimensioni impostate.                             |
|  | Iniziare a registrare poco prima di premere <b>RECORD</b>                                       | Funzione REG.PRE  | Schermata principale → <b>MENU</b> → <b>IMPOSTAZ. REG.</b> → <b>REG. PRE</b><br>Se il passaggio dalla registrazione in standby alla registrazione attiva è lento, questa funzione consente all'unità di compensare il ritardo. |
| Operazioni sui file (solo in modalità 4CH) | Controllare le informazioni sul file  |   | Schermata principale → <b>MENU</b> → <b>BROWSE</b> → <b>Ruota</b> → <b>QUICK</b> → <b>INFORMAZIONI</b><br>Questa funzione permette di controllare la data di registrazione e le dimensioni del file e così via.                |
|  | Cancellare un file  |   | Schermata principale → <b>MENU</b> → <b>BROWSE</b> → <b>Ruota</b> → <b>QUICK</b> → <b>ELIMINAZ.</b><br>È possibile eliminare i file non necessari.   |
|  | Cancellare un file  |   | Schermata principale → <b>QUICK</b> → <b>DELETE</b><br>È possibile eliminare i file non necessari.   |
|  | Eliminare tutti i file in una cartella allo stesso tempo  |   | Schermata principale → <b>MENU</b> → <b>BROWSE</b> → <b>Ruota</b> → <b>QUICK</b> → <b>ELIM. TUTTI FILE</b><br>È possibile eliminare tutti i file in una cartella allo stesso tempo.  |
|  | Dividere un file  | Funzione di divisione   | Schermata principale → <b>QUICK</b> → <b>DIVIDI FILE</b><br>Usare questa funzione per dividere in due un file.   |
| Impostazioni dell'unità                    | Impostare la data e l'ora   |   | Schermata principale → <b>MENU</b> → <b>SISTEMA</b> → <b>DATA/ORA</b><br>Questa funzione permette di regolare l'orologio interno, utilizzato per scopi come l'aggiunta della data di registrazione ai file.                    |
|  | Controllare le informazioni relative all'unità e alla scheda                                    |   | Schermata principale → <b>MENU</b> → <b>SISTEMA</b> → <b>INFORMAZIONI</b><br>Questa funzione permette di controllare informazioni come la versione del firmware dell'unità e la quantità di spazio rimanente sulla scheda.     |
|  | Modificare l'impostazione della funzione automatica di risparmio energetico per l'alimentazione | Funzione automatica di risparmio energetico   | Schermata principale → <b>MENU</b> → <b>ALIM/DISPLAY</b> → <b>RISP. ENERG.</b><br>Questa funzione consente di spegnere automaticamente l'unità quando non viene utilizzata.  |
|  | Cambiare l'impostazione della retroilluminazione  |   | Schermata principale → <b>MENU</b> → <b>ALIM/DISPLAY</b> → <b>RETROILL.</b><br>Modificare le impostazioni di retroilluminazione.   |
|  | Regolare il contrasto del display   |   | Schermata principale → <b>MENU</b> → <b>ALIM/DISPLAY</b> → <b>CONTRASTO</b><br>Imposta la gradazione di ombreggiatura visualizzata sul display.  |
|  | Impostare il tipo di batteria   |   | Schermata principale → <b>MENU</b> → <b>ALIM/DISPLAY</b> → <b>TIPO BATT.</b><br>Selezionare il tipo di batteria in uso. Questa impostazione influisce sulla visualizzazione della carica residua della batteria.               |
|  | Impostare il valore di tensione dell'alimentazione phantom                                      |   | Schermata principale → <b>MENU</b> → <b>ALIM/DISPLAY</b> → <b>PHANTOM VOLT</b>   |
|  | Ripristinare l'unità alle impostazioni predefinite  | Funzione di inializzazione  | Schermata principale → <b>MENU</b> → <b>SISTEMA</b> → <b>INIZ.</b><br>Consente di ripristinare tutte le impostazioni ai valori predefiniti.  |
|  | Formattare completamente una scheda SD  | Funzione di formattazione   | Schermata principale → <b>MENU</b> → <b>SISTEMA</b> → <b>FORMATTAZ.</b><br>Consente di formattare le schede.   |
| Impostare il formato del nome file         |   | Schermata principale → <b>MENU</b> → <b>SISTEMA</b> → <b>NOME FILE</b><br>Si possono modificare i caratteri utilizzati nei nomi dei file assegnati automaticamente. |  |

## Messaggi

Di seguito è riportato un elenco di messaggi a comparsa.

Consultare l'elenco se viene visualizzato uno di questi messaggi, per conoscerne il significato o determinare un metodo per affrontare il problema.

| Messaggio                         | Significato e metodo per risolvere il problema   |
|-----------------------------------|--|
| Batteria scarica                  | Le batterie sono quasi scariche. Sostituire le batterie.   |
| Imposs. dividere.                 | Il punto di divisione selezionato utilizzato quando è stata eseguita la funzione DIVIDI FILE non è appropriato (è troppo vicino all'inizio o alla fine del file).  |
| Errore card                       | Impossibile riconoscere la scheda SD correttamente. Sostituire la scheda.  |
| Card piena                        | La scheda SD non ha più spazio disponibile. Cancellare i file non necessari o spostarli su un computer per liberare spazio.  |
| File corrente MP3                 | I file MP3 non possono essere divisi.  |
| Nome file dupl.                   | Nella stessa cartella esiste un file con lo stesso nome di quello creato con la funzione DIVIDI FILE. La funzione DIVIDI FILE aggiunge il suffisso "a" o "b" alla fine del nome del file. Prima di usare la funzione DIVIDE, collegare l'unità a un computer e modificare il nome del file.  |
| File pieno                        | Il numero totale di cartelle e file è superiore a 5.000. Eliminare le cartelle e i file non necessari o spostarli su un computer.  |
| Errore nome file                  | La funzione DIVIDI FILE ha assegnato a un file un nome che supera i 200 caratteri. La funzione DIVIDI FILE aggiunge il suffisso "a" o "b" alla fine del nome del file. Prima di usare questa funzione, collegare l'unità a un computer e modificare il nome del file in modo che abbia meno di 198 caratteri.  |
| File non trovato                  | Impossibile trovare il file oppure il file potrebbe essere danneggiato. Controllare il file corrispondente.  |
| File non trovato<br>Crea file sys | Il file di sistema è mancante. Questa unità per funzionare richiede un file di sistema. Mentre viene visualizzato questo messaggio, premere il pulsante <b>ENTER/MARK</b> per creare un file di sistema.   |
| File protetto                     | Il file è di sola lettura e non può essere eliminato.  |
| Errore formatt.<br>Formatta card  | La scheda SD non è formattata correttamente oppure potrebbe essere danneggiata. Questo messaggio viene visualizzato anche se la scheda è stata formattata con un computer collegato via USB e se si inserisce nell'unità una scheda non formattata.<br>Usare sempre l'unità DR-44WL per formattare le schede da utilizzare con questa unità. Sostituire la scheda SD o premere il pulsante <b>ENTER/MARK</b> mentre questo messaggio è visualizzato per formattarla.<br>La formattazione cancellerà tutti i dati presenti sulla scheda SD. |
| Card non valida<br>Cambia card    | La scheda SD non funziona correttamente. Sostituire la scheda SD.  |
| File sys non va.<br>Crea file sys | Il file di sistema necessario al funzionamento di questa unità non è valido. Mentre viene visualizzato questo messaggio, premere il pulsante <b>ENTER/MARK</b> per creare un nuovo file di sistema.  |
| I/O troppo breve                  | I punti IN (inizio) e OUT (fine) sono troppo vicini. Impostarli ad almeno 1 secondo.   |
| Dimens. Max file                  | Il file è più grande della dimensione designata o il tempo di registrazione ha superato le 24 ore quando il numero totale di cartelle e file era già al limite (5000).   |
| Errore MBR<br>Inizializza card    | La scheda SD non è formattata correttamente oppure potrebbe essere danneggiata. Sostituire la scheda SD o premere il pulsante <b>ENTER/MARK</b> mentre questo messaggio è visualizzato per formattarla.<br><u>La formattazione cancellerà tutti i dati presenti sulla scheda SD.</u>   |
| Nessuna card                      | Nessuna scheda SD impostata. Inserire una scheda SD registrabile.  |
| Non supportato                    | Il formato del file non è supportato. Consultare la sezione "Collegamento dell'unità a un computer" nel manuale di riferimento, per informazioni sui formati di file utilizzabili con l'unità.   |
| Scrittura scad.                   | Il tempo di scrittura sulla scheda SD è scaduto.<br>Eseguire il backup dei file presenti nella scheda SD su un computer, quindi formattare la scheda SD.   |

Se si verifica qualsiasi altro errore, spegnere l'unità e riavviarla.

Se questi messaggi di errore continuano ad apparire frequentemente, si prega di contattare il negozio dove è stata acquistata l'unità o il servizio di assistenza clienti TASCAM.

## Risoluzione dei problemi

Se si riscontrano problemi con il funzionamento di questa unità, si prega di provare quanto segue prima di cercare una riparazione.

Se queste misure non risolvono il problema, contattare il negozio in cui è stata acquistata l'unità o il servizio di assistenza clienti TASCAM.

### L'unità non si accende.

Verificare che le batterie non siano scariche.

Verificare che le batterie siano installate rispettando la polarità, con i simboli ⊕ e ⊖ nell'orientamento corretto.

Verificare che l'alimentatore CA (GPE053B) in dotazione con l'unità sia collegato correttamente alla presa e al connettore USB dell'unità.

Quando si utilizza l'alimentazione del bus USB, verificare che il cavo USB sia collegato saldamente.

Se si utilizza l'alimentazione del bus USB, verificare che il cavo non sia collegato tramite un hub USB.

### L'unità si spegne automaticamente.

Verificare che la funzione automatica di risparmio energetico non sia attiva. (→ "Impostazione della funzione automatica di risparmio energetico" nella sezione "Visualizzazione impostazioni e informazioni" del manuale di riferimento)

- Questa unità è conforme alle normative europee sull'alimentazione in standby (ERP), quindi la funzione automatica di risparmio energetico si attiva indipendentemente dal fatto che l'unità venga alimentata da un alimentatore o da batterie. Se non si desidera utilizzare la funzione automatica di risparmio energetico, impostarla su "OFF" (l'impostazione predefinita è "30 min").

### L'unità non funziona.

Verificare che l'interruttore **HOLD** /  non sia in posizione **HOLD**.

Verificare che l'unità non sia collegata a un computer tramite un cavo USB (sul display è visibile il testo "USB connesso").

### La scheda SD non viene riconosciuta.

Verificare che la scheda SD sia inserita completamente.

### L'unità non riproduce i brani.

Se si sta tentando di riprodurre un file WAV, verificare che la frequenza di campionamento sia supportata dall'unità.

Se si sta tentando di riprodurre un file MP3, verificare che il bit rate sia supportato da questa unità.

### Nessun suono viene emesso dal diffusore.

Verificare che le cuffie non siano collegate.

Verificare che **ALTOP** non sia impostato su **SPE**.

Verificare il collegamento al sistema di monitoraggio.

Verificare che il volume del sistema di monitoraggio non sia al minimo.

Verificare che il livello d'uscita dell'unità non sia al minimo.

### Non viene emesso nessun suono.

Controllare il collegamento al sistema di monitoraggio.

Verificare che il volume del sistema di monitoraggio non sia al minimo.

Verificare che l'impostazione **OUTPUT LEVEL** dell'unità non sia al minimo.

### L'unità non registra.

Se si utilizza un dispositivo esterno, controllare nuovamente il collegamento.

Ricontrollare le impostazioni di ingresso.

Verificare che il livello in ingresso non sia troppo basso.

Verificare che la scheda SD non sia piena.

Verificare che non sia stato raggiunto il numero massimo di file che l'unità può gestire.

### Il livello in ingresso è basso.

Verificare che l'impostazione del livello di ingresso non sia troppo bassa.

Verificare che il livello di uscita di ogni dispositivo collegato non sia troppo basso.

### Il suono registrato è distorto.

Verificare che l'impostazione del livello di ingresso non sia troppo alto.

Verificare che la funzione riverbero sia disattivata.

### L'audio di riproduzione è innaturale.

Verificare che la velocità di riproduzione non sia stata modificata.

Verificare che l'equalizzatore in riproduzione sia spento.

Verificare che la funzione di allineamento del livello sia disabilitata.

Verificare che la funzione riverbero sia disattivata.

## Non si riesce a eliminare i file.

Verificare che il file che si sta tentando di cancellare non sia stato copiato da un computer dopo essere stato protetto da scrittura.

## I file di questa unità non vengono visualizzati sul computer.

Verificare che l'unità sia collegata al computer tramite la sua porta USB.

Verificare che non sia in uso un hub USB.

Verificare che l'unità non sia in registrazione o in stato di attesa di registrazione.

## L'unità non può essere connessa ad uno smartphone oppure la comunicazione reciproca si arresta.

Verificare che il dispositivo Wi-Fi sia acceso e che il Wi-Fi sia attivato.

Verificare che la distanza tra il dispositivo Wi-Fi e l'unità non sia eccessiva.

Verificare inoltre che non vi siano pareti o ostacoli tra essi.

Se un dispositivo Wi-Fi si trova sulla parte posteriore di questa unità, l'unità stessa potrebbe interrompere le comunicazioni.

Cambiare le posizioni del dispositivo Wi-Fi e dell'unità.

Spegnere l'unità, quindi riaccenderla.

Eliminare la registrazione di "DR-44WL" del dispositivo Wi-Fi e attenersi alle procedure di "Connessione dell'unità ad uno smartphone tramite Wi-Fi".

## Se si seleziona accidentalmente la lingua sbagliata

Far scorrere l'interruttore **HOLD/**  **/**  per disattivare l'alimentazione. Quindi, far scorrere l'interruttore **HOLD/**  **/**  mentre si tiene premuto il pulsante **MENU** per attivare l'unità di nuovo.

Apparirà il menu di selezione della lingua in cui è possibile impostare la lingua.

## Specifiche

### Dati

#### Supporti di registrazione

Scheda SD (64 MB - 2 GB), scheda SDHC (4 GB - 32 GB), scheda SDXC (64 GB - 128 GB)

#### Formati di registrazione/riproduzione

BWF : 44,1/48/96 kHz, 16/24 bit

WAV : 44,1/48/96 kHz, 16/24 bit

MP3 : 44,1/48 kHz, 32/64/96/128/192/256/320 kbps

#### Numero di canali

4 canali

- Modalità 4CH mono : Fino a 4 file  
Stereo : Fino a 2 file  
Stereo (1 file) + mono (fino a 2 file)
- Modalità MTR mono : Fino a 4 file

### Ingressi e uscite

#### Jack EXT MIC/LINE IN (in grado di fornire alimentazione phantom)

Connettore: XLR-3-31, jack standard  $\phi$ 6,3 mm TRS

#### Jack /LINE OUT

Connettore: jack stereo mini  $\phi$ 3,5 mm

#### Altoparlante incorporato

0,3 W (mono)

#### Porta USB

Connettore: Tipo Micro-B

Formato: Unità di memoria di massa USB 2.0 ad alta velocità, classe

### Prestazioni audio

#### Risposta in frequenza

20-20 kHz +1/-3 dB (da EXT IN a LINE OUT, frequenza di campionamento 44,1 kHz, JEITA)

20-22 kHz +1/-3 dB (da EXT IN a LINE OUT, frequenza di campionamento 48 kHz, JEITA)

20-40 kHz +1/-3 dB (da EXT IN a LINE OUT, frequenza di campionamento 96 kHz, JEITA)

#### Distorsione

0,05% o inferiore (da EXT IN a LINE OUT, frequenza di campionamento 44,1/48/96 kHz, JEITA)

#### Rapporto S/N

92 dB o superiore (da EXT IN a LINE OUT, frequenza di campionamento 44,1/48/96 kHz, JEITA)

Nota: JEITA indica la conformità allo standard JEITA CP-2150

## Tempi di registrazione

| Formato file<br>(impostazione durante la registrazione) | Capacità della scheda SDHC |                   |
|---|----------------------------|-------------------|
|   | 4 GB                       |                   |
| WAV/BWF 16 bit (STEREO)                                 | 44,1 kHz                   | 6 ore e 17 minuti |
| WAV/BWF 24 bit (STEREO)                                 | 96 kHz                     | 1 ore e 55 minuti |

I tempi di registrazione indicati sopra sono valori approssimativi. I tempi possono variare a seconda della scheda SD, SDHC e SDXC in uso.

I tempi di registrazione indicati non sono tempi di registrazione continua; rappresentano piuttosto i tempi di registrazione totali possibili per le schede SD, SDHC e SDXC.

Se si registra in mono, in formato WAV, il tempo di registrazione massimo sarà uguale al doppio dei valori di cui sopra.

Se si registra in modalità REG.DUAL, in formato WAV/BWF o su 4 canali, il tempo di registrazione massimo sarà uguale alla metà dei valori di cui sopra.

## Wi-Fi

### Standard wireless

Conforme a IEEE 802.11b/g/n (solo 2,4 GHz)

### Modalità di comunicazione wireless

Modalità AL DISPOS.

Punto di accesso semplice (AP limitato)

Modalità VIA ROUTER

Infrastruttura (stazione)

### Protezione

WPA2-PSK (WPS2.0 supportato)

## Generali

### Alimentazione

4 batterie AA (alcaline o NiMH)

Alimentazione bus USB da un computer

Alimentatore dedicato (GPE053B in dotazione con l'unità)

Alimentatore dedicato (TASCAM PS-P520E; venduto separatamente)

### Consumo

2,5 W (massimo)

### Autonomia della batteria (funzionamento continuo)

#### Con batterie alcaline (EVOLTA)

| Formato                                 | Autonomia    | Nota  |
|---|--------------|---|
| Registrato in WAV 2ch, 44,1 kHz, 16 bit | Circa 16 ore | Quando si seleziona l'ingresso MIC (l'alimentazione phantom non è utilizzata) |

#### Con batterie NiMH (eneloop)

| Formato                                 | Autonomia    | Nota  |
|---|--------------|---|
| Registrato in WAV 2ch, 44,1 kHz, 16 bit | Circa 12 ore | Quando si seleziona l'ingresso MIC (l'alimentazione phantom non è utilizzata) |

### NOTA

- Quando si utilizza l'alimentazione phantom, l'autonomia può essere minore, a seconda del microfono utilizzato.
- I tempi di funzionamento della batteria (durante il funzionamento continuo) possono variare a seconda del supporto utilizzato.

### Dimensioni

79 × 162,2 × 42,5 mm (L × A × P)

### Peso

346 g/251 g (batterie incluse / batterie non incluse)

### Temperatura di esercizio

0 °C - 40 °C

Le illustrazioni presenti in questo manuale potrebbero presentare differenze rispetto al prodotto reale.

Le specifiche e l'aspetto esterno possono essere modificati senza preavviso per migliorare il prodotto.

Le specifiche dettagliate sono disponibili nel manuale di riferimento.

## ВАЖНЫЕ ИНСТРУКЦИИ ПО БЕЗОПАСНОСТИ

- 1 Прочитайте данные инструкции.
- 2 Сохраняйте данные инструкции.
- 3 Обратите внимание на все предупреждения.
- 4 Выполняйте все инструкции.
- 5 Не используйте оборудование вблизи воды.
- 6 Очищайте устройство только сухой тканью.
- 7 Не загромождайте вентиляционные отверстия. Выполняйте установку в соответствии с инструкциями изготовителя.
- 8 Не устанавливайте устройство вблизи источников тепла, таких как радиаторы, обогреватели, печи и другое оборудование (в том числе усилители), которое выделяет тепло.
- 9 Не пренебрегайте мерами безопасности, такими как использование поляризованной или заземлённой вилки. Поляризованная вилка должна иметь два штыря, один из которых шире другого. Вилка заземлённого типа имеет два штыря и третий заземляющий штифт. Широкий штырь и третий штифт предназначены для безопасности. Если вилка, входящая в комплект устройства, не подходит к вашей розетке, проконсультируйтесь с электриком о замене устаревшей розетки.
- 10 Защитите кабель питания так, чтобы на него не могли наступить, передавить, в частности, в местах соединения с вилками, электрическими розетками и точкой выхода из устройства.
- 11 Используйте только соединения / вспомогательные средства, указанные изготовителем.
- 12 Используйте только тележку, стойку, штатив, консоль и столик, рекомендуемые изготовителем или включённые в комплект устройства. Когда используется тележка, соблюдайте меры предосторожности во время перемещения тележки с установленным на ней устройством и оборудованием, чтобы избежать травм в результате опрокидывания.
- 13 Отключайте оборудование от розетки во время грозы или когда оно долгое время не используется.
- 14 Сервисное обслуживание должен выполнять квалифицированный сервисный персонал. Сервисное обслуживание требуется, если устройство было каким-то образом повреждено, например, при повреждении провода питания или вилки, проливе жидкости или попадании посторонних объектов, а также если устройство попало под действие дождя или влаги, не работает нормально или если его уронили.
- Устройство потребляет номинальное питание в нерабочем состоянии от сети переменного тока, когда его переключатель POWER или STANDBY/ON находится не в положении OFF.
- Сетевая вилка используется в качестве размыкателя, который должен всегда оставаться доступным.
- Следует соблюдать осторожность при использовании наушников с устройством, так как чрезмерное звуковое давление (громкость) в наушниках может вызвать потерю слуха.
- Если у вас возникли проблемы при использовании данного изделия, обратитесь в компанию TEAC за помощью. Не используйте изделие до тех пор, пока оно не будет отремонтировано.



## ПРЕДУПРЕЖДЕНИЕ

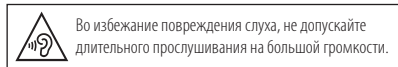

Во избежание повреждения слуха, не допускайте длительного прослушивания на большой громкости.

## ВНИМАНИЕ

- Избегайте попадания капель и брызг на устройство.
- Не располагайте на поверхности или вблизи устройства объекты с жидкостями, такие как вазы, чашки и т.д.
- Не устанавливайте устройство в ограниченном пространстве, например, в шкафу.
- Устройство должно быть расположено достаточно близко от розетки сетевого питания, так чтобы можно было легко отсоединить вилку шнура питания в любое время.
- Если с устройством используются батареи (включая батарейный блок или отдельные батареи), их не следует подвергать воздействию солнечного света, огня или повышенного тепла.
- ПРЕДОСТЕРЕЖЕНИЕ для изделий, в которых используются сменные литиевые батареи: существует опасность взрыва, если батарее заменить на батарее неподходящего типа. Заменяйте только идентичными батареями или батареями того же типа.

## ПРЕДУПРЕЖДЕНИЕ, КАСАЮЩЕЕСЯ БАТАРЕЙ

В изделии используются батареи. При неправильном использовании батарей возможна утечка, разлом или другие проблемы. При использовании батарей всегда соблюдайте приведенные ниже меры предосторожности.

- Никогда не заряжайте перезаряжаемые батареи. Это может повредить батареи и вызвать утечку, что может привести к пожару или травме.
- Во время установки батарей соблюдайте указанную полярность (плюс/минус, ⊕/⊖), и устанавливайте батареи в точном соответствии с указанием полярности в отсеке для батарей. Установка с несоблюдением полярности может повредить батареи или вызвать утечку, что может вызвать пожар, травму или повреждение поверхностей вокруг батарей.
- При хранении и утилизации батарей, изолируйте их терминалы изолянтной или аналогичным средством, чтобы предотвратить контакт с другими батареями или металлическими объектами.
- При выбрасывании батарей, соблюдайте инструкции по утилизации, указанные на батареях, и местное законодательство.
- Не используйте батареи, кроме тех, которые рекомендованы. Не используйте вместе новые и старые батареи или батареи разных видов. Это может повредить батареи или вызвать утечку, что может вызвать пожар, травму или повреждение поверхностей вокруг батарей.
- Не держите и не храните батареи вместе с металлическими объектами. Возможно замыкание батарей, что приведёт к утечке, разлому или другим проблемам.
- Не нагревайте и не разбирайте батареи. Не кладите батареи в огонь или воду. В противном случае возможна утечка батарей, что может вызвать пожар, травму или повреждение поверхностей вокруг батарей.
- Если из батарей вытекает жидкость, вытрите жидкость с корпуса отсека батарей перед установкой новых. Попадание жидкости батарей в глаза может вызвать потерю зрения. При попадании жидкости в глаза тщательно промойте глаза чистой водой, не трите и немедленно обратитесь к врачу. При попадании жидкости на тело или одежду возможно повреждение кожи или ожоги. Если это произошло, смойте жидкость чистой водой и немедленно обратитесь к врачу.
- Во время установки или замены батарей питание устройства должно быть отключено.
- Если вы не планируете использовать устройство длительное время, извлеките

батарей. В противном случае возможна утечка батарей, что может вызвать пожар, травму или повреждение поверхностей вокруг батарей. Если из батарей вытекает жидкость, вытрите жидкость с отсека для батарей перед установкой новых.

- Не разбирайте батарею. Кислота внутри батареи может повредить кожу или одежду.

## ■ Для европейских потребителей

### Утилизация электрического и электронного оборудования

- (a) Всё электрическое и электронное оборудование должно утилизироваться отдельно от бытовых отходов посредством специальных служб сбора, назначенных правительством или местными властями.
- (b) Правильно утилизируя электрическое и электронное оборудование, вы помогаете сохранить ценные ресурсы и предотвратить потенциальное негативное воздействие на здоровье человека и окружающую среду.
- (c) Неправильная утилизация оборудования может оказывать серьезное воздействие на окружающую среду и здоровье людей из-за опасных веществ, которые содержат электрическое и электронное оборудование.
- (d) Значок с изображением перечёркнутого мусорного контейнера указывает на то, что электрическое и электронное оборудование должно собираться и утилизироваться отдельно от бытового мусора.
- (e) Службы возврата и сбора доступны конечным потребителям. Более подробную информацию об утилизации старого электрического и электронного оборудования можно получить в городской администрации, службе вывоза отходов или в магазине, в котором вы приобрели оборудование.



### Утилизация батарей и/или аккумуляторов

- (a) Использованные батареи и/или аккумуляторы должны утилизироваться отдельно от бытовых отходов посредством специальных служб сбора, назначенных правительством или местными властями.
- (b) Правильно утилизируя использованные батареи и/или аккумуляторы, вы помогаете сохранить ценные ресурсы и предотвратить потенциальное негативное воздействие на здоровье человека и окружающую среду.
- (c) Неправильная утилизация использованных батарей и/или аккумуляторов может оказывать серьезное воздействие на окружающую среду и здоровье людей из-за опасных веществ, которые содержат батареи и аккумуляторы.
- (d) Значок с изображением перечёркнутого мусорного контейнера указывает на то, что батареи и/или аккумуляторы должны собираться и утилизироваться отдельно от бытового мусора. Если батарея или аккумулятор содержит свинца (Pb), ртути (Hg) и/или кадмия (Cd) больше, чем определено в Директиве о батареях (2006/66/EC), под значком перечёркнутого мусорного контейнера указываются химические символы свинца (Pb), ртути (Hg) и/или кадмия (Cd).
- (e) Службы возврата и сбора доступны конечным потребителям. Более подробную информацию об утилизации использованных батарей и/или аккумуляторов можно получить в городской администрации, службе вывоза отходов или в магазине, в котором вы их приобрели.



Pb, Hg, Cd

## Предостережения в отношении использования беспроводного оборудования

### Соответствие требованиям, предъявляемым к радиопередающим устройствам, и требованиям по излучению помех

#### Модель для ЕЭЗ (Европейская экономическая зона)



#### ВНИМАНИЕ

Изменения или модификации, явно не утверждённые ответственной за это стороной, могут повлечь за собой лишение пользователя прав на эксплуатацию данного устройства.

#### ВНИМАНИЕ

Нормы, применяемые к беспроводным устройствам, в разных странах и регионах разные. Используйте, пожалуйста, только в той стране, где вы приобрели устройство.

- В некоторых странах возможны ограничения на использование беспроводной технологии Wi-Fi.

Прежде чем использовать устройство, сверьтесь с законодательством той страны или региона, где вы собираетесь его использовать.

## Требования к обеспечению радиационной безопасности

Данное оборудование соответствует признанным на международном уровне нормам предельно допустимого воздействия радиочастотного излучения радиопередающего устройства на человека.

#### При соблюдении двух следующих условий:

- Пользователям и установщикам должна быть предоставлена инструкция по установке антенны и правильной эксплуатации передающего устройства для соблюдения норм по безопасному воздействию радиочастотного излучения.
- Данное устройство должно устанавливаться и эксплуатироваться на расстоянии минимум 20 см от тела.

#### ■ Декларация о соответствии

#### Модель для США

Данное оборудование соответствует ограничениям FCC на радиационное воздействие в неконтролируемой среде.

#### Модель для Канады

Данное устройство отвечает требованиям раздела 2.5 стандарта RSS 102 (выдержки из методики оценки предельных значений) а также соответствует стандарту RSS-102 в отношении радиочастотных излучений; Информация о соответствии стандартам, принятым в Канаде, доступна для пользователей.

#### Модель для ЕЭЗ (Европейская экономическая зона)

Данное оборудование соответствует стандарту EN.62311; Оценка соответствия параметров электронного и электро оборудования предельным значениям воздействия на человека электромагнитного поля; согласованный стандарт Директива 2014/53/EU.

## Информация о соответствии требованиям по излучению помех (Требования Федеральной комиссии по связи)

Данное оборудование прошло испытания и подтвердило соответствие установленным пределам для цифровых устройств Класса В согласно Части 15 Правил Федеральной комиссии по связи. Эти пределы установлены с целью обеспечения адекватной защиты от неблагоприятного воздействия на установки в жилых помещениях.

Данное оборудование создаёт, использует и может излучать радиочастотную энергию, и, если оно не будет установлено и использоваться в соответствии с приведенными в настоящем руководстве инструкциями, оно может оказывать неблагоприятное воздействие на радиосвязь. Тем не менее, не гарантируется, что в конкретной конфигурации установки помехи будут отсутствовать.

Если данное оборудование оказывает неблагоприятное воздействие на приём радиосигнала или телевизионного сигнала, что можно определить путём включения и выключения оборудования, пользователю рекомендуется откорректировать такое влияние, приняв одну или несколько из приведённых ниже мер:

- Повернуть или переместить приёмную антенну.
- Увеличить расстояние между оборудованием и приёмником.
- Подключить оборудование к розетке сети, отличной от сети, к которой подключён приемник.
- Обратиться за помощью к продавцу или опытному инженеру по радио / телевизионной связи.

#### Заявление о соответствии

Номер модели: DR-44WL  
Торговое наименование: TASCAM  
Ответственная сторона: TEAC AMERICA, INC.  
Адрес: 1834 Gage Road,  
Montebello, California,  
U.S.A.

Телефон: 1-323-726-0303

Устройство соответствует разделу 15 Правил Федеральной комиссии связи США.

Функционирование устройства отвечает двум следующим условиям:

- 1) Данное устройство не должно вызывать помехи, и
- 2) Данное устройство должно выдерживать все получаемые помехи, в том числе помехи, способные вызвать неправильное функционирование.

## Содержание

|   |  |
|---|--|
| ВАЖНЫЕ ИНСТРУКЦИИ ПО БЕЗОПАСНОСТИ... 69   |  |
| Предостережения в отношении использования беспроводного оборудования...70   |  |
| Соответствие требованиям, предъявляемым к радиопередающим устройствам, и требованиям по излучению помех.....70                    |  |
| Требования к обеспечению радиационной безопасности.....70   |  |
| Информация о соответствии требованиям по излучению помех (Требования Федеральной комиссии по связи).....70                        |  |
| Вступление.....71   |  |
| Состав.....71   |  |
| Примечания, касающиеся настоящего Руководства пользователя.....71   |  |
| Меры предосторожности при размещении и использовании.....71   |  |
| Избегайте конденсации.....71  |  |
| Очистка устройства.....71   |  |
| Использование web-сайта компании TEAC.....71  |  |
| Названия и функции узлов.....72   |  |
| Передняя панель.....72  |  |
| Передняя панель.....72  |  |
| Левая боковая панель.....72   |  |
| Правая боковая панель.....72  |  |
| Нижняя панель.....72  |  |
| Главный экран (Home).....72   |  |
| Подготовка к работе.....73  |  |
| Подготовка источника питания.....73   |  |
| Включение устройства.....73   |  |
| Выбор языка.....73  |  |
| Если случайно выбран не тот язык.....74   |  |
| Настройка встроенных часов.....74   |  |
| Выключение.....74   |  |
| Подключение мониторов и наушников.....74  |  |
| Основные операции.....74  |  |
| Структура меню.....74   |  |
| Запись.....74   |  |
| Экран записи.....74   |  |
| Регулировка уровня входного сигнала.....75  |  |
| Настройка фильтра высоких частот.....75   |  |
| Использование функции регулировки уровня.....75   |  |
| Запись.....75   |  |
| О режиме готовности к записи.....75   |  |
| Структура меню записи.....75  |  |
| Воспроизведение.....76  |  |
| Воспроизведение записей.....76  |  |
| Выбор файла для воспроизведения (переход) ..76  |  |
| Настройка громкости воспроизведения.....76  |  |
| Подключение к компьютеру.....76   |  |
| Обмен файлами с компьютером.....76  |  |
| Отключение устройства от компьютера.....76  |  |
| Дисплей настроек и информации.....76  |  |
| Выключение встроенного динамика.....76  |  |
| Системные настройки.....76  |  |
| Подключение устройства к смартфону через Wi-Fi.....76   |  |
| Загрузка и установка эксклюзивного приложения (DR CONTROL).....76   |  |
| Выбор режима Wi-Fi.....76   |  |
| Прямое подключение рекордера к внешним устройствам (смартфонам, планшетами и компьютерам) через Wi-Fi (режим К УСТРОЙСТВУ).....77 |  |
| Подключение рекордера к внешним устройствам (смартфонам, планшетами и компьютерам) через Wi-Fi (режим ЧЕРЕЗ РОУТЕР).....77        |  |
| Удалённое управление рекордером со смартфона.....78   |  |
| Перемещение файлов с устройства на компьютер.....78   |  |
| Краткая информация об использовании различных функций.....79  |  |
| Сообщения.....80  |  |
| Устранение неполадок.....81   |  |
| Характеристики.....82   |  |
| Параметры.....82  |  |

|                                      |  |
|--------------------------------------|--|
| Входы и выходы.....82                |  |
| Звуковые характеристики.....82       |  |
| Длительность записи (час:мин).....82 |  |
| Wi-Fi.....82                         |  |
| Общие характеристики.....82          |  |

## Вступление

Благодарим за приобретение рекордера TASCAM DR-40 Linear PCM Recorder.

Перед подключением и использованием данного устройства, пожалуйста, уделите время тщательному изучению настоящего руководства для получения чёткого представления о его настройке, подключении и использовании многих его полезных и удобных функций. После прочтения настоящего руководства храните его в безопасном месте с возможностью использования его при необходимости.

В данном устройстве используется встроенный процессор Blackfin® 16/32-бит производства Analog Devices, Inc. Процессор осуществляет управление процессом обработки цифровых сигналов. Использование процессора Blackfin® повышает производительность изделия и снижает его энергопотребление.

## Примечания, касающиеся настоящего Руководства пользователя

В настоящем Руководстве пользователя даётся представление об основных функциях устройства. Информация обо всех функциях устройства приводится в Руководстве по эксплуатации устройства.

Руководство пользователя и Руководство по эксплуатации можно также скачать с сайта компании TEAC (<http://teac-global.com/>).

## Состав

Изделие состоит из компонентов, перечисленных ниже.

Вскрывая упаковку, соблюдайте осторожность, чтобы избежать повреждения компонентов изделия. Сохраняйте упаковку на случай необходимости транспортировки в будущем.

Если какие-то компоненты отсутствуют или были повреждены при транспортировке, свяжитесь с продавцом устройства.

- Основное устройство.....x 1
- Адаптер переменного тока (GPE053B).....x 1
- Карта microSD с адаптером (в устройстве).....x 1
- USB-кабель (80 см).....x 1
- Щелочные батареи типа AA.....x 4
- Ветрозащита меховая.....x 1
- Ручка-держатель.....x 1
- Адаптер-платформа.....x 1
- Мягкий чехол.....x 1
- Руководство пользователя (настоящее руководство), гарантийный талон.....x 1

## Меры предосторожности при размещении и использовании

- Диапазон рабочих температур устройства: 0–40 °C.
- Не устанавливайте устройство в следующих местах (в противном случае возможно ухудшение качества звука и/или неправильное функционирование):
  - с повышенными уровнями вибрации
  - вблизи окон или в других местах под прямым воздействием солнечных лучей
  - вблизи обогревателей и в других местах с очень высокой температурой
  - при очень низкой температуре
  - в местах с плохой вентиляцией или высокой влажностью
  - в местах с повышенно запылённостью
- При помещении вблизи усилителя мощности или другого оборудования, содержащего большой трансформатор, возможно гудение. В таком случае увеличьте расстояние между устройством и другим оборудованием.
- При использовании на близком расстоянии данное устройство может вызвать цветковые помехи на экране телевизора или шум радиоприёмника. В этом случае расположите устройство дальше от телевизора или радиоприёмника.
- Устройство может воспроизводить шум, если на близком расстоянии используется мобильный телефон или другие беспроводные устройства для звонков или приёма и передачи сигналов. В таком случае увеличьте расстояние между устройством и другим оборудованием или выключите оборудование.
- Для обеспечения надлежащего теплоотвода ничего не кладите на устройство.
- Не располагайте устройство на усилителе мощности или другом оборудовании, выделяющем тепло.

## Избегайте конденсации

При перемещении устройства из холода в тепло, или при использовании устройства в быстро нагретом помещении или в иных случаях резкого изменения температуры существует вероятность образования конденсата; пар в воздухе может конденсироваться на поверхности внутренних механизмов, делая невозможным нормальное функционирование. Чтобы этого избежать или если уже произошло изменение температуры, выдержите устройство при новой температуре помещения в течение одного или двух часов перед тем, как его использовать.

## Очистка устройства

Протирайте устройство сухой мягкой тканью. Не протирайте салфетками, пропитанными химическими очистителями, растворителем, спиртом и другими химическими веществами. Это может вызвать повреждение или обесцвечивание поверхности.

## Использование web-сайта компании TEAC

Данное Руководство пользователя и Руководство по эксплуатации, необходимые для работы с устройством, можно скачать с сайта компании TEAC.

В разделе загрузок выберите нужный язык, чтобы открыть страницу загрузок web-сайта на соответствующем языке.

## Названия и функции узлов

### Передняя панель

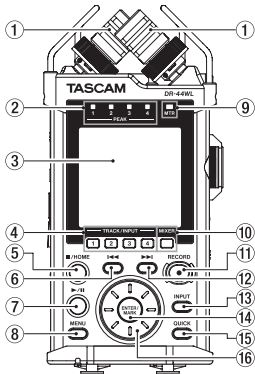

- 1 Встроенный стереомикрофон
- 2 Индикатор PEAK [УРОВНЯ ПИКОВ]
- 3 Дисплей
- 4 Кнопка TRACK/INPUT [ДОРОЖКА/ВХОД]
- 5 Кнопка ■/HOME
- 6 Кнопка перемотки назад |◀◀
- 7 Кнопка ▶/II
- 8 Кнопка MENU [МЕНЮ]
- 9 Индикатор MTR
- 10 Кнопка MIXER [МИКСЕР]
- 11 Кнопка/индикатор RECORD [●] [ЗАПИСЬ]
- 12 Кнопка перемотки вперед ▶▶|
- 13 Кнопка INPUT [ВХОД]
- 14 Кнопка ENTER/MARK [ВВОД/МЕТКА]
- 15 Кнопка QUICK [быстрое меню]
- 16 Поворотный регулятор

### Передняя панель

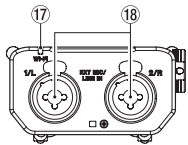

- 17 Индикатор Wi-Fi
- 18 Разъём EXT MIC/LINE IN 1/L / 2/R (XLR/TRS)

### Левая боковая панель

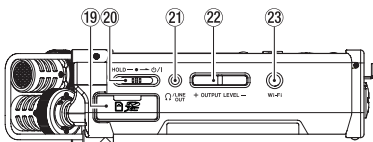

- 19 Slot для карты SD
- 20 Переключатель HOLD/⏻ / I [БЛОКИРОВКА]
- 21 Разъём LINE OUT
- 22 Кнопка OUTPUT LEVEL [ВЫХОДНОЙ УРОВЕНЬ]
- 23 Кнопка Wi-Fi

### Правая боковая панель

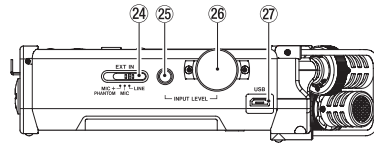

- 24 Переключатель EXT IN [ВНЕШНИЙ ВХОД]
- 25 Кнопка INPUT LEVEL [ВХОДНОЙ УРОВЕНЬ]
- 26 Регулятор громкости INPUT LEVEL [ВХОДНОЙ УРОВЕНЬ]
- 27 Порт USB

### Нижняя панель

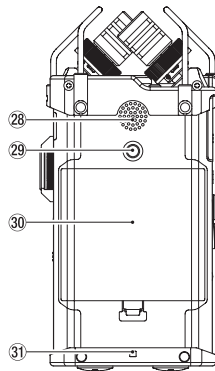

- 28 Встроенный моно динамик
- 29 Винтовое отверстие для установки на штатив (1/4 дюйма)
- 30 Крышка отсека для батарей
- 31 Крепление для ремешка
- 32 Отсек для батарей

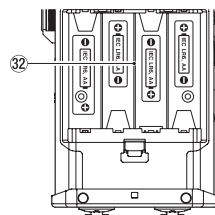

## Главный экран (Home)

Это экран, который обычно отображается на дисплее устройства, когда устройство остановлено.

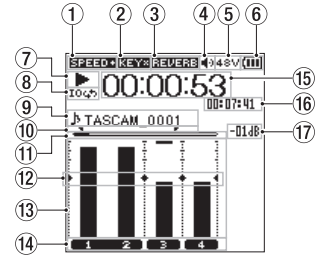

Главный экран в 4-канальном режиме (4CH)

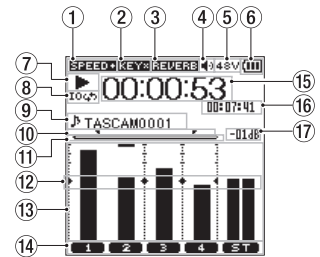

Главный экран в режиме многодорожечной записи (MTR)

- 1 Дисплей статуса скорости воспроизведения

| Значок        | Скорость воспроизведения                     |
|---------------|--|
| Пусто         | Скорость воспроизведения без изменения       |
| <b>SPEED+</b> | 1,1x – 2,0x                                  |
| <b>SPEED-</b> | 0,5x – 0,9x                                  |
| <b>SPEEDx</b> | Скорость воспроизведения невозможно изменить |

- 2 Дисплей статуса (вкл./выкл.) функции изменения тональности

| Значок      | Статус вкл./ выкл.   |
|-------------|--|
| Пусто       | Функция изменения тональности выключена                                    |
| <b>KEY</b>  | Функция изменения тональности включена                                     |
| <b>KEYx</b> | Функция изменения тональности включена (блокированное состояние настройки) |

- 3 Показывает состояние (вкл./выкл.) реверберации

| Значок         | Статус вкл./ выкл.                                    |
|----------------|---|
| Пусто          | Реверберация выключена                                |
| <b>REVERB</b>  | Реверберация включена (Запись со включенным эффектом) |
| <b>REVERBx</b> | Реверберация включена (состояние SEND)                |

- 4 Дисплей динамика

Значок **MON**: динамик включен

Значок **MONx**: динамик не отображается; динамик выключен

- 5 Дисплей подачи фантомного питания

Пусто: фантомное питание не подается

**48V**: подается фантомное питание 48 В

**24V**: подается фантомное питание 24 В



## 6 Состояние питания

При использовании батарей значок батареи показывает остаток ёмкости в делениях

При истёкшем заряде начинает моргать значок батареи без делений , после чего питание отключается (устройство переходит в режим ожидания).

Когда используется специальный адаптер переменного тока (GPE053B), который поставляется вместе с устройством, или питание по шине USB, появляется

## 7 Управление записью

Этот значок показывает статус работы рекордера.

| Индикатор | Значение  |
|-----------|---|
|           | Остановлен  |
|           | Пауза   |
|           | Воспроизведение   |
|           | Перемотка вперёд  |
|           | Перемотка назад   |
|           | Переход вперёд в начало следующего файла                  |
|           | Переход назад в начало текущего или предшествующего файла |

## 8 Дисплей статуса настройки циклического воспроизведения

Во время циклического воспроизведения появляется значок

## 9 Дисплей для отображения имени файла/композиции

Когда выбран 4-канальный режим, на дисплее отображается имя или теговая информация о файле, который воспроизводится.

Когда в 4-канальном режиме используется несколько файлов, на дисплее отображаются только часть имени каждого файла с форматом и порядковый номер записываемого файла.

Когда выбран режим многодорожечной записи (MTR), на дисплее отображается имя открытой композиции.

## 10 Статус настройки точек начала [I] и конца [O] отрезка для циклического воспроизведения

Отображается состояние настройки точек начала и конца отрезка для циклического воспроизведения.

Когда задана точка начала [I] отрезка циклического воспроизведения, в соответствующем месте на шкале воспроизведения появляется значок

Когда задана точка конца [O] отрезка циклического воспроизведения, в соответствующем месте на шкале воспроизведения появляется значок

## 11 Временная шкала воспроизведения

Текущее место воспроизведения трека отображается полосой на временной шкале.

## 12 Дисплей индикатора уровня

Индикатор уровня для регулировки уровня входного и выходного сигналов.

Отображается на шкале в положении «-12 дБ».

## 13 Индикатор уровня

Отображается уровень входного сигнала или воспроизведения.

## 14 Дисплей состояния файла

В зависимости от типа файла, который воспроизводится, состояние файла отображается соответствующим образом.

: Stereo файл  
 : Mono файл x2  
 : Нет файла.

## 15 Дисплей истёкшего времени

Показывает истёкшее время (часов:минут:секунд) для текущего трека.

## 16 Дисплей оставшегося времени

Отображается оставшееся время (часы:минуты:секунды) воспроизводимого трека.

## 17 Пиковое значение в децибелах (дБ)

Показывает максимальный уровень воспроизведения в децибелах, достигнутый за определённый промежуток времени.

## Подготовка к работе

### Подготовка источника питания

#### Использование батарей AA

1. Снимите крышку отсека для батарей на задней панели.
2. Установите 4 батареи типа AA так, чтобы их полярность  $\oplus$  и  $\ominus$  совпала с указателями в отсеке для батарей.
3. Закройте крышку отсека для батарей.

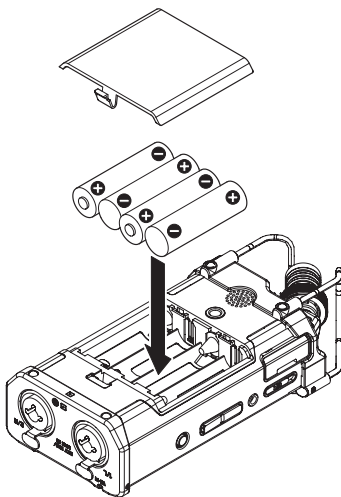

#### ПРИМЕЧАНИЕ

В разделе ТИП БАТАРЕЙ МЕНЮ ПИТАНИЕ/ДИСПЛЕЙ установите нужный тип батарей, чтобы устройство точно отображало остаток заряда и правильно рассчитывало, достаточно ли заряда для надлежащей работы. (по умолчанию задан тип батарей ALKAL для щелочных батарей).

#### Использование адаптера переменного тока

Подключите адаптер переменного тока GPE053B к USB порту рекордера при помощи включённого в комплект USB кабеля, как показано на рисунке.

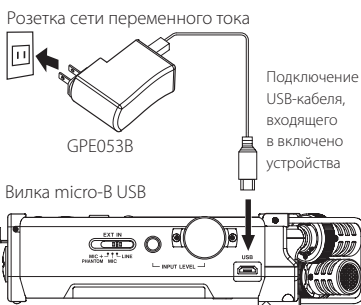

## ВНИМАНИЕ

- При подключении рекордера к сети всегда используйте адаптер переменного тока (GPE053B), включённый в комплект. Использование других адаптеров может привести к некорректной работе, возгоранию или поражению электрическим током.
- При записи с микрофоном возможно появления шумов, если устройство расположено слишком близко к преобразователю переменного тока. В этом случае обеспечьте достаточное расстояние между преобразователем переменного тока и устройством.

## ПРИМЕЧАНИЕ

- Если в устройство вставлены батареи и одновременно подключен адаптер переменного тока, питание будет подаваться от адаптера.
- В адаптере переменного тока, включённом в комплект рекордера, предусмотрено два типа вилок. Установите тип вилки, который соответствует используемой розетке питания.

#### Замена вилки

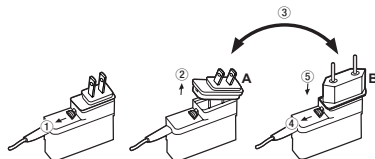

- 1 Сдвиньте защёлку на адаптере переменного тока в направлении, показанном стрелкой.
- 2 Потяните за вилку и снимите её.
- 3 Возьмите другую вилку (A или B).
- 4 Снова сдвиньте защёлку на адаптере переменного тока в направлении, показанном стрелкой.
- 5 Установите вилку в адаптер переменного тока.

## ВНИМАНИЕ

Не используйте адаптер, если заметите какие-либо проблемы с вилкой после её замены. Использование адаптера с неисправной вилкой может привести к возгоранию или поражению электрическим током. Обратитесь к продавцу, у которого приобретено устройство, или в Службу поддержки компании TASCAM для ремонта.

## Включение устройства

Когда устройство выключено (в состоянии готовности), сдвиньте переключатель **HOLD/ϕ / I** в направлении  $\phi / I$  и отпустите, когда появится надпись **TASCAM DR-44WL** (стартовый экран). При запуске устройства появляется главный экран.

## Выбор языка

Язык отображения меню можно изменить. При первом включении рекордера после покупки, на дисплее открывается экран **LANGUAGE**. В данном разделе можно установить используемый язык. Язык также можно настроить в разделе **ЯЗЫК** меню **СИСТЕМА**.

1. Переместите курсор с помощью регулятора и выберите язык.
2. После выбора нажмите кнопку **ENTER/MARK** для подтверждения.

## Если случайно выбран не тот язык

Для отключения устройства используйте переключатель **HOLD/Φ / I**. Сдвиньте переключатель **HOLD/Φ / I** при одновременном удержании в нажатом состоянии кнопки **MENU**, чтобы вновь включить рекордер.

Появится меню выбора языка, и вы сможете выбрать язык снова.

## Настройка встроенных часов

При первом включении устройства (или после разряда батарей), перед запуском устройства появляется экран **ДАТА/ВРЕМЯ** для настройки даты и времени.

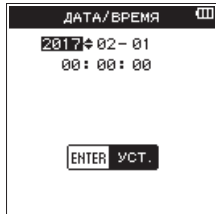

С помощью кнопок **◀/▶** и регулятора настройте дату и время и нажмите кнопку **ENTER/MARK** для подтверждения.

## Выключение

Когда устройство включено, сдвиньте переключатель **HOLD/Φ / I** на левой боковой панели в направлении **Φ / I** и отпустите его, когда появится надпись **TASCAM DR-44WL Выключено...**

Через несколько секунд питание отключается.

## Подключение мониторов и наушников

Для работы с наушниками подключите их к разъёму **Ω / LINE OUT**.

Для работы с внешней акустической системой (активные мониторы или мониторы с усилителем) также используйте разъем **Ω / LINE OUT**.

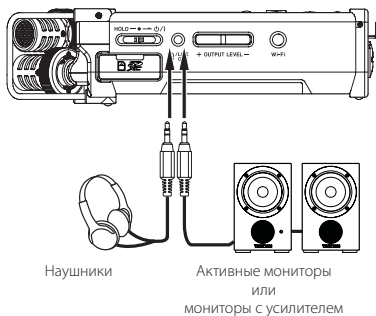

Наушники

Активные мониторы или мониторы с усилителем

## Основные операции

1. Чтобы открыть экран **МЕНЮ**, нажмите кнопку **MENU**.

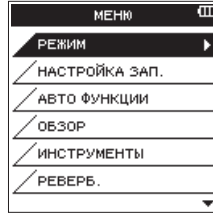

2. Выберите регулятором один из пунктов меню и нажмите **ENTER/MARK** для перехода к экрану той или иной настройки.
3. При помощи регулятора выберите раздел для выполнения настроек.
4. Используйте кнопку **ENTER/MARK** или кнопку **▶▶** для перемещения курсора вправо и выделения значения настройки.
5. Изменение настроек выполняется при помощи регулятора.
6. Для настройки другого пункта в том же меню нажмите кнопку **ENTER/MARK** или **◀◀** чтобы переместить курсор влево.
7. Повторите шаги 3–6 по мере необходимости для настройки других категорий.
8. По окончании нажмите кнопку **■ / HOME** для возврата в главный экран.

## Структура меню

### МЕНЮ

|   |  |
|---|--|
| РЕЖИМ   | Переключение между режимами записи и воспроизведения |
| НАСТРОЙКА ЗАП.  | Настройки записи                                     |
| АВТО ФУНКЦИИ  | Удобные функции для записи файлов                    |
| ОБЗОР<br>(только в режиме 4CH)<br>КОМПОЗИЦИЯ<br>(только в режиме MTR) | Работа с файлами и папками на карте SD               |
| ИНСТРУМЕНТЫ   | Настройка других удобных функций                     |
| РЕВЕРБЕРАТОР  | Настройка эффекта реверберации                       |
| ПИТАНИЕ/ДИСПЛЕЙ   | Настройка параметров питания и дисплея               |
| СИСТЕМА   | Настройки системы устройства                         |

## Запись

### Экран записи

Ниже показан экран, отображающийся во время записи или в состоянии готовности.

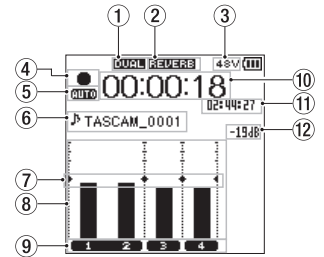

Экран записи в 4-канальном режиме (4CH)

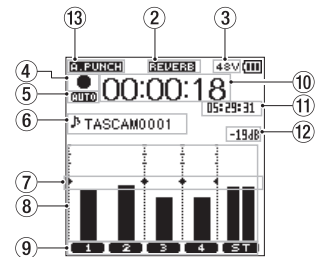

Экран записи в режиме многодорожечной записи (MTR)

- 1 **Дисплей статуса (вкл./выкл.) функции ДВОЙН.ЗАП (только режим 4CH)**  
Нет значка: функция ДВОЙН.ЗАП выключена  
**DUAL**: функция ДВОЙН.ЗАП включена

- 2 **Показывает состояние (вкл./выкл.) реверберации.**

| Значок        | Статус вкл./ выкл.                                    |
|---------------|---|
| Пусто         | Реверберация выключена                                |
| <b>REVERB</b> | Реверберация включена (Запись со включенным эффектом) |
| <b>REVERB</b> | Реверберация включена (состояние SEND)                |

- 3 **Дисплей подачи фантомного питания**  
Пусто: фантомное питание не подается  
**48V**: подается фантомное питание 48 В  
**24V**: подается фантомное питание 24 В

- 4 **Управление записью**  
Этот значок показывает статус работы рекордера.

| Значок | Значение                               |
|--------|--|
| ●      | Готовность к записи или пауза в записи |
| ●      | Производится запись                    |

- 5 **Дисплей настройки функции ПРЕД. ЗАП. или АВТОЗАП. (только режим 4CH)**  
Когда включена функция **ПРЕД. ЗАП.**, появляется значок **PRE**.  
Когда включена функция **АВТОЗАП.**, появляется значок **AUTO**.

- 6 **Дисплей для отображения имени файла/ композиции**  
Отображается имя файла, которое будет автоматически присвоено записываемому файлу. Когда в 4-канальном режиме используется несколько файлов, на дисплее отображаются только часть имени каждого файла с форматом и порядковый номер записыва-

емого файла. Когда записывается один файл, на дисплее отображается имя этого файла.

Когда выбран режим многодорожечной записи (MTR), на дисплее отображается имя открытой композиции.

### 7 Ориентир индикатора уровня

Индикатор уровня для регулировки уровней записи (MTR), на дисплее отображается имя открытой композиции.

Отображается на шкале в положении «-12 дБ».

### 8 Индикатор уровня

Показывают уровень входного сигнала и сигнала воспроизведения.

### 9 Дисплей статуса файла

В зависимости от типа файла, который производится, состояние файла отображается соответствующим образом.

1 2 : Стерео файл  
1 2 : Моно файл x2

### 10 Пройденное время записи

Отображается пройденное время записи трека в формате «часов: минут: секунд».

### 11 Оставшееся время записи

Оставшееся время записи отображается в формате «часов: минут: секунд» до тех пор, пока не будет достигнут выбранный максимальный размер файла. Если оставшееся на карте SD время меньше, то отображаться будет оно.

### 12 Пиковые значения в децибелах (дБ)

Отображается пиковое значение входного уровня в децибелах.

### 13 Статус (вкл./выкл.) функции автозавставки или статус загрузки мастер-трека (только режим MTR)

Нет значка: функция автозавставки отключена

A. PUNCH : функция автозавставки включена

MASTER : загружен мастер-трек

## Регулировка уровня входного сигнала

- Для регулировки входного уровня нажмите регулятор громкости **INPUT LEVEL** на правой боковой панели, контролирующая уровень с помощью появляющегося на экране индикатора **ВХОДНОЙ УРОВЕНЬ**.

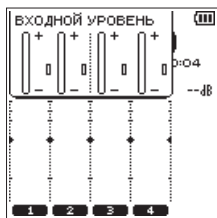

- Нажмите кнопку **TRACK/INPUT**, чтобы выбрать канал для регулировки входного уровня.
- Для регулировки входного уровня используйте регулятор громкости **INPUT LEVEL [ВХОДНОЙ УРОВЕНЬ]** на правой боковой панели.

При слишком большой громкости входного сигнала индикатор **PEAK** на верхней панели загорается красным.

Метка **▶ ◀** появится в положении «-12 дБ» индикаторов уровней.

Установите входной уровень так, чтобы колебания уровня происходили рядом с этой меткой, и индикатор **PEAK** не загорался красным.

- По окончании нажмите кнопку **■/HOME** для возврата в главный экран.

## Настройка фильтра высоких частот

Если требуется убрать шум и другие звуки на низких частотах, используйте фильтр высоких частот. Эту функцию можно использовать для снижения, например, шума от работающего кондиционера воздуха или шума ветра.

- Нажмите кнопку **INPUT**, чтобы открыть экран **НАСТРОЙКА ВХОДА**.



- Нажмите кнопку **TRACK/INPUT**, чтобы выбрать канал применения ФВЧ.
- С помощью регулятора выберите **ФВЧ**, и нажмите кнопку **ENTER/MARK** или кнопку **▶▶** для вывода на экран разделов настроек.
- При помощи регулятора настройте частоту среза ФВЧ для микрофонного входа.  
Варианты настройки:  
**ВЫКЛ., 40Hz, 80Hz, 120Hz, 220Hz**
- При нажатии кнопку **ENTER/MARK** или **◀◀** всплывающее окно исчезает и функция активизируется.

Чем больше значение (чем выше частота), тем шире диапазон отсекаемых низких частот.

## Использование функции регулировки уровня

При записи с микрофонного входа можно использовать функцию регулировки уровня.

- Нажмите кнопку **INPUT**, чтобы открыть экран **НАСТРОЙКА ВХОДА**.
- Назначение канала для активации функции регулировки уровня производится нажатием кнопки **TRACK/INPUT**.
- С помощью регулятора выберите **РЕГУЛИР. УРОВ.**, и нажмите кнопку **ENTER/MARK** или кнопку **▶▶** для отображения на дисплее разделов настроек.
- После того, как с помощью регулятора выбрана и подтверждена кнопкой **ENTER/MARK** или **◀◀** необходимая функция, она становится активной и всплывающее окно закрывается.

### ПИКИ

Эта функция используется для автоматического понижения уровня записываемого входного сигнала до нормы в те моменты, когда он становится слишком громким. Уровень записи можно поднять вручную. Эта функция полезна во время записи музыки, громкость которой изменяется, оказывая негативное влияние на звучание. Даже после отключения функции, установленный уровень записи сохраняется.

### ЛИМИТЕР

Эта функция предотвращает искажение в результате внезапного повышения входного сигнала. Это полезно, когда вы не хотите изменять уровень записи вручную.

В этом режиме можно вручную изменять входной уровень даже во время записи.

## Запись

Рекордер может записывать звук в двух режимах: 4-канальном и MTR (мультитрек – режим многодорожечной записи).

В режиме 4СН одновременно может записываться до четырёх каналов со встроенных микрофонов и внешнего входного разъёма.

В режиме MTR, помимо четырёхканальной записи, можно записывать звук с наложением на уже записанный ранее файл.

- Для перевода в режим готовности к записи нажмите кнопку **RECORD [●]**.  
Перед началом записи можно проверить наименование записываемого файла, которое отображается на дисплее.
- Для определения канала записи нажмите кнопку **TRACK/INPUT**.
- Нажмите кнопку **RECORD [●]**.  
Начинается обычная запись.
- Чтобы остановить запись, нажмите кнопку **■/HOME**.

Для постановки записи на паузу нажмите кнопку **RECORD [●]**. При повторном нажатии кнопки **RECORD [●]** или при нажатии кнопки **▶/||** происходит возобновление записи в тот же файл.

При нажатии кнопки **■/HOME** после постановки на паузу, создаётся файл со звуком, записанным до паузы.

## О режиме готовности к записи

Устройство имеет функцию готовности к записи, как у профессионального рекордера. В состоянии готовности к записи возможно выполнение ряда операций, таких как конфигурация настроек входного уровня, и последующий быстрый переход к записи.

В режиме готовности к записи индикатор **RECORD** начинает мигать, и на дисплее отображается экран записи.

## Структура меню записи

В разделе **НАСТРОЙКА ЗАП.** экрана **МЕНЮ** можно устанавливать различные настройки.

### НАСТРОЙКА ЗАП.

|             |  |
|-------------|--|
| ФОРМАТ      | Установка формата файла<br>BWF: 16/24 бит<br>WAV: 16/24 бит,<br>MP3: 32–320 кбит/с         |
| ЧАСТ. СЭМП  | Настройка частоты дискретизации<br>44,1 кГц, 48 кГц, 96 кГц<br>(96 кГц только для BWF/WAV) |
| ПРЕД. ЗАП   | Установить функцию предварительной записи<br>ВЫКЛ., ВКЛ                                    |
| АВТОЗАПУСК  | Настройка автозапуска<br>ВЫКЛ., 5СЕК., 10СЕК.  |
| ДВОЙН. ЗАП  | Настройка функции ДВОЙНАЯ ЗАПИСЬ<br>РЕЖИМ, ФОРМ ДВОЙН                                      |
| МС МИКРОФОН | Настройка функции MS микрофона<br>MS-ДЕКОДЕР, ИСТОЧН.                                      |

## Воспроизведение

### Воспроизведение записей

В главном экране при нажатии кнопки ►/|| остановленное воспроизведение возобновляется.

### Пауза

В главном экране нажатие кнопки ►/|| во время воспроизведения ставит на паузу трек в текущем месте воспроизведения.

### Остановка

При нажатии кнопки ■/HOME во время воспроизведения трека и отображения на дисплее главного экрана, воспроизведение ставится на паузу.

При повторном нажатии кнопки ■/HOME воспроизведение останавливается и производится возврат к началу файла.

### Перемотка назад и вперёд (поиск)

Во время воспроизведения, когда открыт главный экран, нажмите и удерживайте кнопку ◀◀/▶▶, чтобы выполнить перемотку назад/вперёд.

### Перемещение позиции воспроизведения

При отображении на дисплее главного экрана во время воспроизведения или остановки трека, позицию воспроизведения можно переместить с помощью регулятора.

После перемещения позиции воспроизведения, устанавливается пауза.

## Выбор файла для воспроизведения (переход)

При отображении на дисплее главного экрана кнопками ◀◀ и ▶▶ выберите файл для воспроизведения.

Если нажать кнопку ◀◀ в начале воспроизведения файла, воспроизведение перейдёт на начало предыдущего файла.

Если нажать кнопку ▶▶ в начале или в середине файла, воспроизведение перейдёт в начало следующего трека.

## Настройка громкости воспроизведения

Громкость выходного сигнала разъёма Ω/LINE OUT можно регулировать с помощью кнопок OUTPUT LEVEL (+/-) при отображении на дисплее главного экрана.

## Подключение к компьютеру

Вы можете переносить аудио файлы с карты SD устройства на компьютер и с компьютера на карту.

Подключение устройства к компьютеру через USB

1. Для подключения устройства к компьютеру используется USB кабель, входящий в комплект устройства. Если устройство выключено, включите устройство.
2. На экране USB РЕЖИМ выберите ДАННЫЕ и нажмите кнопку ENTER/MARK для подключения устройства к компьютеру. На дисплее появится надпись USB подключено.
3. На экране компьютера с ОС Windows рекордер отображается в виде внешнего привода под именем «DR-44WL».

## Обмен файлами с компьютером

Откройте диск «DR-44WL» на экране компьютера, чтобы увидеть папки «MTR», «MUSIC» и «UTILITY».

Чтобы скопировать файлы на компьютер, откройте папку «MTR» или «MUSIC» и перенесите нужные файлы в выбранное место на компьютере.

Чтобы скопировать файлы с компьютера, перенесите нужные аудио файлы из компьютера в папку «MUSIC».

## Отключение устройства от компьютера

Прежде чем отключить USB-кабель следуйте инструкциям компьютера по правильному извлечению внешних дисков.

После завершения процессов устройство отключится.

Информацию об извлечении внешних дисков из компьютера смотрите в соответствующей инструкции по эксплуатации компьютера.

## Дисплей настроек и информации

### Выключение встроенного динамика

Установите настройку МЕНЮ → ИНСТРУМЕНТЫ → ДИНАМИК на ВЫКЛ.

### Системные настройки

Для настройки работы устройства используйте меню СИСТЕМА. Есть также возможность выполнения таких операций, как сброс настроек и форматирование SD карт.

1. Выберите МЕНЮ → СИСТЕМА и нажмите кнопку ENTER/MARK.
2. Выберите соответствующие настройки для каждой функции.

## Подключение устройства к смартфону через Wi-Fi

### ВНИМАНИЕ

*Данное изделие соответствует нормативно-правовой базе тех стран/регионов, где оно продаётся, и имеет соответствующую маркировку.*

*Страны и регионы, в которых разрешено использование данного изделия:*

*США, Канада, Европа (страны-члены Евросоюза), Австралия, Новая Зеландия, Япония*

*Использование функций беспроводной связи в стране, не входящей в вышеуказанный список, может привести к нарушению законов этой страны.*

*Наша компания освобождает себя от ответственности за использование устройства в странах, не включенных в вышеуказанный список.*

Рекордером можно управлять удалённо с помощью специального бесплатного приложения (DR CONTROL). Помимо управления транспортными функциями, такими как воспроизведение и остановка, с помощью Wi-Fi соединения можно также настроить вход, осуществить передачу файлов и прочее.

## Загрузка и установка эксклюзивного приложения (DR CONTROL)

1. Подключите смартфон к сети Интернет.
2. Если ваш смартфон является устройством Android, скачайте и установите приложение (DR CONTROL) с Google Play. Если это устройство iOS, скачайте и установите приложение с App Store.

## Выбор режима Wi-Fi

Вы можете выбрать один из двух режимов подключения в зависимости от условий использования.

### ■ Режим К УСТРОЙСТВУ

Устройство работает как точка доступа, а компьютеры, смартфоны и другие внешние устройства могут подключаться к нему через Wi-Fi.



### ■ Режим ЧЕРЕЗ РОУТЕР

Это устройство может подключаться к компьютерам, смартфонам и другим внешним устройствам по Wi-Fi через существующий Wi-Fi роутер. Это обеспечивает больше гибкости. Это позволяет выполнять одновременное подключение также и к интернету, например, для более простого совместного доступа к файлам и проверки информации о местонахождении.

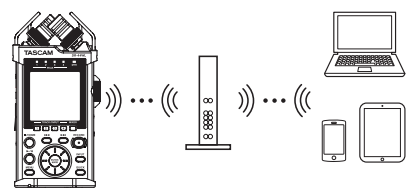

## Прямое подключение рекордера к внешним устройствам (смартфонам, планшетам и компьютерам) через Wi-Fi (режим К УСТРОЙСТВУ)

Устройство DR-44WL позволяет осуществить одноранговое соединение со смартфоном через Wi-Fi без использования роутера или других внешних устройств. Наличие сети Wi-Fi не требуется. Устройство обеспечивает прямое соединение со смартфоном или планшетом.

### ПРИМЕЧАНИЕ

Во время однорангового соединения по Wi-Fi смартфон не может подключаться к внешней сети Wi-Fi.

### ■ Установка режима К УСТРОЙСТВУ для работы с Wi-Fi

1. Нажмите кнопку **MENU**, чтобы открыть экран **МЕНЮ**.
2. Выберите **ИНСТРУМЕНТЫ** и нажмите кнопку **ENTER/MARK** или **▶▶**.  
Появится экран **ИНСТРУМЕНТЫ**.
3. Выберите **Wi-Fi** и нажмите кнопку **ENTER/MARK**.  
Появится надпись подтверждения выполнения – **Вып** для выбранного раздела **Wi-Fi**.



4. Нажмите кнопку **ENTER/MARK**, чтобы открыть экран **Wi-Fi**.
5. С помощью **регулятора** выберите **РЕЖИМ** и нажмите кнопку **ENTER/MARK**.
6. Установите режим Wi-Fi подключения **К УСТРОЙСТВУ** и нажмите кнопку **ENTER/MARK** для подтверждения.  
Возможные варианты:  
**К УСТРОЙСТВУ** (значение по умолчанию),  
**ЧЕРЕЗ РОУТЕР**



### ■ Первое подключение устройства DR-44WL к смартфону или планшету через Wi-Fi

1. Нажмите кнопку **Wi-Fi** на устройстве DR-44WL; Индикатор **Wi-Fi** начнёт мигать.  
На дисплее появится всплывающее сообщение **ПОДКЛЮЧИТЬ К НОВОМУ УСТРОЙСТВУ?**, чтобы определить, является ли подключение новым.
2. Если вы собираетесь подключиться к новому смартфону, нажмите кнопку **ENTER/MARK**.



3. На дисплее появится надпись **SSID** и **ПАРОЛЬ**.



### ПРИМЕЧАНИЕ

«SSID» – это имя точки беспроводного доступа к локальной сети (устройства беспроводной сети).

4. Выберите «Настройки» → «Wi-Fi» на устройстве.

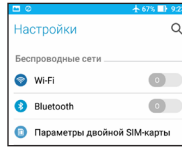
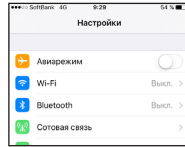

Пример для устройства iOS/Android

После включения Wi-Fi на вашем устройстве оно будет показывать список SSID оборудования Wi-Fi.

5. Выберите SSID, который отображается на дисплее DR-44WL.

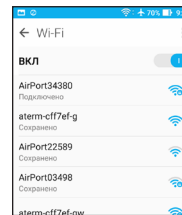
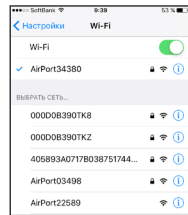

Пример для устройства iOS/Android

На устройстве откроется экран для ввода пароля.

6. Введите пароль, который показан на дисплее устройства.  
Теперь соединение по Wi-Fi между устройством DR-44WL и вашим смартфоном установлено, и индикатор **Wi-Fi** на устройстве будет гореть постоянно.

### ПРИМЕЧАНИЕ

Приведённое выше описание работы с устройством дано для справки. Для более подробной информации обратитесь к руководству по эксплуатации вашего смартфона.

### ■ Подключение устройства DR-44WL к смартфону или планшету через Wi-Fi (второй раз и далее)

После того, как вы в первый раз установите соединение между устройством DR-44WL и вашим смартфоном, при последующей необходимости вам нужно только лишь выбрать номер SSID.

1. Нажмите кнопку **Wi-Fi** на устройстве DR-44WL; Индикатор **Wi-Fi** начнёт мигать.  
На дисплее появится всплывающее сообщение **ПОДКЛЮЧИТЬ К НОВОМУ УСТРОЙСТВУ?**, чтобы определить, является ли подключение новым.
2. Ваш смартфон уже выполнял одноранговое соединение; просто нажмите кнопку **И/НОМЕ**.



Всплывающее сообщение исчезнет, и устройство DR-44WL перейдет в режим готовности к подключению к вашему смартфону.

3. В устройстве выберите «Настройки» → «Wi-Fi».

После включения Wi-Fi на вашем устройстве оно будет показывать список SSID оборудования Wi-Fi.

4. Выберите SSID, который отображается на дисплее DR-44WL.  
Теперь соединение по Wi-Fi между устройством DR-44WL и вашим смартфоном установлено, и индикатор **Wi-Fi** на устройстве будет гореть постоянно.

### ПРИМЕЧАНИЕ

Приведённое выше описание работы с устройством дано для справки. Для более подробной информации обратитесь к руководству по эксплуатации вашего смартфона.

## Подключение рекордера к внешним устройствам (смартфонам, планшетам и компьютерам) через Wi-Fi (режим ЧЕРЕЗ РОУТЕР)

### ■ Установка режима ЧЕРЕЗ РОУТЕР для работы с Wi-Fi

1. Нажмите кнопку **MENU**, чтобы открыть экран **МЕНЮ**.
2. Выберите **ИНСТРУМЕНТЫ** и нажмите кнопку **ENTER/MARK** или **▶▶**.  
Появится экран **ИНСТРУМЕНТЫ**.
3. Выберите **Wi-Fi** и нажмите кнопку **ENTER/MARK**.  
Появится надпись подтверждения выполнения – **Вып** для выбранного раздела **Wi-Fi**.

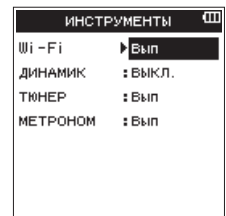

4. Нажмите кнопку **ENTER/MARK**, чтобы открыть экран **Wi-Fi**.

- С помощью **регулятора** выберите **РЕЖИМ** и нажмите кнопку **ENTER/MARK**.
- Установите режим Wi-Fi подключения **ЧЕРЕЗ РОУТЕР** и нажмите кнопку **ENTER/MARK** для подтверждения.

Возможные варианты:

**К УСТРОЙСТВУ** (значение по умолчанию), **ЧЕРЕЗ РОУТЕР**

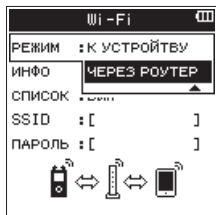

## ■ Подключение устройства к внешнему роутеру

- Когда открыт экран **Wi-Fi**, выберите раздел **СПИСОК** и нажмите кнопку **ENTER/MARK** или **▶▶**.

Появится надпись **Вып** для выбранного раздела **СПИСОК**.



- Нажмите кнопку **ENTER/MARK**, чтобы открыть экран **СПИСОК SSID**.



- Из списка, показанного на экране **СПИСОК SSID**, при помощи **регулятора** выберите роутер, к которому хотите подключиться, и нажмите кнопку **ENTER/MARK** для подтверждения.

Выбранный SSID будет отображаться в строке раздела **SSID**.



### ПРИМЕЧАНИЕ

**SSID можно также ввести напрямую при помощи раздела SSID в экране Wi-Fi.**

**Для этого в разделе SSID используйте кнопки ◀◀ и ▶▶ для перемещения курсора и настройте символы при помощи регулятора.**

**Нажмите кнопку ENTER/MARK для подтверждения SSID.**

- Когда открыт экран **Wi-Fi**, выберите раздел **ПАРОЛЬ** и нажмите кнопку **ENTER/MARK** или **▶▶**.

- В разделе **ПАРОЛЬ** используйте кнопки **◀◀** и **▶▶** для перемещения курсора и введите пароль роутера (шифр-ключ) при помощи **регулятора**.

Нажмите кнопку **ENTER/MARK**, чтобы подтвердить пароль роутера (шифр-ключ).

- После успешного выполнения подключения к роутеру появится следующее сообщение:



На устройстве загорится индикатор **Wi-Fi**.

- В случае проблем подключения к роутеру появится следующее сообщение:

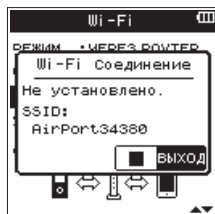

Введите правильный пароль.

### ПРИМЕЧАНИЕ

- Во многих случаях пароль роутера (шифр-ключ) приведён на этикетке роутера или, например, в его руководстве по эксплуатации.**
- После завершения подключения к роутеру последующее подключение будет возможно простым нажатием на кнопку Wi-Fi на устройстве. Пароли для двух последних подключений сохраняются в данном устройстве.**

## ■ Подключение смартфона или другого устройства к внешнему роутеру

- Выберите «Настройки» → «Wi-Fi» на устройстве.

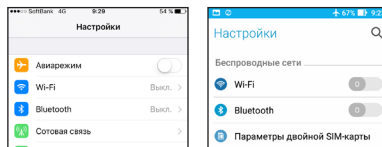

Пример для устройства iOS/Android

- После включения Wi-Fi устройства появится список SSID Wi-Fi устройств. Выберите идентификатор SSID внешнего роутера.

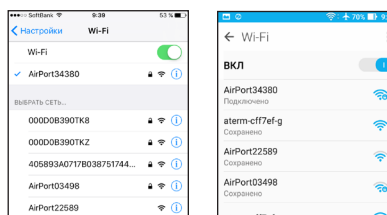

Пример для устройства iOS/Android

- Введите пароль для этого внешнего роутера. Соединение по Wi-Fi между смартфоном и внешним роутером выполнено.

## Удалённое управление рекордером со смартфона

Поскольку специальное приложение (DR CONTROL) имеет такой же внешний вид и дисплей, как рекордер, удалённое управление с помощью приложения почти ни чем не отличается от управления на самом рекордере. Перед использованием приложения «DR CONTROL» ознакомьтесь с основными принципами работы рекордера. В этом случае использование приложения не вызовет трудностей.

- После выполнения подключения по Wi-Fi запустите приложение DR CONTROL (заранее установленное) на смартфоне или другом устройстве.

### ПРИМЕЧАНИЕ

**Всегда используйте самую последнюю версию DR CONTROL.**

- При запуске приложения откроется экран, показанный ниже, после чего можно будет управлять устройством дистанционно.

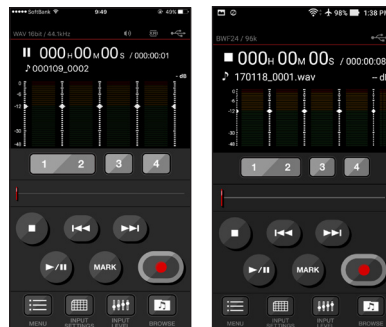

Пример для устройства iOS/Android

Подробное описание приложения «DR CONTROL», в том числе справочное руководство DR CONTROL, можно скачать на сайте компании TEAC (<http://teac-global.com/>).

## Перемещение файлов с устройства на компьютер

Перемещение файлов с устройства на компьютер возможно при использовании программного обеспечения TASCAM DR FILE TRANSFER, разработанного специально для этой цели. Для получения более подробной информации о программном обеспечении загрузите руководство пользователя TASCAM DR FILE TRANSFER на сайте компании TEAC (<http://teac-global.com/>).

## Краткая информация об использовании различных функций

- Названия кнопок показаны так: **MENU**.
- Инструкции приводятся в сокращённом виде. Например, инструкция «При отображении на дисплее главного экрана нажмите кнопку **MENU**, выберите меню **НАСТРОЙКА ЗАП.**, затем выберите раздел **ПРЕД.ЗАП.**» выглядит так: главный экран → **MENU** → **НАСТРОЙКА ЗАП.** → **ПРЕД.ЗАП.**
- Для сложных операций приводятся не все шаги. Подробное описание процедур представлено в Руководстве по эксплуатации.

| Категория                                | Необходимое действие  | Название функции                                 | Используемые процедуры, кнопки и пояснение  |
|--|---|--|---|
| Основные функции                         | Вернуться в главный экран   |  | Кнопка <b>■/HOME</b><br>Возврат в главный экран, если вы не уверены, что делать дальше.   |
|  | Запись  |  | Главный экран → <b>RECORD</b> → <b>RECORD</b><br>Запись начнется с использованием текущих настроек.   |
|  | Воспроизвести файл  |  | Главный экран → <b>▶/II</b><br>Воспроизводит отображаемый (выбранный) файл.   |
|  | Настроить громкость воспроизведения                                       |  | Кнопка <b>OUTPUT LEVEL (+/-)</b> [ <b>ВЫХОДНОЙ УРОВЕНЬ</b> ]<br>Регулирует громкость наушников, динамиков и тд.   |
|  | Выбрать файл для воспроизведения  |  | Главный экран → <b>I◀/▶II</b><br>В случае большого количества файлов удобно использовать функцию просмотра.   |
| Запись                                   | Изменить формат файла   |  | Главный экран → <b>MENU</b> → <b>НАСТРОЙКА ЗАП.</b> → <b>ФАЙЛ ФОРМАТ</b><br>Выберите формат записываемых файлов из списка вариантов: BWF, WAV, и т.д.   |
|  | Настройка фильтра высоких частот  | Фильтр высоких частот                            | Главный экран → <b>INPUT</b> → <b>НАСТРОЙКА ВХОДА</b> → <b>ФВЧ</b><br>Эта функция устраняет шум и другие звуки на низких частотах. Установка частоты среза.   |
|  | Отрегулировать уровень входного сигнала вручную                           |  | Главный Экран → <b>INPUT LEVEL</b> → <b>TRACK/INPUT</b> → <b>INPUT LEVEL</b><br>Отрегулируйте уровень записи, опираясь на индикатор уровня.   |
|  | Автоматически отрегулировать уровень входного сигнала                     | Функция контроля уровня                          | Главный экран → <b>INPUT</b> → <b>НАСТРОЙКА ВХОДА</b> → <b>РЕГ. УР</b><br>Данная функция сжимает только громкие звуки, не допуская превышения заданного максимального входного уровня, и не меняя при этом уровня записи. |
|  | Одновременная запись двух файлов с разным входным уровнем (ДВОЙН. ЗАПИСЬ) | Функция ДВОЙН.ЗАП                                | Главный экран → <b>MENU</b> → <b>НАСТРОЙКА ЗАП.</b> → <b>ДВОЙН.ЗАП</b><br>Изменение настроек функции ДВОЙН.ЗАП.   |
|  | Использование MS микрофона  |  | Главный экран → <b>MENU</b> → <b>НАСТРОЙКА ЗАП.</b> → <b>MS МИКРОФОН</b><br>Настройте конфигурацию MS микрофона перед использованием.   |
| Другие функции записи                    | Установить метку во время записи  | Функция метки                                    | Экран записи → <b>ENTER/MARK</b><br>Данная функция используется для добавления метки в файл, которая может использоваться в качестве закладки для быстрого перехода к необходимой позиции воспроизведения.                |
|  | Переход к записи в новый файл   | Ручной переход записи трека в новый файл         | Экран записи → <b>▶▶I</b><br>Используйте эту функцию, когда вы хотите создать новый файл и продолжить запись в него, как например в промежутках между песнями.  |
|  | Настройка автоматического перехода к новому файлу                         | Автоматический переход записи трека в новый файл | Главный экран → <b>MENU</b> → <b>АВТО ФУНКЦИИ</b> → <b>АВТ НОВ.Ф</b><br>Данная функция осуществляет автоматический переход к записи в новый файл при достижении заданного размера файла.                                  |
|  | Старт записи за несколько секунд до нажатия кнопки <b>RECORD</b>          | Функция ПРЕД.ЗАП.                                | Главный экран → <b>MENU</b> → <b>НАСТРОЙКА ЗАП.</b> → <b>ПРЕД.ЗАП</b><br>Если переход устройства от состояния готовности к процессу записи не достаточно оперативен, данная функция может компенсировать потери.          |
| Операции с файлами (только в режиме 4СН) | Проверить информацию о файле  |  | Главный экран → <b>MENU</b> → <b>ОБЗОР</b> → <b>Поворотный регулятор</b> → <b>QUICK</b> → <b>ИНФОРМАЦИЯ</b><br>Пользуйтесь этой функцией для уточнения даты записи, размера файла и тд.                                   |
|  | Удалить файл  |  | Главный экран → <b>MENU</b> → <b>ОБЗОР</b> → <b>Поворотный регулятор</b> → <b>QUICK</b> → <b>УДАЛИТЬ ФАЙЛ</b><br>Можно удалять ненужные файлы.  |
|  | Удалить файл  |  | Главный экран → <b>QUICK</b> → <b>УДАЛИТЬ</b><br>Можно удалять ненужные файлы.  |
|  | Удалить все файлы в папке   |  | Главный экран → <b>MENU</b> → <b>ОБЗОР</b> → <b>Поворотный регулятор</b> → <b>QUICK</b> → <b>УДАЛИТЬ ВСЁ</b><br>Можно удалить все файлы в папке за один раз.  |
|  | Разделить файл  | Функция разделения                               | Главный экран → <b>QUICK</b> → <b>РАЗДЕЛИТЬ</b><br>Эта функция используется для разделения одного файла на два файла.   |

| Категория                     | Необходимое действие                               | Название функции  | Используемые процедуры, кнопки и пояснение  |
|-------------------------------|--|---|---|
| Настройки устройства          | Настроить дату и время                             |   | Главный экран → <b>MENU</b> → СИСТЕМА → ДАТА/ВРЕМЯ<br>Используйте эту функцию для установки времени внутренних часов, на основе которого в файлы добавляются даты записи. |
|                               | Проверка информации об устройстве и карте          |   | Главный экран → <b>MENU</b> → СИСТЕМА → ИНФОРМАЦИЯ<br>Уточнение такой информации, как версия прошивки устройства и количество доступной для записи памяти на карте.       |
|                               | Настройка функции автоматического энергосбережения | Функция автоматического энергосбережения  | Главный экран → <b>MENU</b> → ПИТАНИЕ/ДИСПЛЕЙ → АВТОЭКОНОМ.<br>Эта функция автоматически отключает устройство, когда оно какое-то время не используется.                  |
|                               | Изменить настройку подсветки                       |   | Главный экран → <b>MENU</b> → ПИТАНИЕ/ДИСПЛЕЙ → ПОДСВЕТКА<br>Изменение настройки подсветки дисплея.   |
|                               | Настроить контрастность дисплея                    |   | Главный экран → <b>MENU</b> → ПИТАНИЕ/ДИСПЛЕЙ → КОНТРАСТ<br>Настройка градации тени, отображаемой на дисплее.   |
|                               | Установить тип батареи                             |   | Главный экран → <b>MENU</b> → ПИТАНИЕ/ДИСПЛЕЙ → ТИП БАТАРЕЙ<br>Выбор типа используемой батареи. Эта настройка влияет на точность расчёта оставшегося заряда батареи.      |
|                               | Настройка напряжения фантомного питания            |   | Главный экран → <b>MENU</b> → ПИТАНИЕ/ДИСПЛЕЙ → ФАНТ. ПИТАНИЕ   |
|                               | Восстановить настройки устройства по умолчанию     | Функция сброса настроек   | Главный экран → <b>MENU</b> → СИСТЕМА → ИНИЦИАЛИЗАЦ<br>Возврат всех настроек к заводским установкам.  |
|                               | Полное форматирование карты SD                     | Функция форматирования  | Главный экран → <b>MENU</b> → СИСТЕМА → ФОРМАТИРОВ.<br>Форматирует карты.   |
| Установить формат имени карты |  | Главный экран → <b>MENU</b> → СИСТЕМА → ИМЯ ФАЙЛА<br>Можно изменять символы, которые автоматически присваиваются именам файлов. |   |

## Сообщения

Ниже приведён список всплывающих сообщений.

Обращайтесь к данному списку при необходимости прояснить значение того или иного всплывающего сообщения или определить подходящее решение.

| Сообщение                           | Значение сообщения и метод решения проблемы   |
|-------------------------------------|---|
| Батарея разряж.                     | Батареи почти разряжены. Замените батареи.  |
| Разделить невозм                    | Точка деления, выбранная для функции <b>РАЗДЕЛИТЬ</b> не допустима (место деления слишком близко к началу или концу трека).   |
| Ошибка карты                        | Устройство не может распознать карту SD. Замените карту.  |
| Карта заполнена                     | На карте SD не осталось свободного места. Удалите ненужные файлы или перенесите их на компьютер, чтобы освободить место.  |
| Файл в MP3                          | Файлы MP3 разделить невозможно.   |
| Дубл. имени файла                   | Файл с таким именем, которое получается в результате применения функции <b>РАЗДЕЛИТЬ</b> , уже существует в этой папке. Функция <b>РАЗДЕЛИТЬ</b> добавляет постфиксы «а» или «b» в конце имени файла. Прежде чем воспользоваться функцией <b>РАЗДЕЛИТЬ</b> , необходимо подключить рекордер к компьютеру и отредактировать имя файла.   |
| Переполн. файлов                    | Общее число папок и файлов превышает 5000. Удалите ненужные файлы или переместите их на компьютер.  |
| Ошиб. имени файла                   | В результате применения функции <b>РАЗДЕЛИТЬ</b> количество символов в имени создаваемого файла превысило максимально допустимое значение 200. Функция <b>РАЗДЕЛИТЬ</b> добавляет постфиксы «а» или «b» в конце имени файла. Прежде чем воспользоваться функцией <b>РАЗДЕЛИТЬ</b> , подключите устройство к компьютеру и отредактируйте имя файла, сократив его до 198 символов и меньше. |
| Файл не найден                      | Файл не найден или может быть повреждён. Проверьте соответствующий файл.  |
| Файл не найден<br>Создать сис. файл | Отсутствует системный файл. Для работы устройства необходим системный файл. При появлении этого сообщения нажмите кнопку <b>ENTER/MARK</b> для создания нового системного файла.  |
| Файл защищён                        | Файл только для чтения и его невозможно стереть.  |

| Сообщение                            | Значение сообщения и метод решения проблемы  |
|--------------------------------------|--|
| Ошибка форматир.<br>Форматир. карту  | Карта SD неправильно отформатирована или повреждена. Это сообщение появляется также, если карта была отформатирована с помощью компьютера через USB или если в устройство вставлена неотформатированная карта.<br>Все карты, которые используете с устройством DR-44WL, форматируйте с использованием самого устройства DR-44WL. Замените карту SD на другую или нажмите кнопку <b>ENTER/MARK</b> , пока открыто это сообщение, чтобы отформатировать карту.<br>При форматировании все данные на карте SD стираются. |
| Карта неисправна<br>Замените карту   | Возможно, с картой какая-то проблема. Замените карту SD.   |
| Битый сис. файл<br>Создать сис. файл | Системный файл, необходимый для функционирования устройства, не работает. При появлении этого сообщения нажмите кнопку <b>ENTER/MARK</b> для создания нового системного файла.   |
| !0 слиш. коротк                      | Точки начала [ ] и конца [O] расположены слишком близко. Устанавливайте точки с интервалом не менее 1 секунды.   |
| Макс. размер файла                   | Размер файла превысил предусмотренный объём, либо время записи превысило 24 часа при том, что общее количество папок и файлов уже было предельным (5000).  |
| Ошибка при<br>Инициализ. Карту       | Карта SD неправильно отформатирована или повреждена. Замените карту SD на другую или нажмите кнопку <b>ENTER/MARK</b> , пока открыто это сообщение, чтобы отформатировать карту.<br>При форматировании все данные на карте SD стираются.   |
| Нет карты                            | Карта SD не установлена. Установите функционирующую SD карту.  |
| Не поддержив.                        | Данный тип файла не поддерживается. Информацию о форматах, которые можно использовать с устройством, см. в разделе «Подключение устройства к компьютеру» в Руководстве по эксплуатации.  |
| Ожидание<br>Истекло                  | Истекло время записи на карту SD. Сохраните файлы с карты SD на компьютер и отформатируйте карту.  |

При появлении каких-либо других ошибок выключите устройство и перезагрузите его.



## Устранение неполадок

Если устройство не функционирует должным образом, произведите следующие проверки, прежде чем обратиться в ремонтный центр. Если эти меры не помогут решить проблему, обратитесь в магазин, где вы приобрели устройство, или в Службу поддержки компании TASCAM.

### Устройство не включается.

- Убедитесь, что батареи не разряжены.
- Убедитесь, что батареи установлены с соблюдением правильной полярности ⊕/⊖.
- Убедитесь в надёжности соединений адаптера переменного тока (GRE053B), входящего в комплект рекордера, как со стороны розетки, так и USB разъёма на устройстве.
- При использовании питания через шину USB убедитесь, что USB-кабель надёжно подсоединён.
- При использовании питания через шину USB убедитесь, что для подключения не используется USB-хаб.

### Устройство самопроизвольно выключается.

- Убедитесь в том, что не включена функция автоматического энергосбережения. (см. «Настройка функции автоматического энергосбережения» в разделе «Настройки и информация» Руководства по эксплуатации).
- Данное изделие отвечает европейским стандартам энергосбережения. Поэтому функция автоматического энергосбережения активируется как при работе от батарей, так и от адаптера. Установите настройку функции автоматического энергосбережения на **ВЫКЛ.**, если хотите её отключить. (Заводская установка – 30 минут).

### Устройство не функционирует.

- Убедитесь, что переключатель **HOLD/⏻ / I** не установлен в положение **HOLD**.
- Убедитесь, что устройство не подключено к компьютеру через USB кабель. (на дисплее отображается надпись «USB соединение»).

### Карта SD не читается.

- Убедитесь, что карта SD вставлена полностью.

### Не работает воспроизведение.

- Если вы пытаетесь воспроизвести WAV- файл, убедитесь, что частота сэмплирования поддерживается данным устройством.
- Если вы пытаетесь воспроизвести MP3-файл, убедитесь, что битрейт поддерживается устройством.

### Динамик не воспроизводит звук.

- Убедитесь, что к устройству не подключены наушники.
- Убедитесь, что **ДИНАМИК** не установлен на **ВЫКЛ.**
- Проверьте подключение мониторов.
- Убедитесь, что громкость мониторов не сведена до минимума.
- Убедитесь, что уровень выхода не сведён до минимума.

### Не выводится сигнал.

- Проверьте подключение мониторов.
- Убедитесь, что громкость мониторов не сведена до минимума.
- Убедитесь, что уровень выхода не сведён до минимума.

### Не включается запись.

- Если используется внешнее устройство, перепроверьте подключение.
- Перепроверьте настройки входа.
- Убедитесь, что уровень записи не слишком низкий.
- Убедитесь, что карта SD не переполнена.
- Убедитесь, что количество файлов не достигло предела, допустимого для устройства.

### Уровень записи слишком низкий.

- Убедитесь, что уровень записи не установлен слишком низко.
- Убедитесь, что выходной уровень подключённого внешнего устройства не слишком низкий.

### Записанный звук искажён.

- Убедитесь, что входной уровень не установлен слишком высоким.
- Убедитесь, что не включена реверберация.

### Воспроизводимый сигнал звучит неестественно.

- Убедитесь, что не была изменена скорость воспроизведения.
- Убедитесь, что не включен эквалайзер воспроизведения.
- Убедитесь, что не включена функция согласования уровней.
- Убедитесь, что не включена реверберация.

### Невозможно удалить файлы.

- Убедитесь, что вы не пытаетесь стереть файл, скопированный с компьютера после защиты от редактирования.

### Файлы с устройства не видны на компьютере.

- Убедитесь, что устройство подключено к компьютеру с помощью USB-порта.
- Убедитесь, что не используется USB-хаб.
- Убедитесь, что устройство не находится в режиме записи или готовности к записи.

### Рекордер не подключается к смартфону, либо соединение между ними прерывается.

- Убедитесь, что Wi-Fi устройство включено и функция Wi-Fi включена.
- Убедитесь, что расстояние между рекордером и Wi-Fi устройством не слишком велико. Разместите их так, чтобы между ними не было стены или препятствий. Когда Wi-Fi устройство находится позади рекордера, препятствием может оказаться он сам. Попробуйте изменить расположение Wi-Fi устройства и рекордера.
- Выключите и вновь включите устройство.
- Удалите регистрацию устройства DR-44WL в Wi-Fi устройстве и выполните шаги, описанные в разделе «Подключение устройства к смартфону через Wi-Fi».

### Случайно был выбран не тот язык.

- Для отключения устройства используйте переключатель **HOLD/⏻ / I**. Сдвиньте переключатель **HOLD/⏻ / I** при одновременном удержании в нажатом состоянии кнопки **MENU**, чтобы вновь включить рекордер. Появится меню выбора языка, и вы сможете выбрать язык снова.

## Характеристики

### Параметры

#### Устройства хранения

Карта SD (64 МБ – 2 ГБ), Карта SDHC (4–32 ГБ), Карта SDXC (48–128 ГБ)

#### Форматы записи/воспроизведения

WAV: 44,1/48/96 кГц, 16/24-бит

WAV: 44,1/48/96 кГц, 16/24-бит

MP3: 44,1/48 кГц, 32/64/96/128/192/256/320 кбит/с

#### Количество каналов

4 канала

- Режим 4-канальный (4CH)  
Моно: до 4 файлов  
Сtereo: до 2 файлов  
Сtereo (1 файл) + моно (до 2 файлов)
- Режим многодорожечной записи (MTR)  
Моно: до 4 файлов

### Входы и выходы

#### Разъём EXT MIC/LINE IN (с подачей фантомного питания)

Разъём: XLR-3-31, Ø6,3 мм стандартный джек TRS

#### Разъём LINE OUT

Разъём: 3,5 мм стерео мини-джек

#### Встроенный динамик

0,3 Вт (моно)

#### Порт USB

Разъём: Micro-B

Формат: USB 2.0 ВЫСОКОСКОРОСТНОЙ

### Звуковые характеристики

#### Неравномерность АЧХ

20 Гц – 20 кГц +1/–3 дБ

(EXT IN – LINE OUT, частота сэмплирования 44,1 кГц, JEITA)

20 Гц – 22 кГц +1/–3 дБ

(EXT IN – LINE OUT, частота сэмплирования 48 кГц, JEITA)

20 Гц – 40 кГц +1/–3 дБ

(EXT IN – LINE OUT, частота сэмплирования 96 кГц, JEITA)

#### Коэффициент нелинейных искажений

0,05 % или менее

(EXT IN – LINE OUT, частота сэмплирования 44,1/48/96 кГц, JEITA)

#### Отношение Сигнал/Шум

92 дБ или выше

(EXT IN – LINE OUT, частота сэмплирования 44,1/48/96 кГц, JEITA)

Примечание: JEITA соответствует стандарту JEITA CP-2150

### Длительность записи (час:мин)

| Формат файла (устанавливается при записи) | Ёмкость карты SDHC |      |
|---|--------------------|------|
|   |                    | 4 ГБ |
| WAV/BWF 16 бит (СТЕРЕО)                   | 44,1 кГц           | 6:17 |
| WAV/BWF 24 бита (СТЕРЕО)                  | 96 кГц             | 1:55 |

- Указанное выше время записи является теоретическим. Оно может различаться для карт SD, SDHC и SDXC.
- Указанное выше время записи не является непрерывным временем записи, а скорее общим возможным временем записи для карт SD, SDHC и SDXC.
- При моно записи в файлы формата WAV, максимальное время записи будет вдвое дольше указанного.
- Для записи в режиме ДВОЙН.ЗАП в формате WAV/BWF и для записи в 4-канальном режиме максимальная длительность записи в два раза меньше, чем указано выше.

## Wi-Fi

### Стандарт беспроводной связи

Соответствует стандарту IEEE 802.11b/g/n (только 2,4 ГГц)

### Режим беспроводной связи

- Режим К УСТРОЙСТВ  
Простая точка доступа (точка с ограниченным доступом)
- Режим ЧЕРЕЗ РОУТЕР  
Инфраструктура (Станция)

### Безопасность

WPA2-PSK (совместим с WPS2.0)

### Общие характеристики

#### Питание

4 батареи AA (щелочные или Ni-MH)

Питание через USB с компьютера

Специальный адаптер переменного тока (GPE053B входит в комплект устройства)

Специальный адаптер переменного тока (TASCAM PS-P520E, продаётся отдельно)

#### Потребляемая мощность

2,5 Вт (максимально)

#### Время работы от батарей (непрерывная работа)

- При работе от щелочных батарей (EVOLTA)

| Формат                              | Время работы   | Примечание  |
|-------------------------------------|----------------|---|
| Запись, 2 кан WAV, 44,1 кГц, 16 бит | Около 16 часов | С включенным микрофонным входом (фантомное питание не используется) |

- Использование батарей NiMH (eneloop)

| Формат                              | Время работы   | Примечание  |
|-------------------------------------|----------------|---|
| Запись, 2 кан WAV, 44,1 кГц, 16 бит | Около 12 часов | С включенным микрофонным входом (фантомное питание не используется) |

#### ПРИМЕЧАНИЕ

- При включенном фантомном питании, время работы от батарей может сократиться в большей или меньшей степени в зависимости от микрофона.
- Время разряда батарей (при непрерывной работе) может варьироваться в зависимости от используемого носителя.

#### Размеры

79 мм × 162,2 мм × 42,5 мм (Ш × В × Г)

#### Вес

346 г/251 г (с батареями/ без батарей)

#### Диапазон рабочих температур

0–40 °C

- Изображения в настоящем руководстве могут частично отличаться от фактического изделия.
- Технические характеристики и внешний вид могут быть изменены для улучшения изделия без предварительного уведомления.
- Подробные характеристики приведены в Руководстве по эксплуатации.



## WARRANTY

### < In the United States >

This warranty gives you specific legal rights and you may also have other rights which vary from state to state. This warranty is only valid within the country the unit was originally purchased.

#### WHAT IS AND IS NOT COVERED

Except as specified below, this warranty covers all defects in materials and workmanship in this product. The following are not covered by the warranty:

1. **Damage to or deterioration of the external cabinet.**
2. **Damages resulting from accident, misuse, abuse or neglect.**
3. **Damage resulting from failure to perform basic daily maintenance and/or calibration or otherwise resulting from failure to follow instructions contained in your owner's manual.**
4. **Damage occurring during shipment of the product. (Claims must be presented to the carrier)**
5. **Damage resulting from repair or attempted repair by anyone other than TEAC or an authorized TASCAM service station.**
6. **Damage resulting from causes other than product defects, including lack of technical skill, competence, or experience of the user.**
7. **Damage to any unit which has been altered or on which the serial number has been defaced, modified or is missing.**

#### WHO IS COVERED UNDER THE WARRANTY

This warranty may be enforced only by the original purchaser. This warranty is not valid if the product was purchased through an unauthorized dealer.

#### LENGTH OF WARRANTY

All parts except heads and disk drives are warranted for one (1) year from the date of original purchase. Heads and disk drives are warranted to ninety (90) days from date of original purchase. Labor is warranted for ninety (90) days from date of original purchase.

#### WHAT WE WILL PAY FOR

We will pay all labor and material expenses for items covered by the warranty. Payment of shipping charges is discussed in the next section of this warranty.

#### HOW YOU CAN GET WARRANTY SERVICE

Your unit must be serviced by an authorized TASCAM service station in the United States. (This warranty is not enforceable outside the U.S.) If you are unable to locate an authorized TASCAM service station in your area, please contact us. We either will refer you to an authorized service station or instruct you to return the unit to the factory. Whenever warranty service is required, you must present a copy of the original dated sales receipt from an Authorized TASCAM Dealer.

You must pay any shipping charges if it is necessary to ship the product to service. However, if the necessary repairs are covered by the warranty, we will pay return surface shipping charges to any destination within the United States.

#### LIMITATION OF IMPLIED WARRANTIES

Any implied warranties, INCLUDING WARRANTIES OF MERCHANTABILITY AND FITNESS FOR A PARTICULAR PURPOSE, are limited in duration to the length of this warranty.

#### EXCLUSION OF DAMAGES

TEAC's liability for any defective product is limited to repair or replacement of the product, at TEAC's option. TEAC shall not be liable for:

1. **Damages based upon inconvenience, loss of use of the product, loss of time interrupted operation or commercial loss; or**
2. **Any other damages, whether incidental, consequential or otherwise.**

Some states do not allow limitations on how long an implied warranty lasts and/or do not allow the exclusion or limitation of incidental or consequential damages, so the above limitations and exclusions may not apply to you.

#### To locate an Authorized Service Center in Your Area

CALL 1-800-447-8322

### < Europe >

This product is subject to the legal warranty regulations of the country of purchase. In case of a defect or a problem, please contact the dealer where you bought the product.

Ce produit est sujet aux réglementations concernant la garantie légale dans le pays d'achat. En cas de défaut ou de problème, veuillez contacter le revendeur chez qui vous avez acheté le produit.

Dieses Gerät unterliegt den gesetzlichen Gewährleistungsbestimmungen des Landes, in dem es erworben wurde. Bitte wenden Sie sich im Gewährleistungsfall an den Händler, bei dem sie das Gerät erworben haben.

Questo apparecchio è conforme alle norme sulla garanzia vigenti nel rispettivo Paese in cui esso è stato acquistato. Si prega di rivolgersi al proprio commerciante, presso il quale è stato acquistato l'apparecchio, nel caso in cui si voglia richiedere una prestazione in garanzia.

Las condiciones de garantía de este aparato están sujetas a las disposiciones legales sobre garantía del país en el que ha sido adquirido. En caso de garantía, debe dirigirse al establecimiento donde adquirió el aparato.

### < In other countries/areas >

This warranty gives you specific legal rights, and you may also have other rights that vary by country, state or province.

If you have a warranty claim or request, please contact the dealer where you bought the product.

该保证书赋予了顾客特定的合法权利，并且因国家，州或省等地域的不同，顾客可能拥有其他权利。如需申请或要求保修，请与购买本产品的销售店进行联系。

If you require repair services for your TASCAM equipment, please contact the dealer where the product was purchased from or the TASCAM Distributor in your country. A list of TASCAM Distributors can be found on our website at: <http://teac-global.com/>



# TASCAM

## TEAC CORPORATION

Phone: +81-42-356-9143

1-47 Ochiai, Tama-shi, Tokyo 206-8530 Japan

<https://tascam.jp/jp/>

## TEAC AMERICA, INC.

Phone: +1-323-726-0303

10410 Pioneer Blvd. Suite #1 and #4, Santa Fe Springs, California 90670, U.S.A.

<https://tascam.com/us/>

## TEAC UK Ltd.

Phone: +44-1923-797205

Meridien House, 69-71 Clarendon Road, Watford, Herts, WD17 1DS, United Kingdom

<https://tascam.eu/>

## TEAC EUROPE GmbH

Phone: +49-611-71580

Bahnstrasse 12, 65205 Wiesbaden-Erbenheim, Germany

<https://tascam.de/>

## TEAC SALES & TRADING(SHENZHEN) CO., LTD

Phone: +86-755-88311561~2

Room 817, Block A, Hailrun Complex, 6021 Shennan Blvd., Futian District, Shenzhen 518040, China

<http://tascam.cn/>

1118.MA-2750A

Printed in China



## WARRANTY

Model/Modèle/Modell

Modelo/Modelo/型号

**DR-44WL**

Serial No./Le Série/Seriennummer

Numero di serie / Número de serie / 序号

Date of purchase/Date de l'achat/Datum des Kaufs

Data dell'acquisto/Fecha de compra/购买日期

Owner's name/Nom du possesseur/Name des Eigentümers

Nombre del propietario/Nombre del propietario/顾客姓名

Address/Adresse/Adresse

Indirizzo/Dirección/顾客地址

Dealer's name/Nom du détaillant/Name des Händlers

Nome del commerciante/Nombre del establecimiento/销售店名

Dealer's address/Adresse du détaillant/Adresse des Händlers

Indirizzo del commerciante/Dirección del establecimiento/销售店地址

# TASCAM

<http://teac-global.com>

Memo